



MODEL 3

MANUEL DU CONDUCTEUR



Version logicielle : 2020.20
Europe

INFORMATIONS DE SÉCURITÉ

Le Manuel du conducteur Model 3 est disponible sur l'écran tactile. Pour le consulter, appuyez sur **Contrôles > Service > Manuel du conducteur**.

Pour plus d'informations à propos de votre Model 3, rendez-vous sur www.tesla.com et connectez-vous à votre compte Tesla, ou créez-en un.

En cas de questions ou de problèmes relatifs à votre Model 3, composez le 1-877-79TESLA (1-877-798-3752).

APPLICABILITÉ DU DOCUMENT

Les fonctionnalités incluses dans les versions les plus récentes ne sont peut-être pas décrites dans le présent document, mais elles le sont dans les notes de mise à jour. Pour afficher les notes de mise à jour sur l'écran tactile, appuyez sur le T de Tesla au centre de la partie supérieure de l'écran tactile., puis sur le lien Notes de mise à jour. En cas de contradiction entre les informations du présent document et celles des notes de mise à jour, ces dernières prévalent.

ILLUSTRATIONS Les illustrations contenues dans ce document sont fournies à titre indicatif uniquement. En fonction des options du véhicule, de la version du logiciel et de la région du marché, les informations affichées sur l'écran tactile de votre véhicule peuvent différer légèrement.

CARACTÉRISTIQUES TECHNIQUES DU PRODUIT

Toutes les caractéristiques techniques et les descriptions contenues dans ce document ont été vérifiées et sont exactes au moment de son impression. Cependant, du fait que Tesla poursuit un objectif d'amélioration continue, elle se réserve le droit d'apporter des modifications à ses produits à tout moment. Pour communiquer toute inexactitude ou omission repérée dans ce document, envoyez un e-mail à : ownersmanualfeedback@tesla.com.

© 2012-2020 TESLA, INC.

Toutes les informations contenues dans ce document et tous les logiciels du véhicule sont soumis à des droits d'auteur et d'autres droits de propriété intellectuelle détenus par Tesla, Inc. et ses concédants. Ce texte ne doit pas être modifié, reproduit ou copié, en totalité ou en partie, sans l'autorisation écrite de Tesla, Inc. et de ses concédants. Des informations supplémentaires sont disponibles sur demande. Les marques de commerce ou marques déposées suivantes sont la propriété de Tesla, Inc. aux États-Unis et dans d'autres pays :

TESLA, TESLA MOTORS, MODEL S, MODEL X, ROADSTER, MODEL 3, MODEL Y

Aperçu.....	2	Contrôles.....	133
Présentation de l'intérieur.....	2	Commandes de climatisation.....	139
Présentation de l'extérieur.....	4	Cartes et navigation.....	144
Aperçu de l'écran tactile.....	5	Multimédia et audio.....	150
		Téléphone.....	153
Ouverture et fermeture.....	8	Agenda.....	155
Clés.....	8	Utilisation des commandes vocales.....	156
Portières.....	13	Paramètres de sécurité.....	157
Vitres.....	16	Émetteur-récepteur universel HomeLink.....	161
Coffre arrière.....	17	Connexion au réseau Wi-Fi.....	164
Coffre avant.....	19	Mises à jour logicielles.....	165
Rangements intérieurs et systèmes électroniques.....	22	Application mobile.....	167
Sièges et systèmes de retenue de sécurité.....	26	Recharge.....	170
Sièges avant et banquette arrière.....	26	Composants électriques du véhicule.....	170
Ceintures de sécurité.....	30	Informations relatives à la batterie.....	172
Sièges de sécurité pour enfants.....	33	Instructions de recharge.....	173
Airbags.....	47		
		Entretien.....	178
Conduite.....	51	Calendrier d'entretien.....	178
Profils conducteurs.....	51	Entretien et maintenance des pneus.....	180
Volant de direction.....	53	Nettoyage.....	187
Rétroviseurs.....	55	Balais d'essuie-glaces et gicleurs de lave-glace.....	190
Démarrage et mise hors tension.....	57	Réservoirs de liquide.....	191
Vitesses.....	59	Levage au moyen d'un cric et levage du véhicule.....	193
Éclairage.....	61	Pièces et accessoires.....	194
Véhicule.....	65		
Essuie-glaces et lave-glace.....	69	Spécifications.....	195
Freinage et arrêt.....	70	Étiquettes d'identification.....	195
Antipatinage.....	74	Chargement du véhicule.....	196
Assistance au stationnement.....	75	Dimensions et poids.....	198
Retenue en côte.....	77	Sous-systèmes.....	200
Mode Piste.....	78	Roues et pneus.....	203
Obtenir une autonomie maximale.....	81		
Caméra de recul.....	83	Assistance routière.....	207
Caméra embarquée.....	84	Contacteur l'assistance dépannage Tesla.....	207
Accessoires de remorquage.....	87	eCall.....	210
Meilleures pratiques en cas de froid extrême.....	96	Instructions pour les dépanneurs.....	211
Autopilot.....	100	Information aux consommateurs.....	215
À propos d'Autopilot.....	100	Œufs de Pâques.....	215
Régulateur de vitesse dynamique.....	103	À propos des présentes informations du propriétaire.....	216
Assistance au maintien de cap.....	109	Clauses de non-responsabilité.....	218
Navigation Autopilot.....	113	Signalement de défauts de sécurité.....	219
Parking Auto.....	116	Déclarations de conformité.....	220
Sortie auto.....	118	Alertes de dépannage.....	226
Sortie auto intelligente.....	122		
Aide au maintien de voie.....	125	Index.....	237
Assistance anticollision.....	128		
Indicateur de limite de vitesse.....	131		
Utilisation de l'écran tactile.....	133		



18. Boîte à gants (Boîte à gants on page 22)



Présentation de l'extérieur

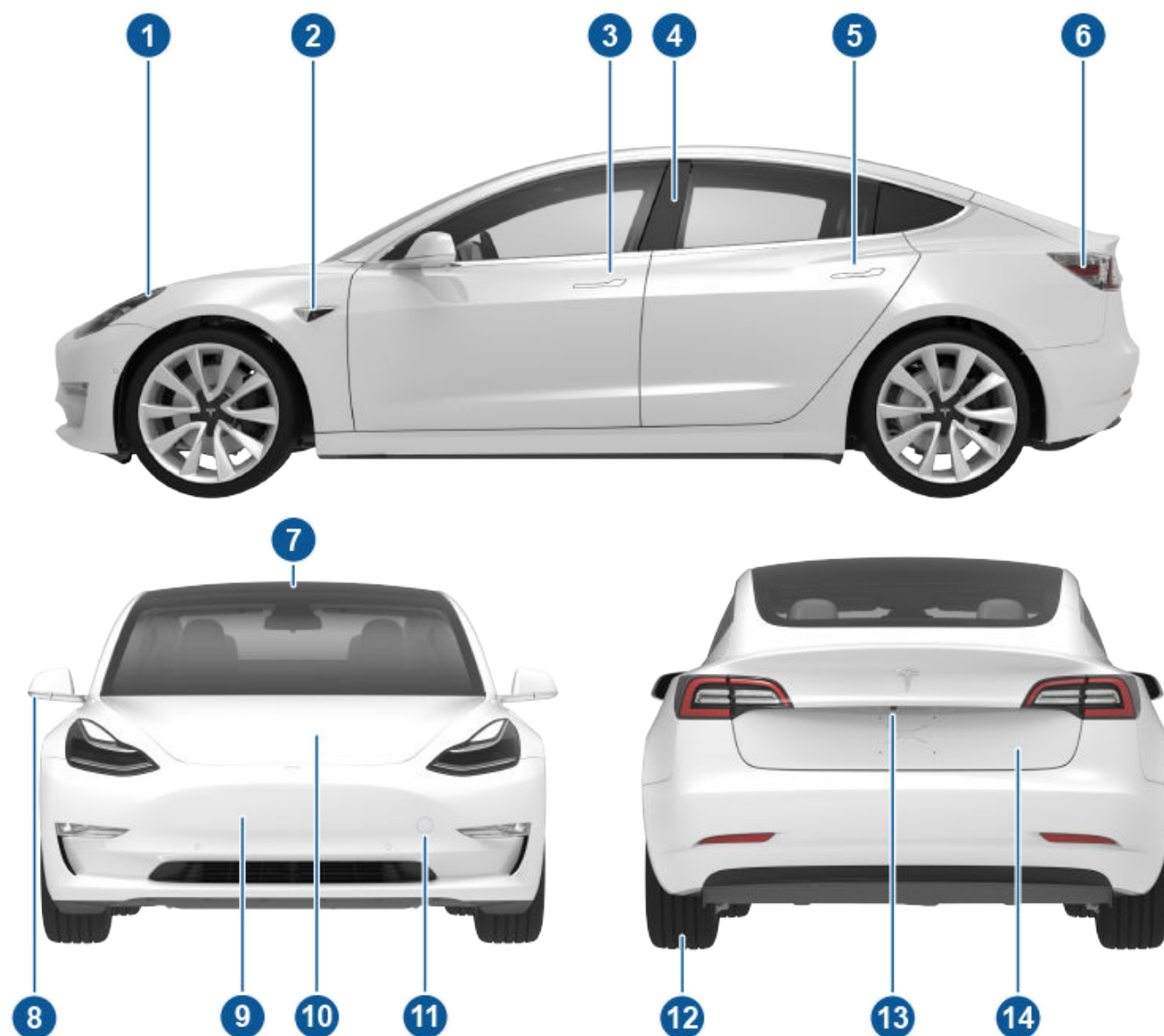

1. Éclairage extérieur (Éclairage on page 61)
2. Caméra Autopilot (À propos d'Autopilot on page 100)
3. Poignée de portière avant (Utilisation des poignées extérieures on page 13)
4. Capteur de carte clé (Clés on page 8), caméra Autopilot (À propos d'Autopilot on page 100)
5. Poignée de portière arrière (Utilisation des poignées extérieures on page 13)
6. Prise de recharge (Instructions de recharge on page 173)
7. Caméras Autopilot (À propos d'Autopilot on page 100)
8. Rétroviseurs extérieurs (Rétroviseurs on page 55)
9. Capteur radar (dissimulé sur l'image) (À propos d'Autopilot on page 100)
10. Capot/coffre avant (Coffre avant on page 19)
11. Protection de l'anneau de remorquage (Instructions pour les dépanneurs on page 211)
12. Roues et pneus (Roues et pneus on page 203)
13. Caméra de recul (Caméra de recul on page 83)
14. Coffre arrière (Coffre arrière on page 17)



Les fonctionnalités et informations dont vous avez besoin pour conduire votre Model 3 sont affichées sur l'écran tactile. Lors de la conduite, l'écran tactile affiche des informations relatives à la conduite telles que la vitesse de conduite, l'autonomie du véhicule, les avertissements, etc. L'écran tactile permet de contrôler de nombreuses fonctionnalités qui, dans les voitures traditionnelles, sont contrôlées à l'aide de boutons physiques (par exemple, le réglage des rétroviseurs). Vous pouvez également utiliser l'écran tactile pour personnaliser la Model 3 en fonction de vos préférences.

AVERTISSEMENT : soyez toujours attentif aux conditions de route et de circulation pendant la conduite. Pour minimiser la distraction du conducteur et assurer la sécurité des occupants du véhicule et des autres usagers de la route, évitez d'utiliser l'écran tactile pour régler les paramètres lorsque le véhicule est en mouvement.

REMARQUE : l'image ci-dessous est fournie à titre indicatif uniquement. En fonction des options du véhicule, de la version logicielle et de la région du marché, l'écran tactile peut différer légèrement.

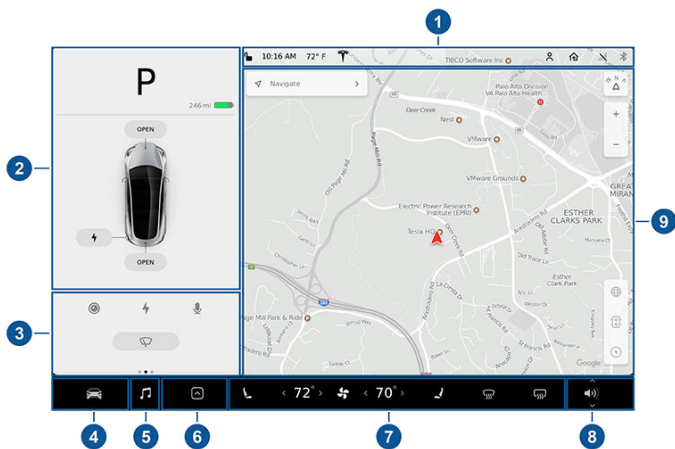

1. Cette zone en haut de l'écran tactile affiche des informations utiles et offre des raccourcis vers de nombreuses fonctionnalités. En plus de l'heure et de la température extérieure actuelle, cette zone affiche les icônes suivantes :

	Appuyez pour verrouiller/déverrouiller toutes les portes et les coffres.
	Accédez aux informations de votre Model 3. Voir Le « T » de Tesla on page 7.
	Ajouter, configurer ou changer rapidement de profil conducteur (notamment mode voiturier et Accès facile). Voir Profils conducteurs on page 51.

	S'affiche lorsqu'une notification est déclenchée. Appuyez pour afficher les informations de la notification. Pour afficher une liste des dernières notifications, les plus récentes en premier, appuyez sur Entretien > Notifications . Voir Alertes de dépannage on page 226.
	S'affiche lorsqu'une mise à jour du logiciel est disponible (voir Mises à jour logicielles on page 165).
	S'affiche lorsque la caméra embarquée est prête à être utilisée (vous avez inséré une clé USB compatible dans un port USB avant). Appuyez pour actionner la caméra embarquée. Lorsque votre véhicule est en mode P (Stationnement), appuyez sur l'icône de la caméra embarquée et sélectionnez « Lancer la visionneuse » pour lire les vidéos enregistrées de la caméra embarquée et du mode Sentinelle (voir Caméra embarquée on page 84).
	Appuyez pour activer et désactiver le mode Sentinelle et surveiller en permanence les alentours du véhicule (voir Mode Sentinelle on page 157).
	Contrôlez ou programmez les dispositifs HomeLink (selon l'équipement) (voir Émetteur-récepteur universel HomeLink on page 161).
	Connecté à un réseau Wi-Fi.
	Connecté à un réseau cellulaire. Appuyez pour vous connecter au Wi-Fi (voir Connexion au réseau Wi-Fi on page 164).
	Connectez-vous à un appareil Bluetooth (voir Apparier un téléphone Bluetooth on page 153).



Aperçu de l'écran tactile



Affiche l'état de l'airbag passager avant (applicable uniquement aux régions où l'airbag peut être désactivé, comme décrit dans [Airbags on page 47](#)).

2. État du véhicule. Cette zone affiche de façon dynamique l'état actuel de votre Model 3 lorsque vous conduisez, garez le véhicule, ouvrez les portes, allumez les feux, etc. Surveillez cette zone lorsque vous conduisez, car elle affiche des informations importantes telles que la vitesse de conduite et les messages d'avertissement (voir [Véhicule on page 65](#)). Lorsque le véhicule est en stationnement, vous pouvez ouvrir le coffre ou la trappe de la prise de recharge.
3. Cartes. Cette zone se met automatiquement à jour pour afficher des informations telles que les appels entrants, les rappels du port de la ceinture, l'état actuel des essuie-glaces, etc. Elle offre également un accès facile à la caméra de recul (voir [Caméra de recul on page 83](#)), à l'état de la charge (voir [Instructions de recharge on page 173](#)), aux commandes vocales (voir [Utilisation des commandes vocales on page 156](#)), au contrôle des essuie-glaces (voir [Essuie-glaces on page 69](#)) et aux rappels du port de la ceinture (voir [Témoins de rappel du port de la ceinture on page 30](#)). Balayez l'écran vers la droite ou vers la gauche pour accéder à :
 - Compteurs. Vous pouvez afficher la distance parcourue, la consommation d'énergie et l'efficacité énergétique à tout moment ou depuis la dernière recharge de la Model 3. Vous pouvez également afficher ces informations pour deux trajets maximum. Touchez ... dans le coin supérieur droit d'un trajet pour renommer ou réinitialiser un trajet.
 - Pression des pneus. Vous pouvez afficher la pression des pneus ou voir les mises en garde ou les avertissements liés aux pressions qui ne se situent pas dans des limites acceptables (voir [Entretien et maintenance des pneus on page 180](#)).
4. Contrôles. Touchez pour contrôler les fonctionnalités et personnaliser la Model 3 selon vos préférences (voir [Contrôles on page 133](#)).
5. Lecteur multimédia (voir [Multimédia et audio on page 150](#)).
6. Touchez le lanceur d'applications, puis choisissez l'une des applications suivantes :



Appeler. Voir [Téléphone on page 153](#).



Agenda. Voir [Agenda on page 155](#).



Caméra. Affichez la zone derrière la Model 3. Cette zone s'affiche aussi automatiquement dès que vous passez en marche arrière (R). Voir [Caméra de recul on page 83](#).



Énergie. Voir [Obtenir une autonomie maximale on page 81](#).



Recharge en cours. Voir [Instructions de recharge on page 173](#).



Web. Accédez à Internet à l'aide du navigateur Web (si le véhicule est doté de la connexion Premium).



Divertissement. Parcourez une bibliothèque complète de jeux et accédez à des services de streaming, le tout depuis l'écran tactile de votre véhicule. Pour lancer ce programme, votre Model 3 doit être en mode P (stationnement).

REMARQUE : Selon la configuration du véhicule et la région de commercialisation, les fonctions Divertissement, Arcade ou Spectacle peuvent ne pas être disponibles sur votre véhicule.



Coffre à jeux. Affiche les œufs de Pâques (voir [Œufs de Pâques on page 215](#)).

REMARQUE : Le balayage vers le haut du lanceur d'applications affiche la dernière application utilisée (à condition qu'une application ne soit pas affichée).

REMARQUE : En fonction des options du véhicule et du marché, votre véhicule peut ne pas être équipé de certaines fonctions.

7. Commandes de climatisation (voir [Commandes de climatisation on page 139](#)).
8. Commande du volume (voir [Commande du volume on page 150](#)).
9. La carte s'affiche en permanence sur l'écran tactile (voir [Cartes et navigation on page 144](#)).



REMARQUE : lorsque vous touchez **Contrôles**, choisissez une application ou développez Lecteur multimédia, la fenêtre s'affiche en haut de la carte. Pour fermer la fenêtre Contrôles, touchez à nouveau **Contrôles** ou touchez le **X** dans le coin supérieur de la fenêtre. Pour fermer une application, touchez le **X** dans le coin supérieur de la fenêtre. Pour fermer le lecteur multimédia, faites-le glisser jusqu'en bas de l'écran tactile ou touchez à nouveau l'icône.

Le « T » de Tesla

Appuyez sur le « T » de Tesla au centre en haut de l'écran tactile pour accéder rapidement à l'onglet **Contrôles > Logiciel**, qui affiche les informations suivantes :

- Nom du véhicule (voir [Nommer votre véhicule on page 138](#)).
- Configuration du véhicule.
- Compteur kilométrique.
- Numéro d'identification du véhicule (VIN).
- Version logicielle actuellement installée sur votre Model 3.
- Accès aux notes de mise à jour relatives à la version logicielle actuellement installée.
- Accès à ce manuel du conducteur.
- Bouton unique pour appeler le Support Client Tesla et l'assistance dépannage (selon votre région).

Trois types de clés

Model 3 accepte trois types de clés :

- **Téléphone authentifié** - Vous pouvez configurer votre propre smartphone pour communiquer avec votre Model 3 via Bluetooth. Compatible avec le verrouillage et le déverrouillage automatiques ainsi qu'avec plusieurs autres fonctions utilisant l'application mobile Tesla.
- **Carte-clé** - Tesla fournit une carte-clé qui communique avec votre Model 3 grâce à des signaux d'identification par radiofréquence (RFID) de courte portée. La carte-clé sert à « authentifier » votre téléphone pour qu'il fonctionne avec votre Model 3 et à ajouter ou supprimer d'autres cartes-clés, téléphones ou télécommandes. Si la batterie de votre téléphone authentifié est épuisée, que ce dernier est perdu ou volé, utilisez votre carte-clé pour déverrouiller, conduire et verrouiller votre Model 3.
- **Télécommande** - La télécommande comporte des boutons qui vous permettent d'ouvrir les coffres avant et arrière, ainsi que de verrouiller, déverrouiller et conduire votre Model 3. La télécommande est également compatible avec le verrouillage et le déverrouillage automatiques, sous réserve de disponibilité dans votre région (voir [Télécommande passive on page 10](#)). Il s'agit d'un accessoire vendu séparément.

Model 3 accepte jusqu'à 19 clés, qui peuvent être des téléphones authentifiés, des cartes-clés, ou jusqu'à quatre télécommandes.



ATTENTION : N'oubliez pas de prendre une clé avec vous lorsque vous conduisez. Même si vous pouvez conduire la Model 3 sans avoir la clé à proximité, vous ne pouvez pas la remettre en marche une fois qu'elle a été mise hors tension.

Téléphone authentifié

Votre téléphone est un moyen d'accès pratique à votre Model 3. À votre approche, le signal Bluetooth de votre téléphone est détecté et les portières se déverrouillent lorsque vous appuyez sur une poignée de porte. De même, lorsque vous quittez votre véhicule et que vous vous éloignez avec le téléphone, les portières se verrouillent automatiquement (sous réserve que la fonction **Verrouillage par éloignement** soit activée, comme décrit au paragraphe [Verrouillage par éloignement on page 14](#)).

Avant de pouvoir utiliser un téléphone pour accéder à votre Model 3, suivez ces étapes pour l'authentifier :

1. Téléchargez l'application mobile Tesla sur votre téléphone.

2. Connectez-vous à l'application mobile Tesla à l'aide du nom d'utilisateur et du mot de passe de votre compte Tesla.

REMARQUE : Vous devez rester connecté à votre compte Tesla pour utiliser votre téléphone pour accéder à votre Model 3.

3. Assurez-vous que les paramètres Bluetooth de votre téléphone sont activés.

Le Bluetooth de votre téléphone doit être activé ET vous devez vous assurer que les paramètres Bluetooth sont activés pour l'application mobile Tesla dans les paramètres généraux de votre téléphone. Par exemple, sur votre téléphone, rendez-vous dans Paramètres puis sélectionnez l'application mobile Tesla. Enfin, vérifiez que le paramètre Bluetooth est activé.

REMARQUE : Model 3 communique avec votre téléphone via Bluetooth. Pour authentifier votre téléphone ou l'utiliser comme clé, il doit être allumé et le Bluetooth doit être activé. N'oubliez pas que votre téléphone doit être suffisamment chargé pour utiliser le Bluetooth et que de nombreux téléphones désactivent le Bluetooth lorsque la batterie est faible.

4. Assurez-vous que la fonction Autoriser l'accès mobile (**Contrôles > Sécurité > Autoriser l'accès mobile**) est activée.
5. Dans l'application mobile Tesla, touchez **CLÉ SUR TÉLÉPHONE**, puis **DÉMARRER** pour rechercher votre Model 3.

Lorsque votre Model 3 est détectée, l'application mobile vous invite à placer votre carte-clé.

6. Placez la carte-clé contre le lecteur de carte de la Model 3 sur le montant de porte central ou la console centrale (voir [Carte-clé on page 9](#)).

Lorsque votre Model 3 détecte la carte-clé, l'application mobile confirme que votre téléphone a été authentifié avec succès. Touchez **TERMINÉ**.

Si la carte-clé n'est pas correctement scannée au bout d'environ 2 minutes, l'application mobile affiche un message d'erreur. Touchez **CLÉ SUR TÉLÉPHONE** sur l'application pour réessayer.

Pour afficher la liste des clés qui permettent d'accéder à votre Model 3 ou pour retirer un téléphone, touchez **Contrôles > Verrouillages** (voir [Gestion des clés on page 11](#)).

REMARQUE : L'authentification de votre téléphone vous permet de l'utiliser comme clé pour accéder à votre Model 3. Pour utiliser le téléphone en mode mains libres, accéder aux contacts de votre téléphone ou lire des fichiers multimédia, vous devez également le jumeler et le connecter via les paramètres Bluetooth (voir [Téléphone on page 153](#)).

REMARQUE : Model 3 peut se connecter à trois téléphones simultanément. Ainsi, si plusieurs téléphones sont détectés et que vous souhaitez utiliser, ou authentifier, un autre téléphone, mettez les autres téléphones connectés hors de portée ou désactivez leurs paramètres Bluetooth.

REMARQUE : Contrairement à l'application mobile, dès qu'un téléphone a été authentifié, une connexion Internet n'est pas nécessaire pour communiquer avec votre Model 3. Les téléphones authentifiés communiquent avec votre Model 3 via Bluetooth.

REMARQUE : Bien que les appareils Bluetooth puissent généralement communiquer jusqu'à une distance d'environ 9 mètres, les performances peuvent varier selon le téléphone utilisé, les interférences environnementales, etc.

REMARQUE : Si plusieurs véhicules sont associés au compte Tesla, vous devez faire basculer l'application mobile sur le véhicule auquel vous souhaitez accéder avant de pouvoir utiliser le téléphone comme clé.

Carte-clé

Tesla met à votre disposition deux cartes-clés pour votre Model 3, conçues pour se ranger dans votre portefeuille. Placez la carte-clé de votre Model 3 sur l'un des lecteurs de carte situés sur le montant de porte conducteur ou sur la console centrale.

Afin d'utiliser une carte-clé pour déverrouiller ou verrouiller votre Model 3, positionnez la carte comme illustré et placez-la contre le lecteur de carte situé sous la caméra Autopilot, sur le montant de la porte côté conducteur. Lorsque votre Model 3 détecte la carte-clé, l'éclairage extérieur clignote, les rétroviseurs se déploient ou se rabattent (si la fonction Rabattre les rétroviseurs est activée), l'avertisseur sonore retentit (si la fonction Confirmation sonore du verrouillage est activée) et les portes se déverrouillent ou se verrouillent.

REMARQUE : Vous devrez peut-être toucher la console centrale ou le montant de la porte côté conducteur avec la carte-clé et la tenir contre l'émetteur pendant une ou deux secondes.

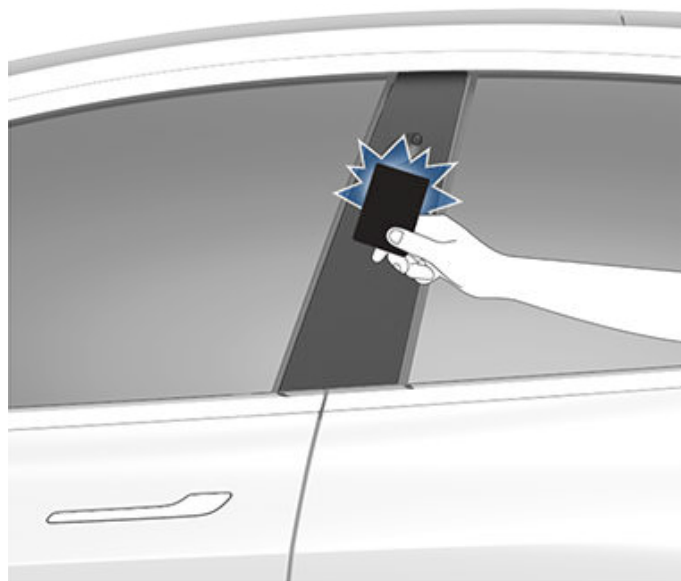

Une fois à l'intérieur, allumez votre Model 3 en appuyant sur la pédale de frein dans les deux minutes après avoir scanné la carte-clé (voir [Démarrage et mise hors tension on page 57](#)). Si vous attendez plus longtemps, vous devez de nouveau procéder à l'authentification en plaçant la carte-clé près du lecteur de carte situé derrière les porte-gobelets sur la console centrale. Lorsque votre carte-clé est détectée, le délai d'authentification de deux minutes recommence.

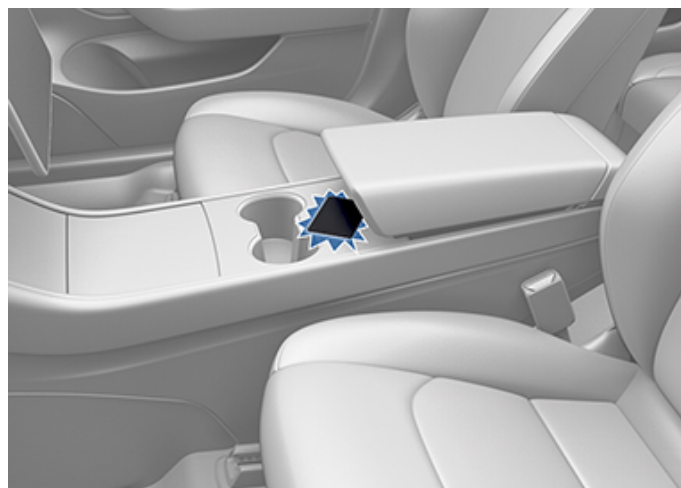

REMARQUE : L'option Verrouillage par éloignement fonctionne uniquement lorsque vous utilisez un téléphone authentifié ou une télécommande passive. Lorsque vous vous éloignez de votre Model 3 en prenant votre carte-clé avec vous, la Model 3 ne se déverrouille/verrouille pas automatiquement, même si cette fonction est activée (voir [Verrouillage par éloignement on page 14](#)).

 **ATTENTION** : Conservez toujours votre carte-clé avec vous dans votre sac à main ou portefeuille pour l'utiliser comme moyen de secours si la batterie de votre téléphone authentifié est épuisée ou si ce dernier est perdu ou volé.

Télécommande

Si vous avez acheté la télécommande accessoire (disponible dans les Tesla Store ou en ligne sur le site <http://www.tesla.com/shop>), vous pouvez vous familiariser rapidement avec cette clé en l'utilisant comme une version miniature de la Model 3, le logo Tesla représentant l'avant. La clé dispose de trois boutons, des zones dont la surface est plus lisse.



1. Coffre avant - Appuyez deux fois sur le bouton pour ouvrir le coffre avant.
2. Verrouiller/déverrouiller tout - Appuyez une fois sur le bouton pour verrouiller les portières et les coffres (tous les coffres et portières doivent être fermés). Appuyez deux fois sur le bouton pour déverrouiller les portes et les coffres.
3. Coffre arrière - Appuyez deux fois sur le bouton pour ouvrir le coffre arrière. Maintenez le bouton enfoncé pendant une à deux secondes pour ouvrir la trappe de la prise de recharge.

Une fois à l'intérieur, allumez votre Model 3 en appuyant sur la pédale de frein dans les deux minutes après avoir appuyé sur le bouton de déverrouillage de la télécommande (voir [Départ et mise hors tension on page 57](#)). Si vous attendez plus longtemps, vous devez de nouveau appuyer sur le bouton de déverrouillage, ou placer la télécommande près du lecteur de carte situé derrière les porte-gobelets, sur la console centrale. Lorsque votre télécommande est détectée, le délai d'authentification de deux minutes recommence.

Lorsque vous vous approchez de votre Model 3 ou que vous en sortez en prenant votre télécommande avec vous, il n'est pas nécessaire de la diriger vers la Model 3 en appuyant sur le bouton. Il vous suffit d'être à proximité.

Tout équipement radio émettant une fréquence semblable peut influencer sur le fonctionnement de la clé. Dans cette éventualité, éloignez-la des autres appareils électroniques (téléphone, ordinateur portable, etc.) d'au moins 30 cm.

Si la télécommande ne fonctionne pas (par exemple, si la pile est vide), vous pouvez placer le côté plat de la télécommande contre le lecteur de carte situé sur le montant de la porte côté conducteur (comme pour la carte-clé). Les instructions permettant de changer la pile sont fournies sous [Remplacement de la pile de la télécommande on page 11](#).

REMARQUE : Vous pouvez utiliser la même télécommande avec plusieurs Model 3 sous réserve d'être authentifié (voir [Gestion des clés on page 11](#)). Cependant, la télécommande ne fonctionne qu'avec une Model 3 à la fois. Si vous voulez utiliser une télécommande avec une autre Model 3, placez le côté plat de la télécommande contre le lecteur de carte situé sur le montant de la porte côté conducteur.

REMARQUE : Model 3 accepte jusqu'à quatre télécommandes distinctes.



ATTENTION : Protégez la clé des impacts, des températures élevées, et des liquides qui pourraient l'endommager. Évitez tout contact avec des solvants, des cires et des produits de nettoyage abrasifs.

Télécommande passive

Selon votre marché ou la configuration de votre véhicule, une télécommande passive peut ne pas être disponible pour votre véhicule.

Vous pouvez verrouiller et déverrouiller votre Model 3 avec votre télécommande en mode mains libres. Même si vous devez avoir sur vous une télécommande jumelée, vous n'avez pas besoin de l'utiliser. Model 3 possède des capteurs sur le véhicule pour détecter la présence d'une télécommande dans un rayon d'environ un mètre. Vous pouvez donc avoir votre télécommande dans votre poche ou votre sac : il vous suffit de tirer sur la poignée de porte pour déverrouiller. Si vous avez votre télécommande sur vous, vous pouvez aussi ouvrir le coffre sans utiliser la clé en appuyant sur la poignée extérieure du coffre. Si le Verrouillage par éloignement est activé, votre véhicule se verrouille automatiquement lorsque vous en sortez et détecte que la télécommande ne se trouve plus à portée du véhicule (voir [Verrouillage par éloignement on page 14](#)). La télécommande passive est automatiquement activée quand vous jumelez votre télécommande avec votre véhicule.

La télécommande ne peut être jumelée qu'avec un seul véhicule à la fois. Si vous voulez que votre télécommande verrouille et déverrouille passivement un autre véhicule, placez le côté plat de la télécommande sur le lecteur de carte de la console centrale ou sur le montant de porte conducteur. Il vous suffit de suivre cette procédure une seule fois pour jumeler la

télécommande au véhicule que vous souhaitez. Vous devez jumeler votre télécommande chaque fois que vous l'utilisez avec un autre véhicule.

REMARQUE : Seules les télécommandes avec le logo TESLA imprimé sur le côté plat sont dotées de la fonctionnalité de verrouillage et de déverrouillage passif. Les télécommandes avec le logo MODEL 3 imprimé sur le côté plat ne peuvent pas verrouiller ou déverrouiller passivement votre véhicule.

REMARQUE : Pour une sécurité optimale, votre télécommande se désactive au bout de cinq minutes si vous ne la déplacez pas alors qu'elle est à portée du véhicule lui-même à l'arrêt. Si la télécommande est désactivée, le véhicule ne se verrouillera et ne se déverrouillera pas passivement. Secouez la télécommande ou appuyez sur l'un de ses boutons pour la réactiver.

Remplacement de la pile de la télécommande

Dans des conditions normales d'utilisation, la durée de vie de la pile de la télécommande accessoire (disponible sur <https://shop.tesla.com>) s'élève jusqu'à cinq ans, selon la version de la télécommande et les paramètres définis sur le véhicule. Quand la pile est faible, un message s'affiche sur l'écran tactile.

Pour remplacer la pile de la télécommande :

1. Placez la télécommande sur une surface lisse, côté bouton vers le bas, puis ouvrez le couvercle inférieur.



2. Retirez la pile en l'extrayant des clips de retenue.



3. En évitant de toucher les surfaces planes de la pile, insérez la pile neuve (type CR2032) avec le côté « + » orienté vers le haut.

REMARQUE : Vous pouvez vous procurer des piles CR2032 auprès de magasins en ligne, dans des supermarchés et dans des drogueries.

4. En maintenant le couvercle inférieur incliné, alignez les languettes du couvercle avec les fentes correspondantes sur la télécommande. Ensuite, pressez fermement le couvercle sur la clé jusqu'à ce qu'il s'enclenche.
5. Vérifiez que la télécommande fonctionne en déverrouillant et verrouillant votre véhicule.

Attacher un cordon

Pour attacher un cordon, ouvrez le couvercle du bas comme décrit ci-dessus. Placez le cordon sur l'axe situé entre les encoches, sur la face la plus large de la télécommande. Réalignez le couvercle et remettez-le en place.

Gestion des clés

Pour afficher une liste de toutes les clés (téléphones, cartes-clés et télécommandes) permettant d'accéder à votre Model 3, touchez **Contrôles > Verrouillages**. Une icône s'affiche à côté de chaque clé pour indiquer s'il s'agit d'un téléphone, d'une carte-clé ou d'une télécommande. Utilisez cette liste pour gérer les clés permettant d'accéder à votre véhicule. Pour ajouter ou supprimer des clés, voir [Ajouter et supprimer des clés on page 12](#).

REMARQUE : Vous pouvez utiliser la même clé avec plusieurs Model 3. Cela vous évite de devoir utiliser plusieurs clés lorsque vous changez de véhicule. Si vous personnalisez le nom d'une carte-clé ou d'une télécommande authentifiée sur une Model 3 (en appuyant sur l'icône en forme de crayon), toute autre Model 3 sur laquelle la carte-clé ou la télécommande est authentifiée affiche également le même nom personnalisé.

REMARQUE : Model 3 peut accepter jusqu'à 19 clés. Lorsque cette limite est atteinte, vous devez supprimer une clé avant d'en ajouter une nouvelle.

Ajouter et supprimer des clés

Ajouter une nouvelle carte-clé ou une télécommande :

REMARQUE : Lorsque vous ajoutez une télécommande, assurez-vous que celle-ci est à la température ambiante. L'appariement peut échouer si la télécommande est froide.

1. Sur l'écran tactile, appuyez sur **Contrôles > Verrouillages**, puis sur **+** dans la section Clés.
2. Scannez votre nouvelle carte-clé ou télécommande sur le lecteur de clé placé derrière le porte-gobelet sur la partie supérieure de la console centrale. Une fois que la nouvelle carte-clé ou télécommande est reconnue, retirez-la du lecteur de clé.
3. Scannez une carte-clé ou une télécommande ayant déjà été authentifiée (c.-à-d. ayant déjà accédé à votre véhicule) sur le lecteur de clé placé derrière le porte-gobelet sur la partie supérieure de la console centrale.
4. Une fois terminé, la liste des clés sur l'écran tactile indique la clé nouvellement authentifiée. Vous pouvez personnaliser le nom de la clé en touchant l'icône en forme de crayon correspondante.

Ajouter une nouvelle clé sur téléphone :

REMARQUE : Pour ajouter une nouvelle clé sur téléphone, le Bluetooth doit être activé et l'application mobile Tesla doit être installée sur le téléphone et connectée au compte Tesla du véhicule.

1. Alors que vous vous trouvez dans le véhicule, ouvrez l'application mobile Tesla et sélectionnez le véhicule approprié (si plusieurs véhicules sont associés au compte), puis appuyez sur **Clé sur téléphone > Démarrer**.
2. Scannez une carte-clé ou une télécommande ayant déjà été authentifiée sur le lecteur de clé placé derrière le porte-gobelet sur la partie supérieure de la console centrale.

3. Une fois que l'application mobile vous notifie que le jumelage a réussi, appuyez sur **Terminé**. La liste de clés sur l'écran tactile (**Contrôles > Verrouillages**) affiche la nouvelle clé sur téléphone. Le nom de la clé sur téléphone est déterminé par le nom utilisé dans les paramètres du téléphone.

Suppression d'une clé :

Lorsque vous ne souhaitez plus qu'une clé permette l'accès à votre véhicule (par exemple, en cas de perte de votre téléphone ou d'une carte-clé, etc.), vous avez la possibilité de supprimer cette clé.

1. Sur l'écran tactile, appuyez sur **Contrôles > Verrouillages**.
2. Trouvez la clé que vous souhaitez supprimer de la liste, puis appuyez sur l'icône Corbeille associée à la clé.
3. Lorsque vous y êtes invité, scannez une carte-clé ou une télécommande ayant déjà été authentifiée sur le lecteur de clé placé derrière le porte-gobelet sur la partie supérieure de la console centrale pour confirmer la suppression. Une fois que cela est terminé, la liste des clés n'indique plus la clé supprimée.

REMARQUE : Votre véhicule requiert au moins une carte-clé ou télécommande authentifiée en permanence. Si une seule carte-clé est indiquée dans la liste des clés, cette clé ne peut pas être supprimée.

Verrouillage et déverrouillage sans clé

Vous pouvez verrouiller et déverrouiller votre Model 3 facilement. Il vous suffit d'avoir votre téléphone authentifié ou votre télécommande jumelée avec vous. Model 3 reconnaît la présence d'un téléphone authentifié ou d'une télécommande jumelée et se déverrouille automatiquement quand vous appuyez sur une poignée de porte et se verrouille quand vous quittez le véhicule (voir [Verrouillage par éloignement on page 14](#)).

REMARQUE : Si vous n'avez pas votre téléphone authentifié ou votre télécommande jumelée avec vous (ou si la batterie du téléphone est vide ou si le paramètre Bluetooth est désactivé), placez la carte-clé contre le montant de la porte côté conducteur pour déverrouiller ou verrouiller manuellement votre Model 3 (voir [Clés on page 8](#)).

REMARQUE : Selon votre marché ou la configuration de votre véhicule, un téléphone authentifié ou une télécommande passive peuvent ne pas être disponibles pour votre véhicule.

REMARQUE : Votre télécommande (<https://shop.tesla.com>) comporte également des boutons vous permettant de verrouiller et de déverrouiller votre Model 3.

REMARQUE : L'option Verrouillage par éloignement fonctionne uniquement lorsque vous utilisez un téléphone authentifié ou une télécommande jumelée. Lorsque vous vous éloignez de votre Model 3 en prenant votre carte-clé ou votre télécommande accessoire non jumelée avec vous, votre Model 3 ne se déverrouille/verrouille pas automatiquement, même si cette fonction est activée (voir [Verrouillage par éloignement on page 14](#)).

REMARQUE : Les télécommandes fabriquées avant, approximativement, octobre 2019, ne sont pas équipées de la fonctionnalité passive.

Utilisation des poignées extérieures

Utilisez votre pouce pour pousser la partie large de la poignée. La poignée pivote vers vous et vous pouvez ouvrir la portière en tirant sur la poignée ou le bord de la porte.



La poignée rentre dans son logement automatiquement.



Si une portière ou le coffre est ouvert(e), l'écran tactile affiche le voyant lumineux Portière ouverte.

REMARQUE : Voir [Meilleures pratiques en cas de froid extrême on page 96](#) pour vous assurer que les poignées de portes du véhicule fonctionnent correctement par temps froid.

Ouverture des portières de l'intérieur

Model 3 comporte des portes électriques. Pour ouvrir une portière quand vous êtes à l'intérieur, appuyez sur le bouton situé au-dessus de la poignée intérieure et poussez la porte pour l'ouvrir.

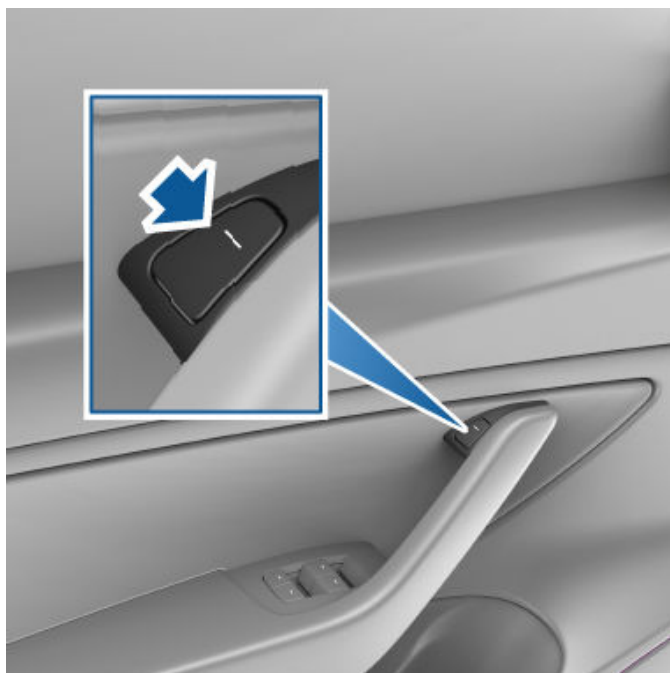

REMARQUE : Pour que les enfants n'ouvrent pas les portes arrière, activez les verrouillages de sécurité enfant (voir [Verrouillage sécurité enfant on page 15](#)).

Dans le cas peu probable où votre véhicule Model 3 n'est pas du tout alimenté, les boutons électriques au-dessus des poignées de la porte ne fonctionnent plus. Dans ce cas, tirez sur le système de déverrouillage manuel des portes situé devant les boutons d'actionnement des vitres sur les portes avant.

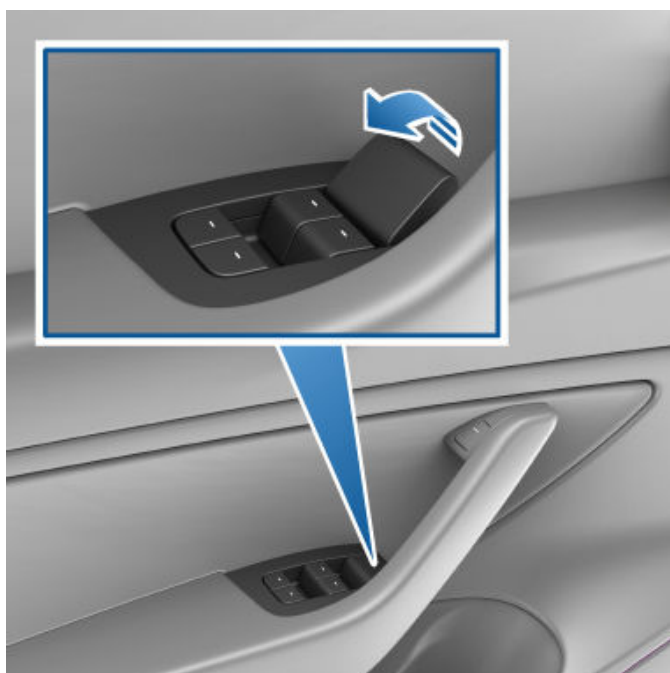

REMARQUE : Seules les portes avant sont équipées d'un déverrouillage de porte manuel.

⚠ ATTENTION : Les déverrouillages de porte manuels sont conçus pour être utilisés uniquement lorsque l'alimentation de votre Model 3 est coupée. Quand l'alimentation de votre Model 3 est activée, utilisez le bouton situé au-dessus de la poignée intérieure.

Verrouillage et déverrouillage intérieurs

Une fois dans votre Model 3, vous pouvez verrouiller ou déverrouiller toutes les portières et les coffres en touchant l'icône Verrouillage sur l'écran tactile.



L'icône change pour indiquer si les portières sont verrouillées ou déverrouillées.

Vous pouvez également déverrouiller les portières en appuyant une deuxième fois sur le bouton Park situé à l'extrémité du sélecteur de vitesses. Appuyez sur ce bouton une fois pour engager le mode P (Stationnement) et appuyez de nouveau pour déverrouiller les portières.

Verrouillage par éloignement

Les portes et les coffres peuvent se verrouiller automatiquement lorsque vous vous éloignez du véhicule avec le téléphone authentifié ou la télécommande jumelée sur vous (en cas de commande après, approximativement, le 1er octobre 2019). Pour activer ou désactiver cette fonction, touchez **Contrôles > Verrouillages > Verrouillage par éloignement**.

Quand les portières se verrouillent, l'éclairage extérieur clignote une fois et les rétroviseurs se rabattent (si la fonction Rabattre les rétroviseurs est activée). Pour entendre aussi un signal sonore de confirmation quand votre Model 3 se verrouille, touchez **Contrôles > Verrouillage > Confirmation sonore du verrouillage > ACT.**

Model 3 ne se verrouille pas automatiquement si :

- Un téléphone authentifié ou une télécommande jumelée est détecté(e) dans votre Model 3.
- Vous n'utilisez pas un téléphone authentifié ou une télécommande jumelée comme clé et vous vous éloignez avec la carte-clé ou la télécommande non jumelée (voir [Télécommande passive on page 10](#)). Quand vous utilisez la carte-clé, vous devez verrouiller manuellement votre Model 3 en plaçant la carte-clé contre le montant de la porte. Quand vous utilisez une télécommande non jumelée (vendue séparément), vous devez verrouiller manuellement votre Model 3 en appuyant sur le bouton de verrouillage. Voir [Clés on page 8](#).

- une porte ou un coffre n'est pas correctement fermé.

REMARQUE : Si toutes les portes sont fermées et que votre Model 3 a été automatiquement déverrouillée par votre téléphone authentifié ou votre télécommande jumelée, la fonction de Verrouillage par éloignement s'interrompt temporairement pendant une minute. Si vous ouvrez une porte pendant cette minute, elle ne se verrouille pas tant que toutes les portes ne sont pas fermées et que vous ne vous êtes pas éloigné avec le téléphone authentifié ou la télécommande jumelée.

REMARQUE : Si votre Model 3 détecte une clé authentifiée dans les cinq minutes qui suivent votre sortie du véhicule et la fermeture de toutes les portes, le verrouillage par éloignement se désactive et aucun verrouillage ne se produit lorsque vous vous éloignez avec la clé. Vous serez obligé de verrouiller manuellement le véhicule jusqu'à la fin de votre cycle de conduite suivant.

Verrouillage en mode conduite

Model 3 verrouille automatiquement toutes les portières (y compris les coffres) lorsque la vitesse de conduite dépasse 8 km/h.

Verrouillage sécurité enfant

Model 3 comporte des verrouillages de sécurité enfant sur les portières arrière pour les empêcher de les ouvrir à l'aide des boutons de déverrouillage intérieurs. Sur l'écran tactile, touchez **Contrôles** > **Verrouillages** > **Sécurité enfant**.

REMARQUE : Il est recommandé d'activer les verrouillages sécurité-enfants dès qu'un enfant est assis sur la banquette arrière.

Déverrouillage en stationnement

Lorsque vous arrêtez votre Model 3 et que vous engagez le mode P (stationnement), vous pouvez choisir de déverrouiller toutes les portières. Pour activer ou désactiver cette fonction, touchez **Contrôles** > **Verrouillages** > **Déverrouillage en stationnement**.

REMARQUE : Si la fonction est **DÉS.**, vous pouvez déverrouiller toutes les portières en appuyant une deuxième fois sur le bouton Park après avoir engagé le mode P (Stationnement).

Ouverture et fermeture

Appuyez sur une commande pour abaisser la vitre correspondante. Les commandes de vitre fonctionnent en deux niveaux :

- Pour abaisser complètement une vitre, appuyez complètement sur la commande et relâchez-la aussitôt.
- Pour abaisser une vitre partiellement, appuyez légèrement sur la commande et relâchez-la lorsque la vitre atteint la position souhaitée.

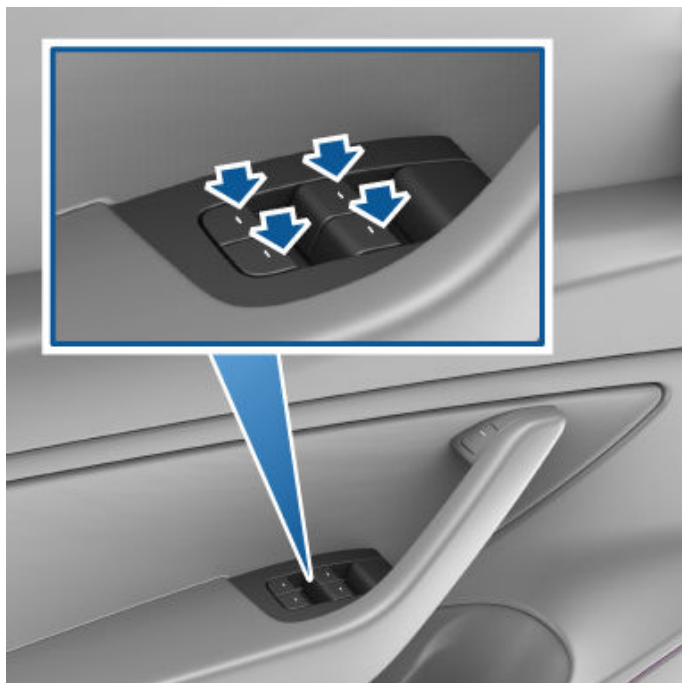



De même, tirez la commande vers le haut pour fermer la vitre correspondante :

- Pour relever complètement une vitre, tirez la commande complètement vers le haut et relâchez-la aussitôt.
- Pour relever une vitre partiellement, tirez légèrement sur la commande et relâchez-la lorsque la vitre atteint la position souhaitée.

REMARQUE : Voir [Meilleures pratiques en cas de froid extrême on page 96](#) pour en savoir plus sur la préparation des vitres par temps froid.

 **ATTENTION :** Lorsque vous quittez le véhicule, veillez à ne pas appuyer par accident sur les boutons des vitres, car cela pourrait abaisser les vitres de la porte conducteur ou des autres portes.

 **ATTENTION :** Le fait de fermer la porte alors que la vitre est totalement relevée (par exemple en cas de relevage manuel) risque d'endommager les vitres du véhicule. Vérifiez que la vitre est légèrement abaissée avant de fermer la porte.

 **AVERTISSEMENT :** Avant de fermer une vitre, le conducteur doit s'assurer qu'aucun passager, en particulier les enfants, n'a sorti un ou des membres à travers l'ouverture de la vitre. Le non-respect de cette consigne peut entraîner de graves blessures.

Verrouillage des vitres arrière

Afin d'empêcher les passagers d'utiliser les commandes des vitres arrière, touchez **Contrôles > Contrôles rapides > Verrouillage des vitres**. Pour déverrouiller les vitres arrière, touchez à nouveau **Verrouillage des vitres**.

 **AVERTISSEMENT :** Pour des raisons de sécurité, il est recommandé de verrouiller les commandes des vitres arrière dès qu'un enfant est assis sur la banquette arrière.

 **AVERTISSEMENT :** Ne laissez jamais un enfant sans surveillance dans votre Model 3.

Étalonnage des vitres

Dans le cas peu probable où une vitre ne fonctionnerait pas normalement (contact avec la moulure brillante, ouverture/fermeture anormale, amplitude d'ouverture supérieure à la normale lorsque la porte s'ouvre, etc.), vous avez la possibilité de procéder à un étalonnage pour tenter de résoudre le problème.

Pour étalonner une vitre :

1. Fermez la porte de la vitre concernée.
2. Prenez place sur le siège conducteur, puis fermez la porte conducteur.
3. Utilisez le commutateur de lève-vitre pour **lever** la vitre concernée jusqu'en butée.
4. Utilisez le commutateur de lève-vitre pour **baisser** la vitre concernée jusqu'en butée.
5. Utilisez le commutateur de lève-vitre pour **lever** la vitre concernée jusqu'en butée.

La vitre devrait désormais être étalonnée. Si le problème persiste après plusieurs tentatives d'étalonnage, prenez contact avec Tesla.



Ouverture

Pour ouvrir le coffre arrière, assurez-vous que le véhicule est en mode P (stationnement), puis tirez sur le coffre arrière pour l'ouvrir :

- Appuyez sur le bouton **OUVRIR** correspondant sur l'écran tactile.
- Appuyez deux fois sur le bouton du coffre arrière de la télécommande accessoire.
- Appuyez sur le bouton Coffre arrière de l'application mobile.
- Lorsque votre Model 3 est déverrouillée, appuyez simplement sur l'interrupteur situé sous la poignée extérieure du coffre arrière.

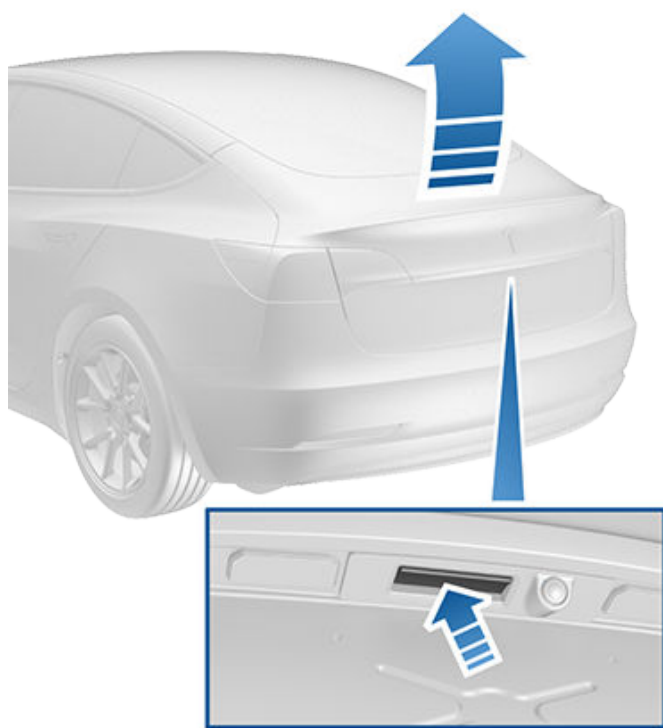

Si une portière ou le coffre arrière est ouvert(e), l'écran tactile affiche le voyant lumineux Portière ouverte. L'image de votre Model 3 sur l'écran tactile indique également le coffre ouvert.

Pour ouvrir le coffre arrière depuis l'intérieur de votre Model 3 dans le cas peu probable où votre Model 3 n'a aucune alimentation, voir [Déverrouillage intérieur d'urgence du coffre](#) on page 18.

⚠ AVERTISSEMENT : Avant d'ouvrir ou de fermer le coffre arrière, il est important de vérifier qu'aucun objet et qu'aucune personne ne se trouve autour du coffre.

Limites de charge

Sécurisez le chargement avant de déplacer votre Model 3, et placez les chargements lourds dans le compartiment de coffre inférieur.

⚠ ATTENTION : Pour éviter tout dommage, ne placez jamais de charges supérieures à 130 lbs (60 kg) sur le plancher de chargement arrière (au-dessus du compartiment de coffre inférieur), ou de plus de 285 lbs (130 kg) dans le compartiment de coffre inférieur. Ceci risque d'entraîner des dommages.

Fermeture

Pour fermer le coffre arrière, abaissez-le jusqu'à entendre le loquet se verrouiller.

REMARQUE : La Model 3 est équipée de ventouses pour aider à abaisser le coffre arrière.



⚠ AVERTISSEMENT : Avant de prendre la route, vérifiez que le coffre est correctement fermé en tirant sur son bord et en vous assurant qu'il n'y a aucun mouvement.

Accès à l'espace de chargement

Pour accéder à l'espace de chargement dans le coffre arrière, tirez sur la sangle à l'arrière de la protection du coffre. Vous pouvez ensuite plier la protection du coffre ou la retirer de votre Model 3.





Coffre arrière

ATTENTION : Ne placez jamais de charges supérieures à 130 lbs (60 kg) sur le plancher de chargement arrière (au-dessus du compartiment de coffre inférieur) ou de plus de 285 lbs (130 kg) dans le compartiment de coffre inférieur. Ceci risque d'entraîner des dommages.

Déverrouillage intérieur d'urgence du coffre

Un dispositif mécanique éclairé à l'intérieur du coffre arrière permet d'ouvrir le coffre arrière de l'intérieur dans le cas où la Model 3 n'aurait plus d'alimentation électrique. Ce mécanisme permet également à une personne enfermée à l'intérieur de sortir.

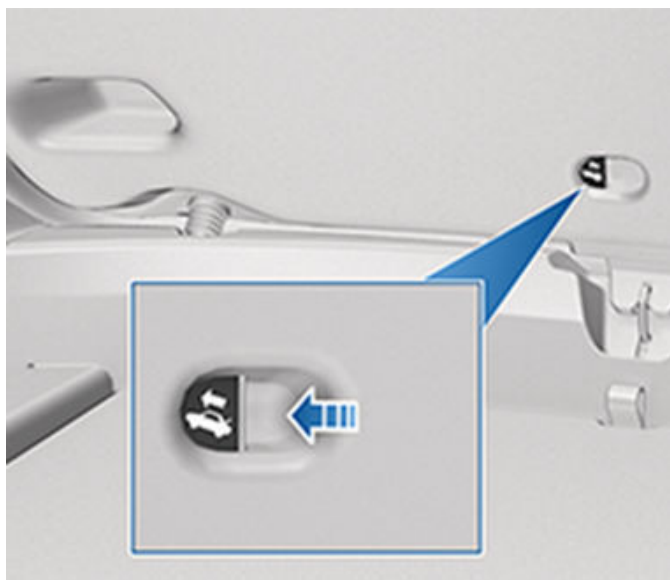

1. Appuyez fermement sur le bouton lumineux en suivant la direction de la flèche pour relâcher le verrou.
2. Poussez sur le coffre arrière pour l'ouvrir.

REMARQUE : Le bouton reste allumé pendant plusieurs heures après une brève exposition à la lumière ambiante.

AVERTISSEMENT : Ne laissez pas des enfants jouer ou s'enfermer dans le coffre. Un enfant non attaché peut subir des blessures graves, voire mortelles, en cas d'accident. Si un enfant est laissé à l'intérieur d'un véhicule fermé, il peut subir un coup de chaleur, en particulier si la climatisation est désactivée.

Ouverture

Pour ouvrir le coffre avant :

1. Assurez-vous que la zone autour du capot ne présente aucun obstacle.
2. Appuyez sur le bouton **OUVRI**R correspondant de l'écran tactile, appuyez deux fois sur le bouton du coffre avant de la télécommande accessoire ou appuyez sur le bouton du coffre avant de l'application mobile.
3. Tirez le capot vers le haut.

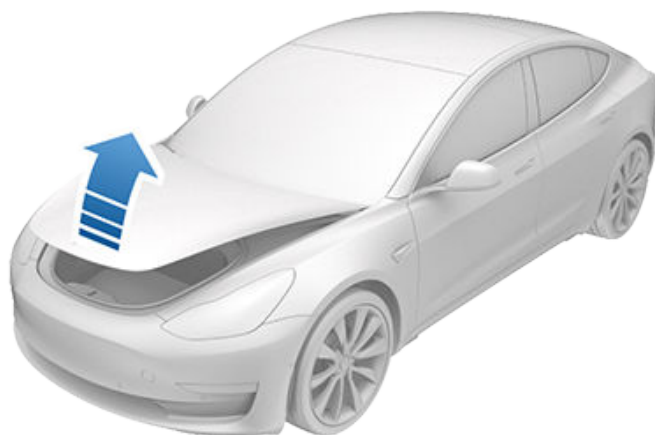

1. Abaissez le capot jusqu'à ce que la butée touche les loquets.
2. Placez les deux mains sur l'avant du capot dans les zones indiquées (en vert) et appuyez fermement dessus pour enclencher les loquets.
3. Tirez sans forcer sur le bord avant du capot pour vérifier qu'il est bien fermé.

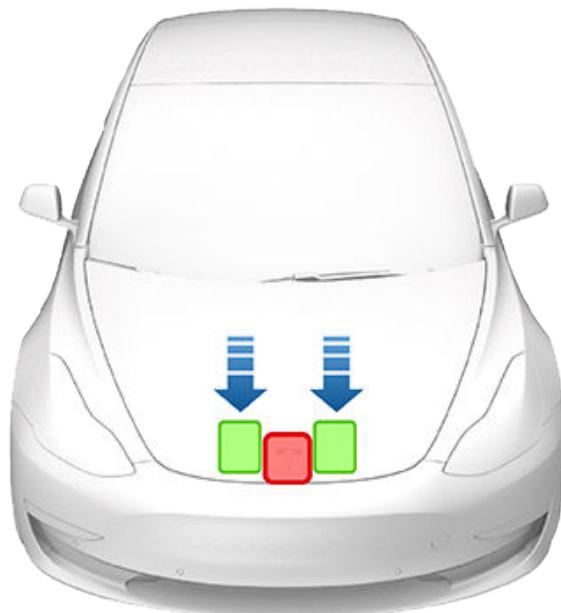

Si une portière ou le coffre est ouvert(e), l'écran tactile affiche le voyant lumineux Portière ouverte. L'image de votre Model 3 sur l'écran tactile indique également que le coffre avant est ouvert.

⚠ AVERTISSEMENT : Avant d'ouvrir ou de fermer le capot, il est important de vérifier qu'aucun objet et qu'aucune personne ne se trouve autour de la zone du capot. Le non-respect de cette instruction peut entraîner des dommages ou des blessures graves.

REMARQUE : Le coffre avant se verrouille une fois fermé et chaque fois que vous verrouillez votre Model 3 à l'aide de l'écran tactile, de l'application mobile, de la carte-clé ou en vous éloignant de votre Model 3 avec votre téléphone authentifié (si le Verrouillage par éloignement est activé), ou si le mode voiturier est actif (voir [Mode voiturier on page 52](#)).

Fermeture

Le capot de votre Model 3 n'est pas assez lourd pour se verrouiller sous son propre poids, et appliquer une pression sur le bord avant ou le centre du capot peut l'endommager.

Pour fermer correctement le capot :

⚠ ATTENTION : Pour éviter des détériorations :

- Appuyez uniquement sur les zones vertes indiquées. Appuyer sur les zones rouges peut endommager le capot.
- Ne fermez pas le capot à une main. Cela concentre la force en un seul endroit et peut plier ou bosseler le capot.
- N'appuyez pas sur le bord avant du capot. Cela peut le plier.
- Ne claquez pas et ne laissez pas tomber le capot.

⚠ AVERTISSEMENT : Avant de prendre la route, vérifiez que le capot est correctement fermé en essayant de lever sans forcer son bord avant et en vous assurant qu'il n'y a aucun mouvement.

Déverrouillage intérieur d'urgence

Un bouton de déverrouillage intérieur allumé à l'intérieur du coffre avant permet à une personne enfermée à l'intérieur de sortir.



Coffre avant

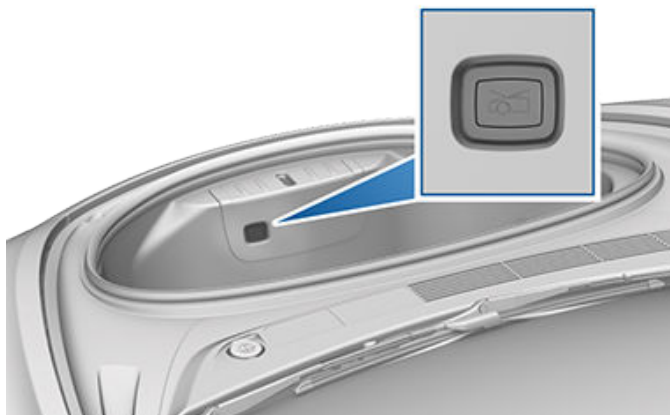

Appuyez sur le bouton de déverrouillage intérieur pour ouvrir le coffre avant puis levez le capot.

REMARQUE : Le bouton de déverrouillage intérieur s'allume après une brève exposition à la lumière ambiante.

⚠ AVERTISSEMENT : Personne ne doit jamais monter dans le coffre avant. Ne fermez jamais le coffre avant lorsqu'un quelqu'un se trouve à l'intérieur.

⚠ AVERTISSEMENT : Assurez-vous que les objets dans le coffre avant n'entrent pas en contact avec le bouton de déverrouillage, provoquant une ouverture accidentelle du coffre.

Ouverture du capot sans alimentation électrique

Dans le cas peu probable où votre Model 3 ne dispose pas d'une alimentation 12 V, vous ne parviendrez pas à ouvrir le coffre avant à l'aide de l'écran tactile, de la télécommande ou de l'application mobile. Pour ouvrir le coffre avant dans un cas comme celui-ci :

REMARQUE : Les étapes suivantes ne permettent pas d'ouvrir le coffre avant si votre véhicule Model 3 est verrouillé et dispose d'une alimentation 12 V.

1. Munissez-vous d'une source d'alimentation 12 V (par exemple un démarreur portable)
2. Retirez la protection de l'anneau de remorquage en appuyant fermement sur la zone supérieure droite de la protection jusqu'à ce qu'elle pivote, puis tirez doucement vers vous sur la section relevée.

REMARQUE : La protection de l'anneau de remorquage est reliée à la borne négative noire (+) du véhicule.



3. Tirez les deux fils hors de l'ouverture de l'anneau de remorquage pour exposer les deux bornes.

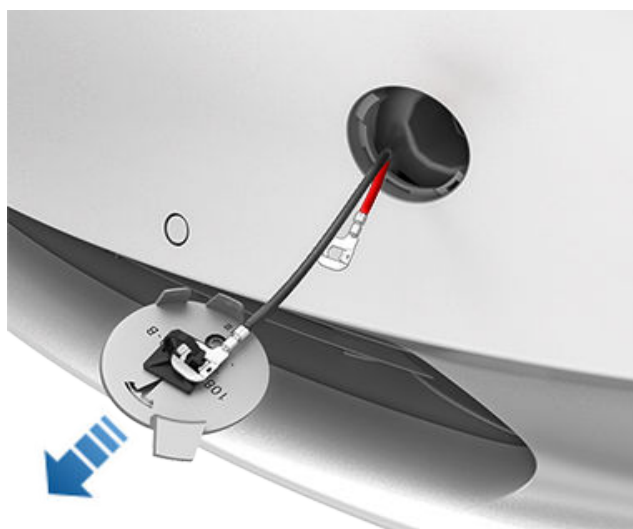

4. Branchez le câble positif (+) rouge de l'alimentation 12 V à la borne positive (+) rouge.
5. Branchez le câble négatif (-) noir de l'alimentation 12 V à la borne négative (-) noire.





REMARQUE : Une tension d'alimentation de 12 V transmise à ces bornes permet uniquement de déverrouiller les verrous du capot. Vous ne pouvez pas recharger la batterie 12 V à l'aide de ces bornes.

6. Allumez l'alimentation externe (reportez-vous aux instructions du fabricant). Le capot est immédiatement déverrouillé et vous pouvez maintenant l'ouvrir pour accéder au coffre avant.
7. Débranchez les deux câbles en commençant par le câble négatif (-) noir.
8. Si vous déplacez le véhicule sur une dépanneuse à plateau, attendez avant de remettre la protection de l'anneau de remorquage. Au besoin, remettez la protection de l'anneau de remorquage en place : insérez les fils dans l'ouverture de l'anneau, alignez la protection de l'anneau en position et faites-la tourner jusqu'à ce qu'elle soit correctement positionnée.

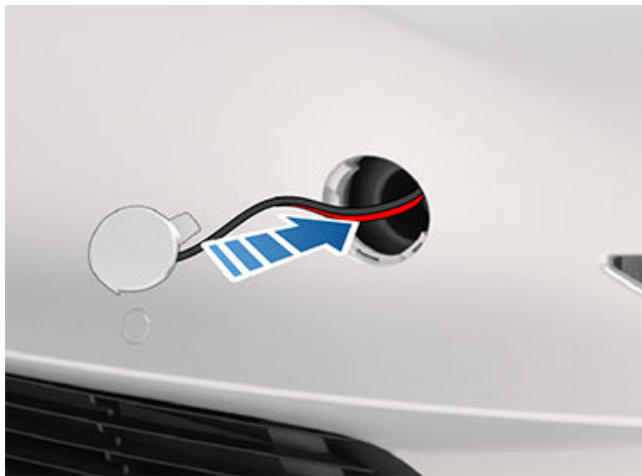



Boîte à gants

Pour ouvrir la boîte à gants, appuyez sur **Contrôles > Boîte à gants** dans le coin inférieur de l'écran tactile. La boîte à gants s'ouvre automatiquement et son éclairage s'allume.

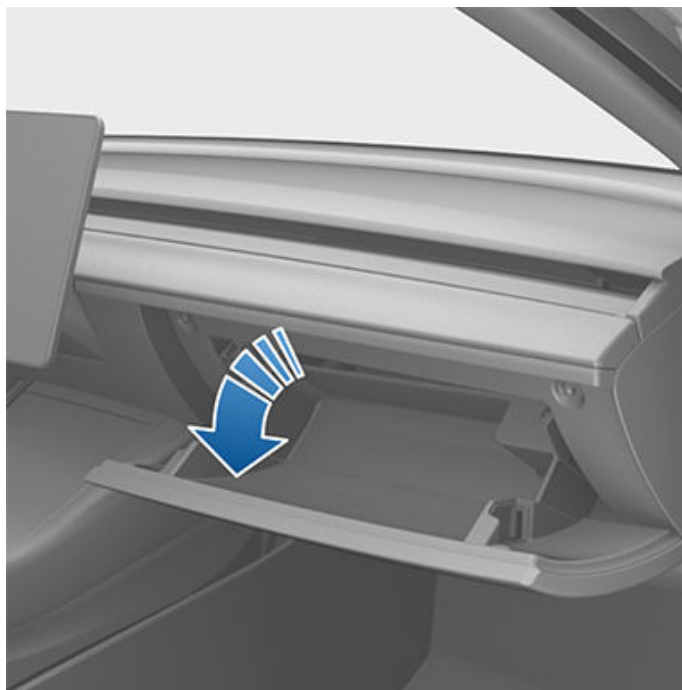

Pour fermer la boîte à gants, poussez-la vers le haut jusqu'à ce qu'elle s'enclenche en position fermée.

REMARQUE : Si vous laissez la boîte à gants ouverte, son éclairage s'éteint après un certain délai.

REMARQUE : La boîte à gants se verrouille une fois fermée et chaque fois que vous verrouillez votre Model 3 à l'aide de l'application mobile, de la carte-clé ou en vous éloignant de votre Model 3 avec votre téléphone authentifié (si le verrouillage par éloignement est activé), ou si le mode voiturier est actif (voir [Mode voiturier on page 52](#)). Elle ne se verrouille pas lorsque vous verrouillez votre Model 3 en touchant l'icône de verrouillage sur l'écran tactile.

⚠ AVERTISSEMENT : Pendant que vous conduisez, gardez la boîte à gants fermée afin d'éviter de blesser un passager en cas de collision ou d'arrêt brusque.

Console centrale

En plus d'un émetteur RFID capable de lire les télécommandes et les cartes-clés (voir [Carte-clé on page 9](#)), la console centrale comprend des porte-gobelets, deux compartiments de rangement et un emplacement de charge pour deux téléphones (ou autres appareils).



Pour ouvrir le compartiment de rangement principal, tirez son couvercle vers le haut.

Pour ouvrir l'autre compartiment de rangement ou pour accéder à l'emplacement de charge pour téléphones, appuyez fermement près du bord d'ouverture du couvercle. Pour fermer un compartiment de rangement, poussez délicatement son couvercle vers le bas.

Ports USB

Model 3 possède deux ports USB situés dans le compartiment avant de la console centrale. Ces ports vous permettent de connecter votre téléphone afin de le recharger (voir [Installation d'un câble de charge pour téléphones on page 23](#)), d'enregistrer des vidéos lorsque des fonctionnalités telles que le mode Sentinelle ou la caméra embarquée sont utilisées ou de jouer des fichiers audio enregistrés sur un téléphone ou un périphérique USB (voir [Lecture de multimédia provenant d'appareils on page 152](#)).

Ouvrez la porte de la console centrale sous l'écran tactile et soulevez la station de charge pour téléphones pour accéder aux ports USB avant.





Deux ports USB supplémentaires sont situés à l'arrière de la console centrale. Les passagers arrière peuvent utiliser ces ports pour charger leurs appareils à connexion USB. Les périphériques connectés aux ports USB arrière ne communiquent pas avec le véhicule.



REMARQUE : L'alimentation électrique est disponible dès lors que le véhicule est considéré comme « réveillé ». Le véhicule peut être réveillé pour diverses raisons. Par exemple, lorsque vous utilisez des fonctions telles que la Sortie auto, ou lorsque des fonctions telles que l'Anti-surchauffe de l'habitacle, le Maintien de la climatisation, le mode Chien, , etc. sont activées. Le véhicule est également activé lorsque la batterie 12 V est en charge ou en cours d'utilisation, lors de la recharge HT, lorsque le véhicule communique avec l'application mobile, etc. La batterie 12 V ne se décharge pas si un accessoire est laissé branché.

REMARQUE : Utilisez toujours des câbles compatibles USB 2.0 pour connecter des appareils aux ports USB. Si vous utilisez des câbles non conformes, le chargement sera plus lent et si vous branchez ces câbles sur l'un des deux ports avant, cela pourra entraîner des problèmes de connexion ou une diminution des performances lorsque vous essaieriez d'accéder aux fichiers multimédias sur l'appareil.

REMARQUE : Ne multipliez pas les connexions de périphériques avec un concentrateur USB. Cela peut empêcher la recharge des périphériques connectés ou leur identification par le lecteur multimédia, le mode Sentinelle, la caméra embarquée, etc.

Installation d'un câble de charge pour téléphones

Pour faciliter la connexion de votre téléphone sans encombrer la console, vous pouvez installer un câble de charge pour téléphones dans votre Model 3.

REMARQUE : La station de charge pour téléphones accueille deux téléphones côte-à-côte.

Pour installer un câble de charge pour téléphones :

1. Ouvrez les portes de la console centrale devant les porte-gobelets.

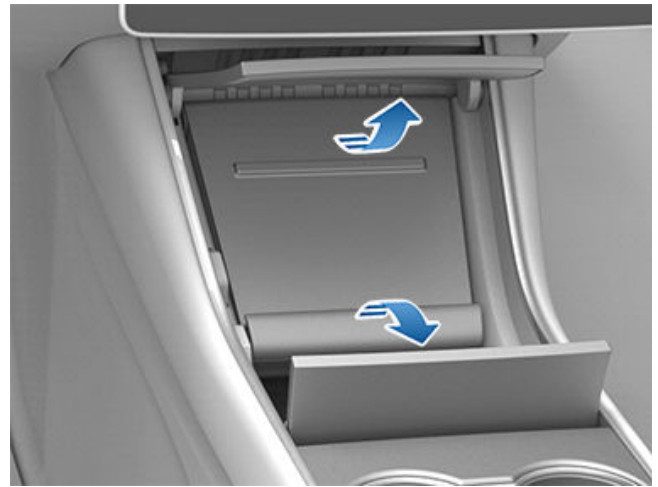

2. Retirez le tapis en caoutchouc de la station de charge pour téléphones.
3. Soulevez la station de charge pour téléphones pour accéder aux ports USB.
4. Dégagez le couvercle de la base de la station de charge pour téléphones en le faisant glisser vers la gauche.



5. Branchez le connecteur USB du câble de charge pour téléphones à un port USB.
6. Insérez l'extrémité téléphone du câble de charge à travers le fond de la station de charge pour téléphones et acheminez le câble à travers les languettes de fixation vers le fond de la station de charge pour téléphones.



Rangements intérieurs et systèmes électroniques

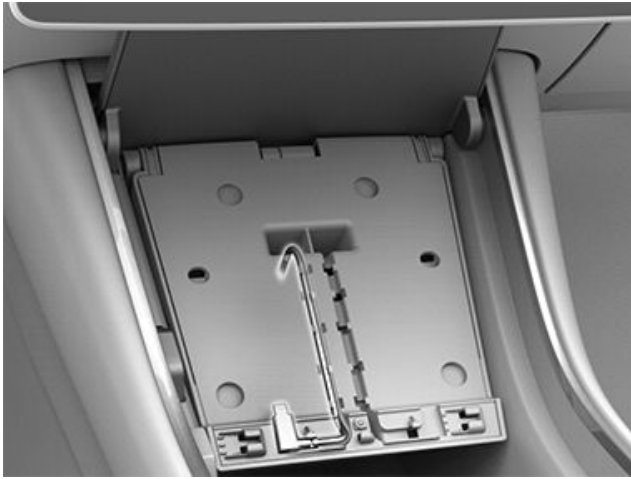

7. Reposez le couvercle de la base de la station de charge pour téléphones en le faisant glisser vers la droite.
8. Abaissez la station de charge pour téléphones et replacez le tapis en caoutchouc.

Prise de courant 12 V

Votre Model 3 est équipé(e) d'une prise de courant située dans le compartiment arrière de la console centrale.

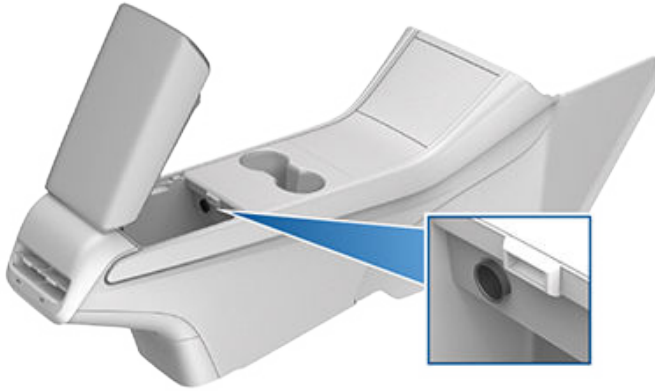

La prise de courant est adaptée aux accessoires nécessitant un courant continu allant jusqu'à 12 A (pic : 16 A).

REMARQUE : L'alimentation électrique est disponible dès lors que le véhicule est considéré comme « réveillé ». Le véhicule peut être réveillé pour diverses raisons. Par exemple, lorsque vous utilisez des fonctions telles que la Sortie auto, ou lorsque des fonctions telles que l'Anti-surchauffe de l'habitacle, le Maintien de la climatisation, le mode Chien, , etc. sont activées. Le véhicule est également activé lorsque la batterie 12 V est en charge ou en cours d'utilisation, lors de la recharge HT, lorsque le véhicule communique avec l'application mobile, etc. La batterie 12 V ne se décharge pas si un accessoire est laissé branché.

⚠ AVERTISSEMENT : La prise de courant et le connecteur d'un accessoire peuvent devenir brûlants.

⚠ AVERTISSEMENT : Pour éviter des interférences excessives avec les composants électroniques du véhicule, Tesla vous déconseille de brancher des accessoires autres que Tesla, y compris des convertisseurs, sur la prise de courant 12 V. Toutefois, si vous utilisez un accessoire autre que Tesla et que vous remarquez des dysfonctionnements ou un comportement anormal, notamment des voyants lumineux, des messages d'alerte ou une chaleur excessive émanant de l'accessoire, débranchez immédiatement ce dernier de la prise de courant 12 V.

⚠ ATTENTION : N'essayez pas de démarrer votre Model 3 au moyen de la prise de courant 12 V. Cela pourrait occasionner des dommages.

Console arrière

Votre Model 3 comporte une console arrière intégrée au centre du dossier de siège de deuxième rangée. Abaissez la console pour accéder aux porte-gobelets arrière ou utilisez-la comme accoudoir.



Portemanteaux

Votre Model 3 dispose d'un portemanteaux de chaque côté du véhicule, au niveau de la deuxième rangée. Appuyez sur le portemanteau pour le faire sortir. Appuyez à nouveau dessus pour le faire rentrer.



Caméra habitacle

Model 3 est équipé(e) d'une caméra dans l'habitacle. La caméra n'est pas active actuellement, mais elle pourra être utilisée avec de futures fonctions qui pourront être ajoutées à votre Model 3 au fil des mises à jour logicielles.



La lentille de la caméra doit être propre et dégagée. Retirez toute accumulation de saletés ou de poussière en essuyant de temps en temps la lentille de la caméra avec un chiffon doux humide.

⚠ ATTENTION : N'utilisez pas de produits de nettoyage à base de produits chimiques ou abrasifs. Cela risque d'endommager la surface de la lentille.



Sièges avant et banquette arrière

Position de conduite idéale

Le siège, l'appuie-tête, la ceinture de sécurité et les airbags agissent de concert pour maximiser votre sécurité. Leur utilisation de manière adéquate assure une protection accrue.



Réglez le siège de manière à pouvoir porter la ceinture de sécurité correctement, tout en étant aussi loin que possible de l'airbag frontal :

1. Asseyez-vous bien droit, avec les deux pieds sur le plancher et le dossier du siège incliné à 30 degrés au maximum.
2. Assurez-vous que vos pieds peuvent atteindre facilement les pédales et que vos bras sont légèrement pliés lorsque vous tenez le volant de direction. Votre poitrine doit être située à au moins 25 cm du centre du couvercle de l'airbag.
3. Placez la partie diagonale de la ceinture de sécurité à mi-chemin entre votre cou et votre épaule. Ajustez la section sous-abdominale de la ceinture serrée sur vos hanches et non sur votre ventre.

Model 3 Les sièges sont équipés d'appuie-têtes intégrés qui ne sont ni réglables ni amovibles.

Réglage des sièges avant

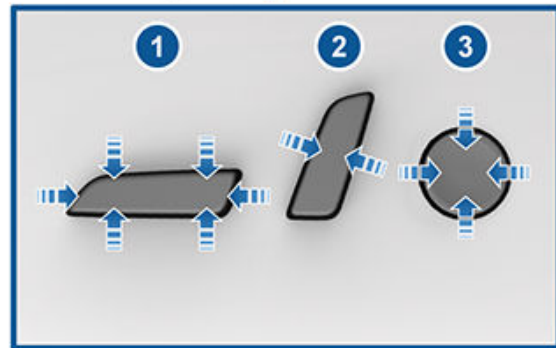

1. Faites avancer/reculer le siège et réglez sa hauteur ainsi que son angle d'inclinaison.
2. Réglez le dossier.
3. Réglez le support lombaire.

⚠ AVERTISSEMENT : Avant de régler un siège avant, vérifiez que la zone autour du siège est dépourvue d'obstacles (personnes ou objets).

⚠ AVERTISSEMENT : N'effectuez pas les réglages du siège lorsque vous conduisez. Cela augmente le risque de collision.



⚠ AVERTISSEMENT : La conduite d'un véhicule avec le dossier incliné peut entraîner des blessures graves en cas de collision, car vous risquez de glisser sous la ceinture sous-abdominale ou d'être projeté contre la ceinture de sécurité. Assurez-vous que le dossier est incliné à 30 degrés au maximum lorsque le véhicule est en mouvement.

Rabattre la banquette arrière

Model 3 est équipée d'une banquette arrière rabattable vers l'avant.

REMARQUE : Le fait de conduire avec les sièges arrière rabattus vers l'avant peut augmenter le bruit et/ou les vibrations venant de l'arrière du véhicule (coffre, suspension, etc.).

Avant de la rabattre, retirez tous les objets de la banquette et de l'espace pour les pieds. Afin de rabattre la banquette arrière à plat, il se peut que vous deviez avancer les sièges avant.

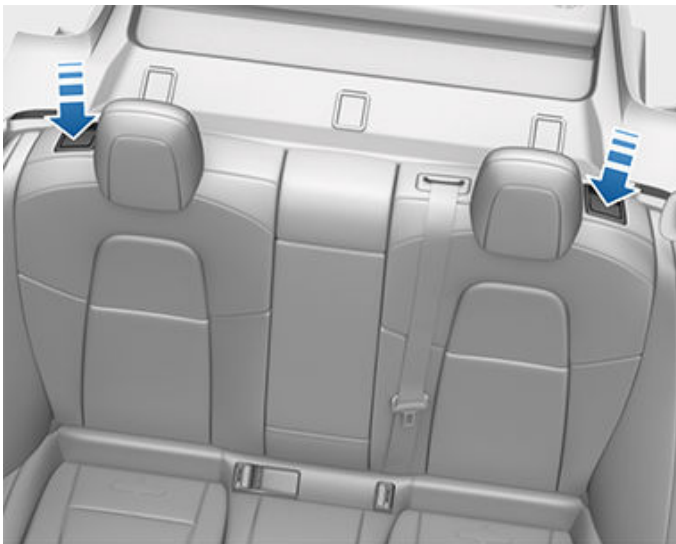

Pour rabattre une banquette arrière, tirez le levier correspondant et rabattez-la vers l'avant.



Relever la banquette arrière

Avant de relever la banquette arrière, assurez-vous que les ceintures de sécurité ne sont pas coincées derrière le dossier.

Relevez le dossier de la banquette jusqu'à ce qu'il se verrouille en position.

Vérifiez que le dossier est bien retenu en position verticale en essayant de le tirer vers vous.

⚠ AVERTISSEMENT : Vérifiez toujours que les dossiers des sièges sont verrouillés en position verticale en les poussant vers l'avant ou l'arrière. Le non-respect de cette consigne accroît le risque de blessures.

Appuie-tête

Les sièges avant et les sièges arrière latéraux intègrent des appuie-tête non réglables.

À l'arrière, le siège central comprend un appuie-tête réglable que vous pouvez relever, abaisser ou retirer. L'appuie-tête doit toujours être relevé et verrouillé en position (de manière à ce que le centre soit aligné avec le centre des oreilles) lorsque le siège est occupé par un passager qui n'utilise pas de siège pour enfant.



Sièges avant et banquette arrière

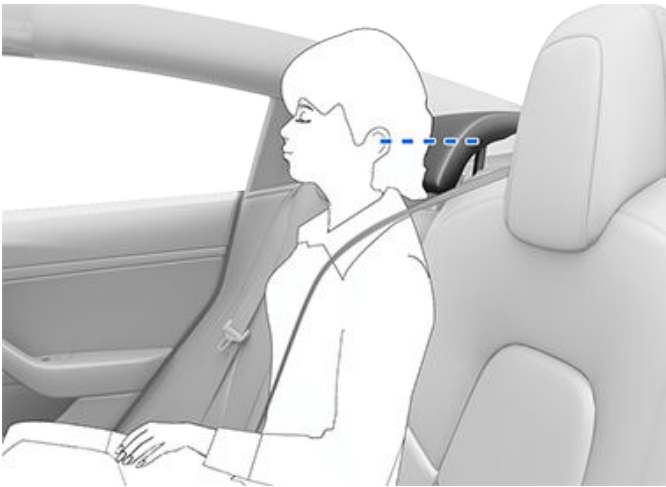

⚠ AVERTISSEMENT : L'appuie-tête du siège central arrière doit être abaissé si y vous installez un siège pour enfant retenu par la ceinture de sécurité. Voir [Relevage/abaissement de l'appuie-tête central arrière](#) on page 28.

⚠ AVERTISSEMENT : Pour réduire autant que possible les risques de blessures graves ou mortelles en cas de collision, assurez-vous que tous les appuie-tête sont correctement positionnés avant de prendre place dans votre Model 3 ou de l'utiliser.

Relevage/abaissement de l'appuie-tête central arrière

Pour relever l'appuie-tête, soulevez-le jusqu'à ce qu'il s'enclenche avec un déclic. Appuyez sur l'appuie-tête pour vérifier qu'il est bien verrouillé.

Pour abaisser l'appuie-tête, restez appuyé sur le bouton situé sur la base extérieure du montant droit, tout en exerçant une pression sur l'appuie-tête.



Retrait/installation de l'appuie-tête

Pour retirer l'appuie-tête :

1. Soulevez l'appuie-tête comme décrit ci-dessus.
2. Restez appuyé sur le bouton situé sur la base extérieure du montant droit.
3. Insérez un objet court et plat (un petit tournevis plat, par exemple) dans l'ouverture qui se trouve sur la base intérieure du montant gauche, puis tirez l'appuie-tête vers le haut.



Pour réinstaller l'appuie-tête :

1. Placez l'avant de l'appuie-tête face à vous, puis insérez les deux montants dans les trous correspondants du dossier.
2. Appuyez sur l'appuie-tête jusqu'à ce qu'il s'enclenche.
3. Tirez sur l'appuie-tête pour vérifier qu'il est bien verrouillé.

⚠ AVERTISSEMENT : Assurez-vous que l'appuie-tête est correctement installé avant de laisser quiconque s'installer sur le siège. Le non-respect de cette consigne augmente le risque de blessure, voire de décès en cas de collision.

Chauffe-sièges

Les sièges avant et arrière sont équipés de coussins chauffants qui fonctionnent sur trois niveaux, de 3 (niveau le plus élevé) à 1 (niveau le plus bas). Pour mettre en marche les sièges chauffants, voir [Commandes de climatisation](#) on page 139.

⚠ AVERTISSEMENT : Pour éviter des brûlures résultant d'un usage prolongé, les personnes souffrant de neuropathie périphérique ou dont l'aptitude à ressentir la douleur est limitée en raison du diabète, de l'âge, d'un trouble neurologique ou d'une autre maladie, doivent prendre leurs précautions au moment d'utiliser les sièges chauffants et le système de climatisation.



Housses de sièges

 **AVERTISSEMENT** : N'utilisez pas de housses de sièges sur la Model 3. Elles pourraient empêcher le déploiement des airbags latéraux des sièges en cas de collision. De même, si le véhicule est équipé d'un système de détection de présence utilisé pour déterminer l'état de l'airbag passager avant, les housses de sièges peuvent interférer avec le système.



Ceintures de sécurité

Port de la ceinture de sécurité

Les ceintures de sécurité et les sièges de sécurité pour enfants sont les moyens les plus efficaces pour protéger les occupants en cas de collision. Par conséquent, le port de la ceinture de sécurité est exigé par la loi dans la plupart des juridictions.

Les sièges conducteur et passager sont munis de ceintures de sécurité à trois points d'ancrage avec enrouleur à inertie. Les ceintures de sécurité avec enrouleur à inertie sont tendues automatiquement pour permettre aux occupants de bouger confortablement dans les conditions de conduite normale.

L'enrouleur de la ceinture de sécurité se bloque automatiquement pour empêcher le mouvement des occupants lorsque la Model 3 subit une force élevée associée à une accélération, un freinage, un virage ou une collision.

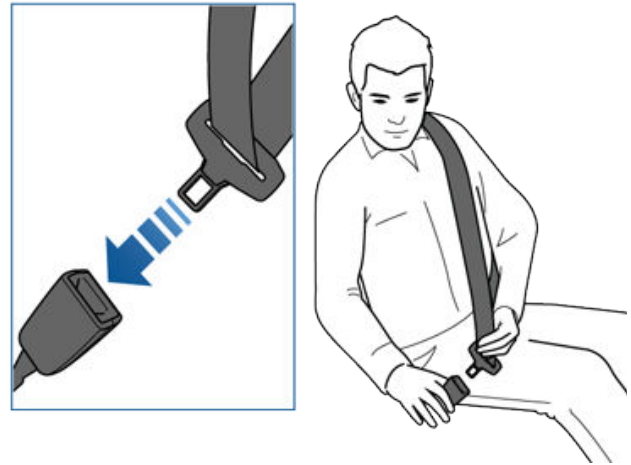

4. Tirez sur la ceinture pour vous assurer qu'elle est bien attachée.
5. Tirez la partie diagonale de la ceinture en direction de l'enrouleur pour supprimer tout jeu excessif éventuel.

Témoins de rappel du port de la ceinture



Le témoin de rappel du port de la ceinture, situé sur l'écran tactile, vous avertit lorsque la ceinture de sécurité d'un siège occupé (conducteur ou passager) n'est pas bouclée. Si la ceinture reste détachée, ce témoin de rappel clignote et un signal sonore retentit par intermittence. Si la ceinture de sécurité de tous les occupants est bouclée et que le témoin de rappel reste activé, bouclez à nouveau les ceintures de sécurité pour vérifier qu'elles sont correctement enclenchées. Retirez également tout objet lourd (par exemple une mallette) posé sur un siège inoccupé. Si le témoin de rappel reste encore activé, contactez Tesla.

AVERTISSEMENT : toutes les ceintures de sécurité des passagers doivent être bouclées.

Pour boucler une ceinture

1. Veillez au bon positionnement du siège (voir [Position de conduite idéale](#) on page 26).
2. Tirez la ceinture régulièrement en veillant à ce qu'elle repose à plat sur le bassin, le thorax et la clavicule, à mi-chemin entre le cou et l'épaule.
3. Insérez la languette dans la boucle et pressez-les l'une contre l'autre jusqu'à entendre un clic, indiquant que la ceinture est verrouillée.

Pour régler la hauteur du baudrier

Model 3 est doté(e) d'un baudrier réglable pour chaque siège avant afin de garantir le bon positionnement de la ceintures de sécurité. Une fois la position de conduite adaptée définie, la ceinture de sécurité doit être portée à plat en travers du centre de la clavicule (voir [Position de conduite idéale](#) on page 26). Réglez la hauteur du baudrier si la ceinture de sécurité n'est pas positionnée correctement :

1. Restez appuyé sur le bouton du baudrier pour déverrouiller le mécanisme de blocage.
2. Tout en maintenant le bouton enfoncé, faites glisser le baudrier vers le haut ou vers le bas de sorte à optimiser la position de la ceinture de sécurité.

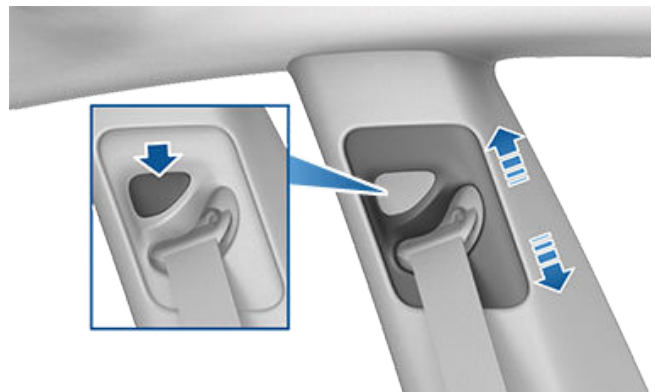

3. Relâchez le bouton du baudrier pour bloquer la position.
4. Sans appuyer sur le bouton, tirez sur la sangle de la ceinture de sécurité et essayez de déplacer le baudrier vers le bas pour vérifier qu'il est bien bloqué.



⚠ AVERTISSEMENT : Assurez-vous que la ceinture de sécurité est bien positionnée et que le baudrier est bloqué avant de prendre la route. Le mauvais positionnement de la ceinture de sécurité ou l'absence de blocage du baudrier au cours de la conduite peut réduire l'efficacité de la ceinture de sécurité en cas de collision.

Pour détacher une ceinture

Maintenez la ceinture près de la boucle pour éviter que la ceinture ne s'enroule trop rapidement, puis appuyez sur le bouton-poussoir de la boucle. La ceinture s'enroule automatiquement. Vérifiez qu'aucun obstacle n'empêche l'enroulement complet de la ceinture. La ceinture ne doit pas pendre. Si une ceinture de sécurité ne s'enroule pas entièrement, contactez Tesla.

Port de la ceinture de sécurité pendant la grossesse

Ne mettez pas la partie sous-abdominale ou la partie diagonale de la ceinture de sécurité sur la zone abdominale. Portez la partie sous-abdominale de la ceinture aussi bas que possible, au niveau des hanches et non au niveau de la taille. Positionnez la partie diagonale de la ceinture entre les seins et sur le côté de l'abdomen. Consultez votre médecin pour obtenir des conseils spécifiques.



⚠ AVERTISSEMENT : Ne placez jamais aucun objet entre vous et la ceinture de sécurité pour amortir l'impact en cas de collision.

Prétendeurs de ceinture de sécurité

Les ceintures de sécurité avant sont équipées de prétendeurs qui agissent de concert avec les airbags en cas de collision frontale grave. Les prétendeurs assurent l'enroulement automatique de la boucle et de la sangle de la ceinture de sécurité, réduisant le jeu des parties sous-abdominale et diagonale de la ceinture et limitant ainsi le mouvement de l'occupant vers l'avant.

Les places latérales sont équipées de prétendeurs qui assurent l'enroulement de la ceinture de sécurité pour limiter autant que possible le mouvement vers l'avant de l'occupant.

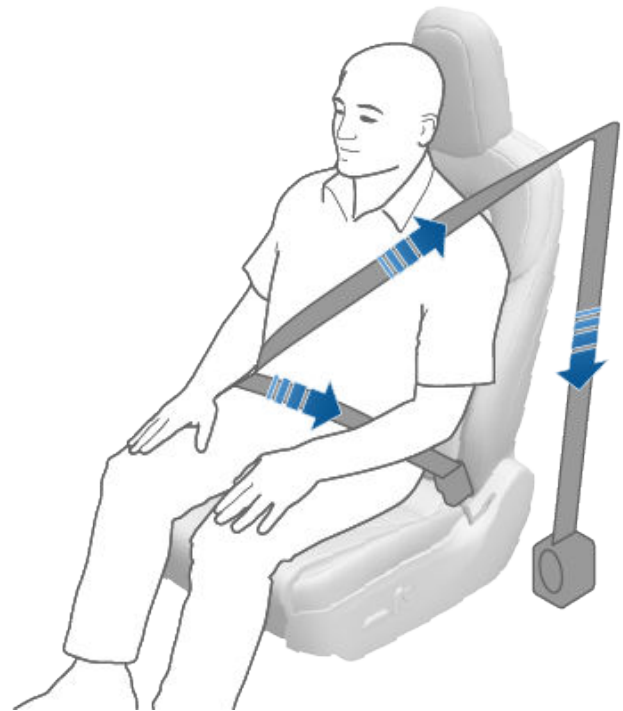

Si les prétendeurs et les airbags n'ont pas été activés lors d'un impact, cela n'est pas un signe de défaillance. Cela signifie généralement que l'intensité ou le type de force ne suffisaient pas pour les activer.

⚠ AVERTISSEMENT : Une fois que les prétendeurs de ceinture de sécurité ont servi, ils doivent être remplacés. Après une collision, faites inspecter et, si nécessaire, remplacer les airbags, les prétendeurs de ceinture de sécurité et tous les composants associés.

Test des ceintures de sécurité

Pour vérifier que les ceintures de sécurité fonctionnent correctement, effectuez les trois contrôles simples suivants sur chaque ceinture de sécurité.

1. La ceinture de sécurité étant bouclée, exercez une brusque traction sur la sangle la plus proche de la boucle. La boucle doit rester solidement enclenchée.



Ceintures de sécurité

2. La ceinture de sécurité étant débouclée, déroulez-la jusqu'à sa limite. Vérifiez qu'elle se déroule de manière régulière et sans à-coups et recherchez visuellement tout signe d'usure sur la sangle. Laissez la ceinture s'enrouler, tout en vous assurant que l'enroulement s'effectue de manière régulière et complète.
3. La sangle étant à moitié déroulée, tenez la languette et tirez-la en avant rapidement. Le mécanisme devrait se bloquer automatiquement et empêcher tout déroulement supplémentaire.

Si la ceinture de sécurité échoue à l'un de ces tests, contactez Tesla immédiatement.

Pour des informations concernant le nettoyage des ceintures de sécurité, voir [Ceintures de sécurité on page 188](#).

Avertissements relatifs aux ceintures de sécurité

-  **AVERTISSEMENT** : Les ceintures de sécurité doivent être bouclées par tous les occupants à chaque trajet, même si la distance parcourue est très courte. Le non-respect de cette consigne augmente le risque de blessure, voire de décès en cas de collision.
-  **AVERTISSEMENT** : Attachez les enfants en bas âge dans un siège enfant adapté comme expliqué dans la section [Siège de sécurité pour enfants](#). Suivez toujours les instructions du fabricant du siège de sécurité pour enfants lors de son installation.
-  **AVERTISSEMENT** : Vérifiez que toutes les ceintures de sécurité sont correctement portées. Le port inadapté d'une ceinture de sécurité augmente le risque de blessure, voire de décès en cas de collision.
-  **AVERTISSEMENT** : Ne placez pas la ceinture de sécurité par-dessus des objets durs, fragiles ou tranchants tels que stylos, clés, lunettes, etc. La pression exercée par la ceinture de sécurité sur de tels objets peut entraîner des blessures.
-  **AVERTISSEMENT** : Les ceintures de sécurité doivent toujours reposer à plat sur le corps et ne jamais être tordues.
-  **AVERTISSEMENT** : Chaque ceinture de sécurité ne doit être utilisée que par un seul occupant. Il est dangereux de passer une ceinture de sécurité autour d'un enfant porté sur les genoux d'un occupant.
-  **AVERTISSEMENT** : Les ceintures de sécurité portées lors d'une collision doivent être inspectées voire remplacées par Tesla, même si les dommages subis ne sont pas visibles.

 **AVERTISSEMENT** : Les ceintures de sécurité qui montrent des signes d'usure (par exemple effilochage) ou qui ont été coupées ou endommagées de quelque manière que ce soit doivent être remplacées par Tesla.

 **AVERTISSEMENT** : Évitez de contaminer tout composant de la ceinture de sécurité avec des produits chimiques, des liquides, du sable, de la saleté ou des produits de nettoyage. Si une ceinture de sécurité ne se rétracte pas correctement ou ne s'enclenche pas dans l'attache, il faut la remplacer immédiatement. Contactez Tesla.

 **AVERTISSEMENT** : N'apportez aucun ajout ou modification empêchant le mécanisme de la ceinture de sécurité de réduire le jeu ou empêchant une ceinture de sécurité d'être ajustée pour supprimer le jeu. Une ceinture de sécurité lâche réduit la protection de l'occupant.

 **AVERTISSEMENT** : N'apportez aucune modification susceptible d'interférer avec le fonctionnement d'une ceinture de sécurité, ou de rendre une ceinture de sécurité inutilisable.

 **AVERTISSEMENT** : Lorsque les ceintures de sécurité ne sont pas utilisées, elles doivent être entièrement enroulées et ne doivent pas pendre. Si une ceinture de sécurité ne s'enroule pas entièrement, contactez Tesla.



L'airbag frontal passager doit être désactivé

⚠ AVERTISSEMENT : Si la réglementation de votre région autorise les enfants à s'asseoir sur le siège passager avant, ne placez jamais un enfant sur le siège passager avant si l'airbag frontal passager est activé. Assurez-vous toujours que l'airbag est désactivé (voir [État de l'airbag frontal passager on page 49](#)).

Reportez-vous à l'étiquette apposée sur les pare-soleil :



Lorsqu'un nourrisson ou un enfant est assis sur le siège passager avant (y compris lorsque l'enfant est installé à l'aide d'un dispositif de retenue ou dans un rehausseur pour enfants adéquat), vous devez désactiver l'airbag frontal passager. En cas de collision, le déploiement de l'airbag peut entraîner des blessures graves, voire mortelles, surtout si vous utilisez un dispositif de retenue pour enfants orienté vers l'arrière.

Pour désactiver l'airbag frontal passager, appuyez sur **Contrôles > Sécurité > AIRBAG FRONTAL PASSAGER** (voir [Contrôle de l'airbag frontal passager on page 49](#)).

⚠ AVERTISSEMENT : Lorsque vous désactivez l'airbag frontal passager, n'oubliez pas de le réactiver ensuite lorsqu'un passager adulte utilise le siège passager avant.

Le témoin d'état de l'airbag frontal passager est affiché dans le coin supérieur de l'écran tactile. Vous pouvez également appuyer sur cette icône d'état pour désactiver et réactiver l'airbag frontal passager :

	Avant de prendre la route avec un siège enfant installé sur le siège passager avant, vérifiez toujours que l'airbag frontal passager est désactivé.
	Afin de protéger un adulte qui occupera le siège passager avant, n'oubliez pas de réactiver l'airbag frontal passager.

⚠ AVERTISSEMENT : Il est de la responsabilité du conducteur de vérifier que l'airbag frontal passager est désactivé lorsqu'un enfant est assis dans le siège passager avant.

⚠ AVERTISSEMENT : Si l'airbag frontal passager est activé alors que vous l'avez désactivé (ou inversement), contactez Tesla immédiatement.

Adéquation et installation des dispositifs de retenue pour enfants

Toutes les ceintures de sécurité de votre Model 3 sont conçues pour les adultes. Pour installer des nourrissons et des enfants, vous devez :

- Utiliser un dispositif de retenue pour enfants adapté à l'âge de l'enfant, à son poids ou à sa taille (voir [Dispositifs de retenue pour enfants recommandés on page 34](#)).
- Utiliser un dispositif de retenue pour enfants adapté à la position du siège dans la Model 3. Une vaste gamme d'options sont disponibles pour chacun des sièges passager de la Model 3. Pour plus d'informations sur le type de dispositif de retenue pour enfants pouvant être utilisé sur chaque siège passager, consultez [Siège passager avant on page 36](#), [Sièges latéraux arrière on page 38](#) et [Siège central arrière on page 40](#).



Sièges de sécurité pour enfants

- Installer comme il se doit le dispositif de retenue pour enfants en suivant les instructions du fabricant (voir [Installation des dispositifs de retenue pour enfants reposant sur la ceinture on page 41](#) et [Installation des dispositifs de retenue pour enfants ISOFIX/i-Size on page 41](#) pour les consignes générales).

Dispositifs de retenue pour enfants recommandés

Dans le tableau ci-dessous, Tesla liste les dispositifs de retenue pour enfants recommandés en fonction de la tranche de poids de l'enfant (tels que définis dans la réglementation ECE R44 « Prescriptions uniformes relatives à l'homologation des dispositifs de retenue pour enfants »). Toutefois, si toutes les tranches de poids peuvent occuper n'importe lequel des sièges passager de la Model 3, le type de dispositif de retenue pour enfants à utiliser est susceptible de varier en fonction de la position du siège dans le véhicule. Ainsi, seuls les dispositifs de retenue pour enfants reposant sur la ceinture de sécurité (tel que définis dans [Deux méthodes d'installation on page 35](#)) peuvent être utilisés sur le siège passager central arrière.

Tranche de poids	Poids de l'enfant	Recommandé par Tesla
Groupe 0	Jusqu'à 10 kg	Pas de recommandation
Groupe 0+	Jusqu'à 13 kg	Maxi-Cosi CabrioFix avec Easybase2 ou FamilyFix
Groupe I	De 9 à 18 kg	Britax Römer DUO PLUS
Groupe II	De 15 à 25 kg	Britax KIDFIX ² R
Groupe III	De 22 à 36 kg	Base du Peg Perego Viaggio 2-3 Shuttle



Transport d'enfants de grande taille

Si un enfant est trop grand pour être installé à l'aide d'un dispositif de retenue pour enfants, mais trop petit pour tenir en toute sécurité dans les ceintures de sécurité du véhicule, utilisez alors un rehausseur adapté à son âge et à sa taille. Pour les enfants nécessitant l'utilisation d'un rehausseur, Tesla recommande la base du Peg Perego Viaggio 2-3 Shuttle. Lorsque vous utilisez et installez un rehausseur, suivez scrupuleusement les instructions fournies par le fabricant.

Deux méthodes d'installation

REMARQUE : Lorsque vous installez des dispositifs de retenue pour enfants, suivez toujours les instructions fournies par le fabricant du dispositif.

Parmi de nombreuses variantes, il existe deux grands types de dispositifs de retenue pour enfants selon le moyen de fixation au siège :

- Dépendant de la ceinture de sécurité : sièges fixés à l'aide des ceintures de sécurité du véhicule (voir [Installation des dispositifs de retenue pour enfants reposant sur la ceinture on page 41](#)).
- ISOFIX/i-Size : sièges fixés à des barres d'ancrage intégrées aux sièges du véhicule (voir [Installation des dispositifs de retenue pour enfants ISOFIX/i-Size on page 41](#)).

Certains dispositifs de retenue pour enfants peuvent être installés en utilisant les deux méthodes. Reportez-vous aux instructions fournies par le fabricant du dispositif de retenue pour enfants pour savoir quelle méthode d'installation employer et connaître les instructions d'installation détaillées.

Sur votre Model 3, les dispositifs reposant sur la ceinture de sécurité peuvent être installés sur tous les sièges passager, quelle que soit leur position. Les dispositifs ISOFIX/i-Size peuvent quant à eux être installés sur les sièges latéraux arrière. Vous trouverez de plus amples détails sur le type de dispositif de retenue pour enfants à utiliser pour chaque siège selon sa position dans le véhicule.

REMARQUE : ISOFIX et i-Size sont des normes internationales pour les points d'ancrage intégrés utilisés dans les véhicules de tourisme pour la fixation des sièges enfant.



AVERTISSEMENT : N'utilisez pas les points d'ancrage ISOFIX/i-Size avec les dispositifs de retenue pour enfants ou rehausseurs équipés d'une ceinture de sécurité intégrale lorsque le poids combiné de l'enfant et du dispositif de retenue est supérieur à 33 kg.



Sièges de sécurité pour enfants

Siège passager avant

- AVERTISSEMENT :** Ne faites jamais asseoir un enfant sur le siège passager avant lorsque l'airbag frontal passager est activé. Cela pourrait causer des blessures graves, voire mortelles. Voir [Airbags](#) on page 47.
- AVERTISSEMENT :** Pour installer un dispositif de retenue reposant sur la ceinture sur le siège avant, vous devez relever le siège en question jusqu'à la position mi-haute (environ 3 cm).

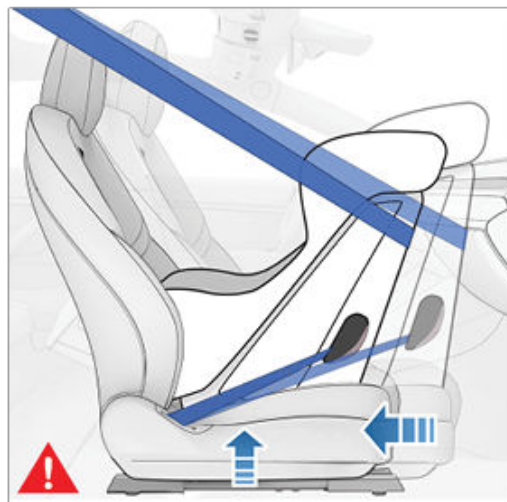

Lorsque l'airbag frontal passager est désactivé et que l'assise du siège est à moitié relevée, il est possible d'installer les nourrissons et les enfants sur le siège passager avant au moyen des dispositifs de retenue reposant sur la ceinture suivants :

- Orienté vers l'avant, universel.



- Orienté vers l'arrière, universel.

REMARQUE : Le siège passager avant n'est pas équipé de barres d'ancrage inférieures permettant l'installation des dispositifs de retenue pour enfants ISOFIX/i-Size.

Tranche de poids	Poids de l'enfant	Airbag frontal passager ACTIVÉ	Airbag frontal passager DÉACTIVÉ
Groupe 0	Jusqu'à 10 kg	Non autorisé	Autorisé
Groupe 0+	Jusqu'à 13 kg	Non autorisé	Autorisé
Groupe I	De 9 à 18 kg	Non autorisé	Autorisé
Groupe II	De 15 à 25 kg	Non autorisé	Autorisé
Groupe III	De 22 à 36 kg	Non autorisé	Autorisé



Sièges de sécurité pour enfants

Sièges latéraux arrière

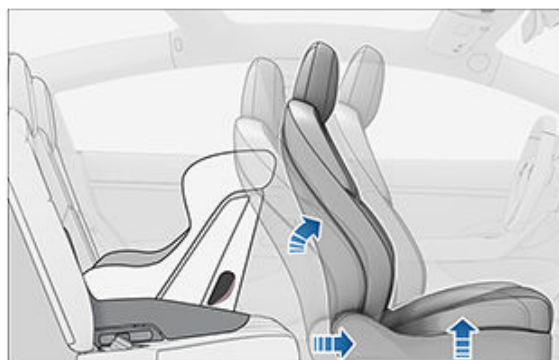
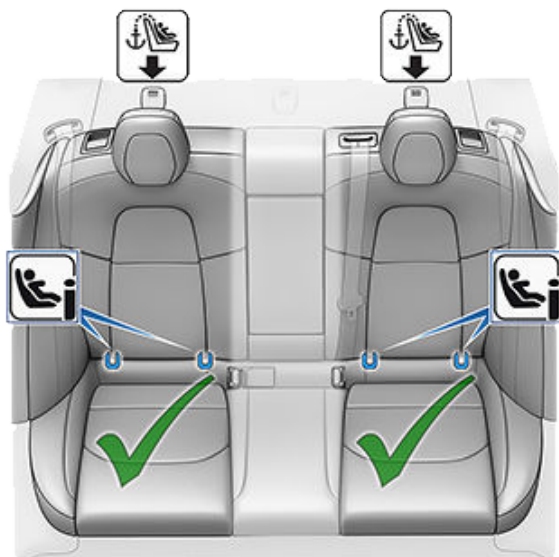

Vous pouvez installer les nourrissons et les enfants dans les sièges latéraux arrière en utilisant soit un dispositif de retenue reposant sur la ceinture soit un dispositif ISOFIX (IU)/i-Size (i-U).

REMARQUE : Sur les sièges arrière, vous pouvez utiliser des sangles d'ancrage supérieures (voir [Mise en place des sangles d'ancrage supérieures](#) on page 42).

Les enfants plus grands peuvent également être placés dans les sièges latéraux arrière en utilisant un rehausseur, fixé aux barres d'ancrage inférieures ou maintenu par une ceinture de sécurité, comme indiqué dans les instructions fournies par le fabricant du dispositif de retenue pour enfants.

Les sièges latéraux arrière sont compatibles avec les catégories de tailles ISOFIX suivantes :

- Catégories de tailles A, B et B1, orientés vers l'avant.
- Catégories de tailles C, D et E, orientés vers l'arrière.

REMARQUE : Pour installer les dispositifs de retenue pour enfants ISOFIX de grande taille orientés vers l'arrière (catégorie C), il vous faudra peut-être avancer le siège avant correspondant jusqu'en position intermédiaire (de 13 cm maximum par rapport à sa position la plus reculée), relever le siège (de 2 cm par rapport à sa position la plus basse) et l'incliner vers l'arrière autant que nécessaire.



AVERTISSEMENT : N'utilisez pas l'**Accès facile** (tel que décrit dans la section [Profils conducteurs on page 51](#)) pour faire reculer complètement le siège conducteur automatiquement lorsqu'un siège de sécurité pour enfants est installé sur le siège directement derrière le siège conducteur. En raison de la faible marge de manœuvre, le siège risquerait de heurter les jambes de l'enfant et de le blesser, ou pourrait déloger le siège.



Sièges de sécurité pour enfants

Siège central arrière

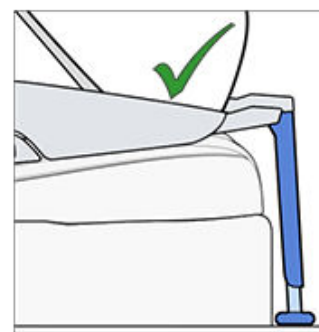
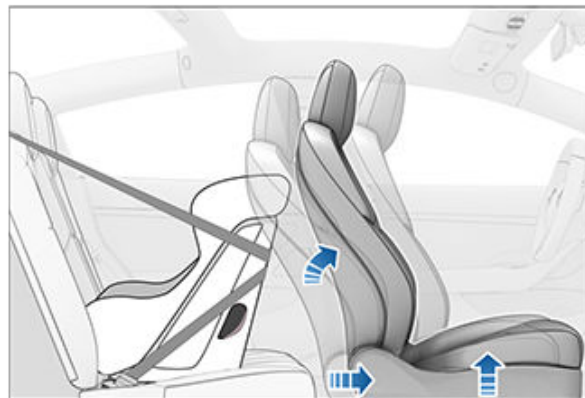
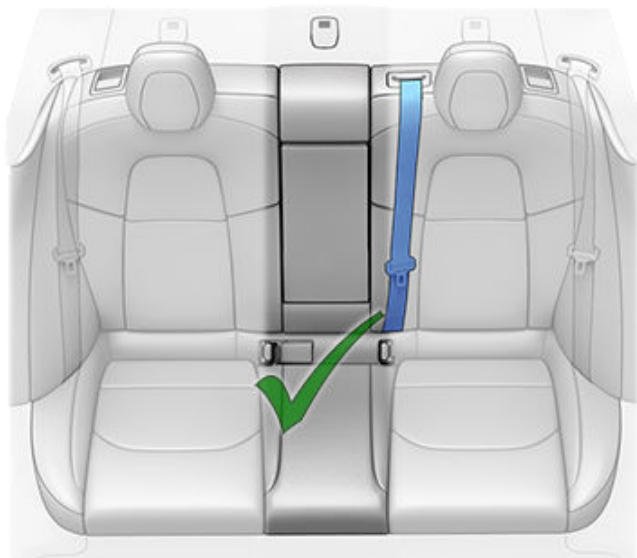

Vous pouvez installer les nourrissons dans le siège central arrière en utilisant un dispositif de retenue pour enfants reposant sur la ceinture orienté vers l'arrière. Vous pouvez installer les enfants dans le siège central arrière en utilisant un dispositif de retenue pour enfants reposant sur la ceinture orienté vers l'arrière ou vers l'avant.

REMARQUE : Le siège central arrière n'est pas équipé de barres d'ancrage inférieures permettant l'installation des dispositifs de retenue pour enfants ISOFIX/i-Size.

Vous pouvez également installer les enfants plus grands sur le siège central arrière en utilisant un rehausseur installé comme indiqué dans les instructions fournies par le fabricant du dispositif de retenue pour enfants.



Installation des dispositifs de retenue pour enfants reposant sur la ceinture

Suivez toujours attentivement les instructions détaillées fournies par le fabricant du dispositif de retenue pour enfants. Pour les dispositifs de retenue reposant sur la ceinture, veuillez suivre ces consignes générales :

- Assurez-vous que le dispositif de retenue est adapté au poids, à la taille et à l'âge de l'enfant.
- Évitez d'habiller l'enfant de vêtements encombrants.
- Ne placez pas d'objets entre l'enfant et le dispositif de retenue.
- Ajustez le harnais des dispositifs de retenue pour chaque enfant, à chaque trajet.

1. Placez le dispositif de retenue pour enfants sur un siège approprié et déroulez complètement la ceinture de sécurité. Attachez la ceinture de sécurité conformément aux instructions fournies par le fabricant du dispositif de retenue pour enfants.



2. Laissez la ceinture de sécurité s'enrouler, puis faites en sorte qu'il n'y ait pas de jeu avec la ceinture de sécurité tout en poussant fermement le dispositif de retenue pour enfants dans le siège du véhicule.
3. Attachez les sangles d'ancrage supérieures selon les instructions du fabricant du dispositif de retenue pour enfants (voir [Mise en place des sangles d'ancrage supérieures on page 42](#)).

Installation des dispositifs de retenue pour enfants ISOFIX/i-Size

Les sièges latéraux arrière de la Model 3 sont équipés de barres d'ancrage ISOFIX/i-Size. Ces barres d'ancrage se trouvent entre l'assise du siège et le dossier du siège. L'emplacement exact de chaque barre d'ancrage est signalé par un marquage (illustration ci-dessous) situé sur le dossier du siège, directement au-dessus des barres d'ancrage correspondantes.



Avant d'installer un dispositif de retenue pour enfants ISOFIX/i-Size, lisez attentivement les instructions fournies par le fabricant du dispositif, et assurez-vous de les suivre. Ces instructions décrivent comment faire glisser le dispositif de retenue pour enfants sur les barres d'ancrage du siège jusqu'à ce qu'il s'enclenche avec un déclic. Il se peut que vous deviez pousser fermement le dispositif de retenue contre le dossier du siège afin de l'insérer parfaitement.

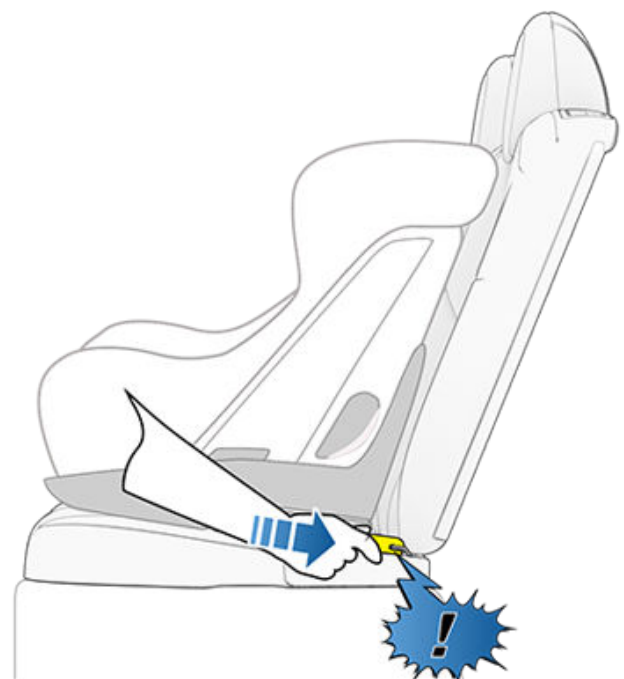

Avant d'installer l'enfant, assurez-vous que le dispositif de retenue est solidement fixé. Saisissez la partie avant du dispositif de retenue en le tenant d'une main de chaque côté et essayez de :

- Le faire tourner de gauche à droite.
- Le tirer vers vous.

Si vous parvenez à faire pivoter le dispositif de retenue pour enfants ou à le tirer vers vous, cela signifie que les loquets ne sont pas complètement engagés sur les barres d'ancrage du siège. Vous devez réinstaller le dispositif et réessayer. Il est essentiel que les deux loquets du dispositif de retenue pour enfants soient complètement engagés.

⚠ AVERTISSEMENT : N'utilisez pas les points d'ancrage ISOFIX/i-Size avec les dispositifs de retenue pour enfants ou rehausseurs équipés d'une ceinture de sécurité intégrale lorsque le poids combiné de l'enfant et du dispositif de retenue est supérieur à 33 kg.

Pied de sécurité

Tous les sièges passager Model 3 sont compatibles avec les dispositifs de retenue pour enfants équipés d'un pied de sécurité. Si le dispositif de retenue pour enfants est équipé d'un pied de sécurité, déployez ce dernier comme indiqué dans les instructions fournies par le fabricant du dispositif de retenue.

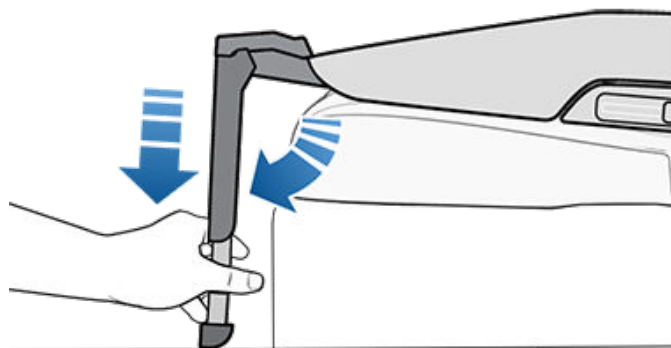

Mise en place des sangles d'ancrage supérieures

Sur les sièges arrière de la Model 3, vous pouvez utiliser des sangles d'ancrage supérieures. Lorsque les instructions fournies par le fabricant du dispositif de retenue pour enfants prévoient l'installation d'une sangle d'ancrage supérieure, fixez le crochet de la sangle au point d'ancrage situé derrière le siège en question.

REMARQUE : Serrez les sangles d'ancrage supérieures conformément aux instructions fournies par le fabricant du dispositif de retenue pour enfant.

Les points d'ancrage des sangles se trouvent sur le rebord derrière les sièges arrière.

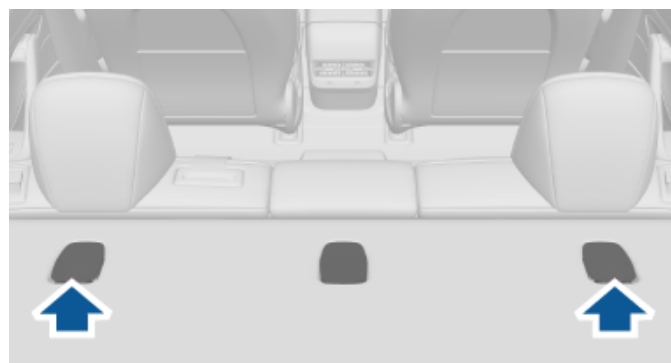

Pour accéder à un point d'ancrage, appuyez sur l'arrière de son cache.

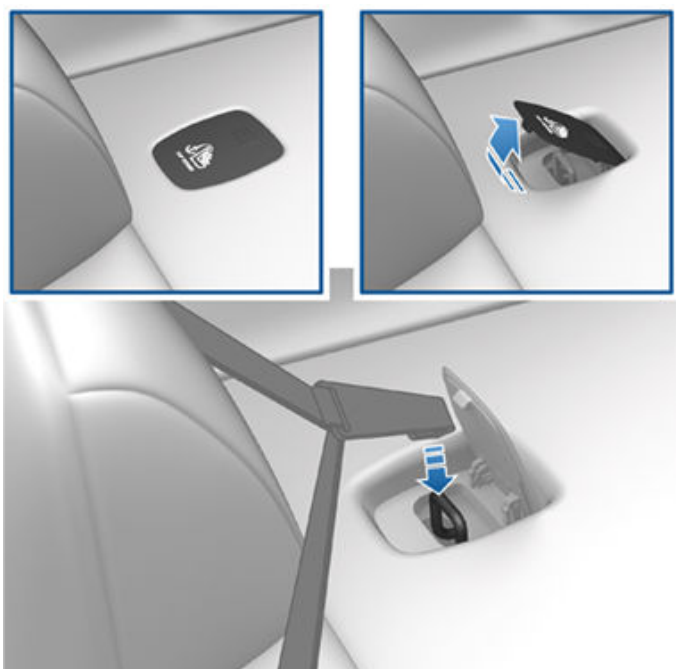

Positionnez les attaches à double sangle de sorte à les faire passer des deux côtés de l'appuie-tête.

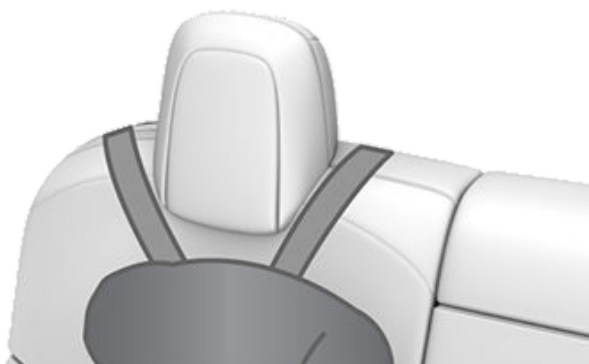

Pour les attaches à sangle unique au niveau des sièges latéraux, faites passer la sangle au-dessus du côté extérieur de l'appuie-tête, c'est-à-dire du même côté de l'appuie-tête que le mécanisme d'enroulement de la ceinture de sécurité.

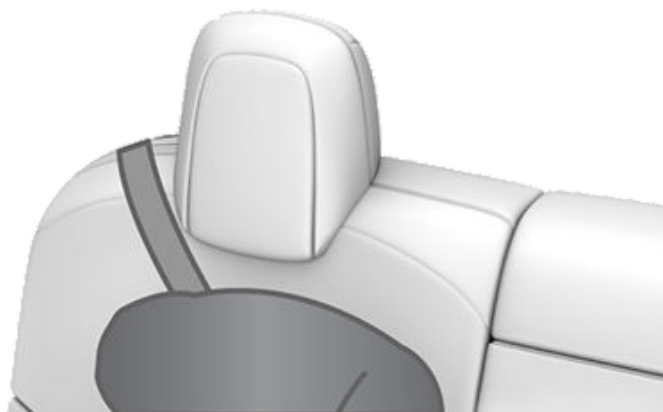



Sièges de sécurité pour enfants

Informations techniques

ECE 16-07 Annexe 17, Section 3, Tableau 1

	Numéro de position de siège (voir ci-dessous)				
	1 et 3 Airbag pass. DÉS.	1 et 3 Airbag pass. ACT.	4	5	6
Groupes de poids autorisés	0, 0+, I, II, III	n/a	0, 0+, I, II, III	0, 0+, I, II, III	0, 0+, I, II, III
Convient aux dispositifs à ceinture universelle ?	Oui (Remarque 1)	Non	Oui	Oui	Oui
Convient aux dispositifs i-Size ?	Non	Non	Oui	Non	Oui
Convient aux positions latérales (L1/L2) ?	Non	Non	Non	Non	Non
Taille maximale autorisée pour les systèmes ISOFIX orientés vers l'arrière (R1/R2X/R2/R3).	Non	Non	R3 (remarque 2)	Non	R3 (remarque 2)
Taille maximale autorisée pour les systèmes ISOFIX orientés vers l'avant (F1/F2X/F2/F3).	Non	Non	F3	Non	F3
Taille maximale de rehausseur autorisée (B2/B3).	B2	Non	B3	B3	B3
Convient aux dispositifs à pied de sécurité	Oui	Non	Oui	Oui	Oui

Remarque 1 : pour installer un dispositif de retenue reposant sur la ceinture (CRS) sur le siège avant, vous devez relever le siège en question jusqu'à la position mi-haute (environ 3 cm) et l'incliner vers l'arrière afin de laisser de l'espace entre le CRS et le tableau de bord.

Remarque 2 : pour installer les dispositifs de retenue pour enfants ISOFIX de grande taille (catégorie C), il vous faudra peut-être avancer le siège avant correspondant jusqu'en position intermédiaire (de 13 cm maximum par rapport à sa position la plus reculée), relever le siège (de 3 cm par rapport à sa position la plus basse) et l'incliner de 15 degrés vers l'arrière (ou 10 degrés vers l'arrière par rapport sa position la plus avancée).

Remarque 3 : les boucles des ceintures de sécurité pour adultes ne se trouvent pas sur les côtés, entre les barres d'ancrage ISOFIX, quel que soit le siège.

Résumé des numéros de position de siège

Position du siège	Emplacement dans le véhicule
1	Avant gauche (véhicules à conduite à droite uniquement)
2	Avant centre : non applicable à la Model 3







Position du siège	Emplacement dans le véhicule
3	Avant droit (véhicules à conduite à gauche uniquement)
4	Place arrière gauche
5	Place arrière centre
6	Place arrière droite



Sièges de sécurité pour enfants

Avertissements relatifs aux dispositifs de retenue pour enfants

-  **AVERTISSEMENT** : N'installez jamais un enfant dans un dispositif de retenue pour enfants ou un rehausseur sur le siège passager avant si l'airbag frontal passager est activé. Cela pourrait causer des blessures graves, voire mortelles.
-  **AVERTISSEMENT** : N'utilisez jamais de dispositif de retenue pour enfants orienté vers l'arrière sur un siège dont l'airbag frontal passager est activé. Cela pourrait causer des blessures graves, voire mortelles. Reportez-vous à l'étiquette de mise en garde située sur le pare-soleil.
-  **AVERTISSEMENT** : Certains dispositifs de retenue pour enfants sont conçus pour être fixés sur les sièges du véhicule à l'aide de ceintures sous-abdominales ou de la partie sous-abdominale d'une ceinture sous-abdominale/d'épaule. Les enfants pourraient être mis en danger lors d'un accident si leurs dispositifs de retenue ne sont pas fixés correctement dans le véhicule.
-  **AVERTISSEMENT** : Avant de vous servir d'un dispositif de retenue pour enfants orienté vers l'avant, attendez que votre enfant pèse plus de 9 kg et se tienne bien assis. Jusqu'à l'âge de deux ans, le cou et la colonne vertébrale d'un enfant ne sont pas suffisamment développés pour éviter toute blessure résultant d'une collision frontale.
-  **AVERTISSEMENT** : Ne tenez pas un nourrisson sur les genoux. Tous les enfants doivent toujours être retenus au moyen d'un dispositif de retenue pour enfants adapté.
-  **AVERTISSEMENT** : Pour vous assurer que les enfants sont bien en place, suivez toutes les instructions fournies dans ce document et celles fournies par le fabricant du dispositif de retenue pour enfants.
-  **AVERTISSEMENT** : Les enfants doivent voyager dans un dispositif de retenue pour enfants orienté vers l'arrière équipé d'un harnais à 5 points aussi longtemps que possible, jusqu'à ce qu'ils aient atteint la taille ou le poids maximum autorisés pour le dispositif orienté vers l'arrière.
-  **AVERTISSEMENT** : Lorsque vous installez des enfants de grande taille, assurez-vous que la tête de l'enfant est soutenue et que la ceinture de sécurité de l'enfant est correctement ajustée et serrée. La partie diagonale de la ceinture doit être loin du visage et du cou, et la partie sous-abdominale ne doit pas être placée sur le ventre.
-  **AVERTISSEMENT** : N'attachez jamais deux dispositifs de retenue pour enfants à un même point d'ancrage. En cas de collision, un point d'ancrage peut ne pas retenir à lui seul deux sièges en même temps.

-  **AVERTISSEMENT** : Les barres d'ancrage des dispositifs de retenue pour enfants sont conçues pour supporter uniquement les charges imposées par les dispositifs de retenue pour enfants correctement installés. Ils ne doivent en aucun cas être utilisés pour placer des ceintures de sécurité pour adultes, des harnais ou pour attacher d'autres objets ou pièces d'équipement au véhicule.
-  **AVERTISSEMENT** : Vérifiez toujours que les harnais et les sangles d'ancrage ne sont pas endommagés ou usés.
-  **AVERTISSEMENT** : Ne laissez jamais un enfant sans surveillance, même s'il est attaché dans un dispositif de retenue pour enfants.
-  **AVERTISSEMENT** : N'utilisez jamais un dispositif de retenue pour enfants qui a été impliqué dans une collision. Mettez au rebut et remplacez le siège comme décrit dans les instructions du fabricant du dispositif de retenue pour enfants.

Emplacement des airbags

Les airbags sont représentés dans l'illustration ci-dessous (emplacements indiqués à titre indicatif). Les informations concernant l'avertissement d'airbag sont imprimées sur les pare-soleil.

Model 3 est équipée d'un airbag et d'une ceinture sous-abdominale/d'épaule aux deux places avant. L'airbag est un système de retenue supplémentaire au niveau de ces places. Tous les occupants, y compris le conducteur, doivent toujours porter leur ceinture de sécurité, indépendamment du fait que leur siège soit ou non équipé d'un airbag. Le respect de cette consigne réduit le risque de blessures graves, voire mortelles, en cas d'accident.

REMARQUE : Pour les véhicules avec conduite à droite, les emplacements des airbags passager et conducteur sont inversés.

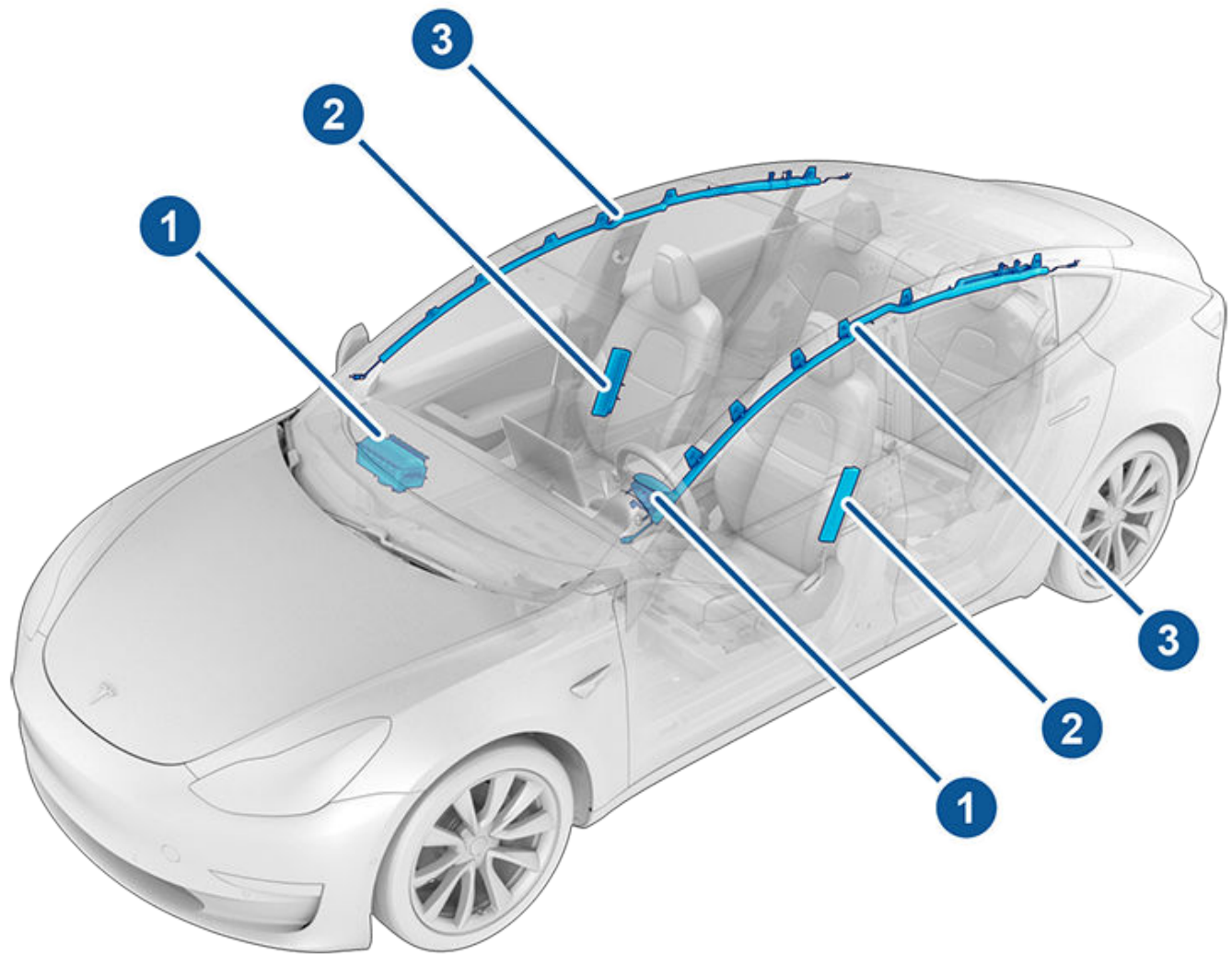

1. Airbags frontaux
2. Airbags latéraux montés sur les sièges
3. Rideaux gonflables

Mode de fonctionnement des airbags

Les coussins se gonflent lorsque les capteurs détectent un impact qui dépasse les seuils de déploiement. Ces seuils sont conçus pour prédire à temps la gravité d'une collision afin de permettre aux airbags de protéger les occupants du véhicule. Les airbags se gonflent instantanément, avec une force considérable et un bruit intense. De concert avec les ceintures de sécurité, l'airbag déployé limite le mouvement des occupants pour réduire le risque de blessure.

Les airbags frontaux ne sont pas habituellement conçus pour se déployer en cas de collision arrière, de retournement, de collisions latérales, de freinages brusques ou de conduite sur des bosses et des nids de poule. De même, il se peut que les airbags avant ne se déploient pas lors de certaines collisions frontales : collisions mineures, collisions avec chevauchement de l'autre véhicule ou collisions mineures contre des objets fins (tels que des poteaux). Le véhicule peut subir d'importants dommages superficiels sans que les airbags frontaux ne se déploient. Au contraire, des dommages structurels relativement faibles peuvent entraîner le déploiement de ceux-ci. Par conséquent, l'aspect extérieur du véhicule après une collision ne permet pas de déterminer si les airbags avant auraient dû se déployer ou non.

 **AVERTISSEMENT** : Avant d'apporter des modifications au véhicule pour une personne handicapée susceptibles d'altérer le système d'airbag, contactez Tesla.



Types d'airbags

Model 3 dispose des types d'airbag suivants :

- **Airbags frontaux** : Les airbags frontaux sont conçus pour réduire les blessures auxquelles s'exposent les enfants de grande taille ou les adultes assis à l'avant du véhicule. Respectez l'ensemble des instructions et avertissements liés à la présence d'un enfant sur le siège passager avant (selon votre région). Voir [Sièges de sécurité pour enfants on page 33](#).
- **Airbags latéraux montés sur les sièges** : Des airbags latéraux montés sur les sièges avant permettent de protéger la région pelvienne et la région thoracique. Les airbags latéraux montés sur les sièges du côté de l'impact et de l'autre côté du véhicule se déploient en cas de choc latéral violent ou de collision frontale grave décalée.
- **Rideaux gonflables** : Les rideaux gonflables permettent de protéger la tête. Les rideaux gonflables (airbags rideaux) du côté de l'impact et de l'autre côté du véhicule ne se déploient généralement qu'en cas de choc latéral violent ou de retournement du véhicule.

État de l'airbag frontal passager

Le témoin d'état de l'airbag frontal passager est affiché dans le coin supérieur de l'écran tactile :

	Avant de prendre la route avec un siège enfant installé sur le siège passager avant (selon la législation de votre région), vérifiez toujours que l'airbag frontal passager est désactivé. Lorsque l'airbag frontal passager est désactivé, celui-ci ne se gonfle pas en cas de collision. Ce voyant s'affiche également lorsque le siège est inoccupé.
	Afin de protéger un adulte occupant le siège passager avant, vérifiez que l'airbag frontal passager est activé. Lorsque l'airbag frontal passager est activé, celui-ci peut se gonfler en cas de collision.

⚠ AVERTISSEMENT : Si la réglementation de votre région autorise les enfants à s'asseoir sur le siège passager avant, il incombe au conducteur de vérifier que l'airbag frontal passager est désactivé. N'installez jamais un enfant sur le siège passager avant en face d'un airbag activé, même en cas d'utilisation d'un siège de sécurité pour enfant ou d'un rehausseur. Cela risque d'entraîner des BLESSURES GRAVES, VOIRE MORTELLES pour l'enfant.

Contrôle de l'airbag frontal passager

Si un enfant est assis sur le siège passager avant (même s'il est assis dans un siège de sécurité pour enfants ou un rehausseur), **assurez-vous que l'airbag frontal passager est mis hors fonction** afin d'éviter des blessures à l'enfant en cas de collision. Appuyez sur **Contrôles > Sécurité > Airbag frontal passager** et, avant la conduite, vérifiez que l'état de l'airbag passager en haut de l'écran tactile indique que l'airbag est désactivé (voir [État de l'airbag frontal passager on page 49](#)).

REMARQUE : Model 3 est équipée d'un écran tactile capacitif et peut ne pas réagir à la pression de votre doigt si vous portez des gants standard. Si l'écran tactile ne répond pas, retirez vos gants ou portez des gants avec bouts de doigts conductifs, à utiliser avec des écrans tactiles capacitifs.

⚠ AVERTISSEMENT : Si la réglementation de votre région autorise les enfants à s'asseoir sur le siège passager avant, n'installez jamais un enfant dans un siège de sécurité pour enfants ou un rehausseur sur le siège passager avant si l'airbag est activé. Cela pourrait causer des blessures graves, voire mortelles.

⚠ AVERTISSEMENT : Si l'airbag frontal passager ne fonctionne pas (l'airbag est activé alors que vous l'avez désactivé ou vice versa, par exemple), ne laissez personne occuper le siège passager avant. Contactez Tesla immédiatement.

Effets du gonflage

AVERTISSEMENT : En se déployant, les airbags libèrent une poudre fine. Cette poudre pouvant irriter la peau, il faut rincer les yeux abondamment, ainsi que toutes les coupures ou écorchures.

Après le gonflage, les airbags se dégonflent afin de produire un effet d'amortissement graduel pour les occupants et de ne pas obstruer la vue vers l'avant du conducteur.

Après une collision ou si les airbags se sont déployés, votre véhicule nécessite un entretien avant sa mise sous tension. De plus, faites inspecter et, si nécessaire, remplacer les airbags, les prétendeurs de ceinture de sécurité et tous les composants associés. Contactez immédiatement le service d'entretien Tesla.

En cas de collision, outre le gonflage des airbags :

- La fonction eCall contacte automatiquement les services d'intervention d'urgence, à condition que le signal cellulaire soit suffisant et que ces services soient disponibles là où vous vous trouvez (voir [eCall on page 210](#)).
- Les portes se déverrouillent.
- Les feux de détresse s'allument.
- L'éclairage intérieur s'allume.
- La haute tension est coupée.

REMARQUE : Dans certaines collisions, même si les airbags ne se sont pas déployés, la batterie haute tension de votre véhicule peut être désactivée et ce qui vous empêchera de démarrer et de conduire. Contactez immédiatement le service d'entretien Tesla.

Voyant d'avertissement d'airbag



Le voyant d'avertissement d'airbag situé sur l'écran tactile vous avertit en cas de dysfonctionnement du système d'airbags. La seule fois où ce voyant s'affiche brièvement est au premier démarrage de la Model 3, puis il s'éteint au bout de quelques secondes. S'il reste allumé, contactez Tesla immédiatement et ne conduisez pas le véhicule.

Alertes relatives aux airbags

AVERTISSEMENT : Tous les occupants, y compris le conducteur, doivent toujours porter leur ceinture de sécurité, indépendamment du fait que leur siège soit ou non équipé d'un airbag. Le respect de cette consigne réduit le risque de blessures graves, voire mortelles, en cas d'accident.

AVERTISSEMENT : Les occupants des sièges avant ne doivent pas poser leurs bras au-dessus du module airbag, car le déploiement de l'airbag peut causer des fractures ou d'autres blessures.

AVERTISSEMENT : N'utilisez pas de housses de sièges sur votre Model 3. Elles pourraient empêcher le déploiement des airbags latéraux des sièges en cas de collision. Elles peuvent aussi réduire la précision du système de détection de la position de l'occupant s'il est installé.

AVERTISSEMENT : Les airbags se déploient très rapidement et avec une force considérable, ce qui peut provoquer des blessures. Pour limiter les risques de blessures, assurez-vous que les occupants portent leurs ceintures de sécurité et sont assis correctement, les sièges étant les plus reculés possible.

AVERTISSEMENT : Les enfants ne doivent pas s'asseoir sur le siège passager avant, à moins que la réglementation de votre région ne l'autorise. Respectez toutes les réglementations applicables dans votre région pour asseoir un enfant en fonction de son poids, de sa taille et de son âge. La place la plus sûre pour les nourrissons et les jeunes enfants reste la banquette arrière. Asseoir un nourrisson ou un enfant dans un dispositif de retenue pour enfants orienté vers l'arrière sur un siège en face d'un airbag fonctionnel peut causer des blessures graves voire mortelles.

AVERTISSEMENT : N'utilisez pas un siège de sécurité pour enfants orienté vers l'arrière sur un siège en face d'un airbag fonctionnel. Une telle situation peut causer des blessures graves, voire mortelles, en cas de déploiement de l'airbag.

AVERTISSEMENT : Pour assurer le bon déploiement des airbags latéraux, maintenez un espace dégagé entre le torse de l'occupant et le côté de la Model 3.

AVERTISSEMENT : Les passagers ne doivent pas pencher leur tête contre les portes. Un tel comportement risque de provoquer des blessures en cas de déploiement d'un rideau gonflable.

AVERTISSEMENT : Ne laissez pas les passagers gêner le fonctionnement d'un airbag en mettant leurs pieds, leurs genoux ou toute autre partie de leur corps au-dessus ou à proximité d'un airbag.

AVERTISSEMENT : Évitez de fixer ou de placer des objets au-dessus ou à proximité des airbags frontaux, du côté des sièges avant, de la garniture de toit du côté du véhicule, ou à proximité du couvercle de tout autre airbag, car ils sont susceptibles de gêner le déploiement d'un airbag. Les objets risquent de provoquer des blessures graves en cas de collision entraînant le déploiement de l'airbag.

AVERTISSEMENT : Après le gonflage, certains composants de l'airbag sont chauds. Ne les touchez pas avant qu'ils ne refroidissent.



Création d'un profil conducteur

Lorsque vous réglez le siège conducteur, le volant ou le rétroviseur côté conducteur pour la première fois, l'écran tactile vous invite à créer un profil conducteur afin d'enregistrer ces réglages. Votre profil enregistre également certaines des préférences que vous aurez choisies à partir de la fenêtre **Contrôles** de l'écran tactile.

	<p>Pour ajouter un nouveau profil conducteur, touchez l'icône du profil conducteur en haut de l'écran tactile. Ensuite, touchez Ajouter un nouveau conducteur, saisissez le nom du conducteur et touchez Créer un profil. Suivez les instructions à l'écran pour enregistrer la position d'assise selon le profil conducteur. Vous pouvez également cocher la case Utiliser l'Accès facile si vous souhaitez enregistrer les paramètres de (ou utiliser les paramètres existants de) l'Accès facile (décrits ci-dessous) pour lesquels le siège conducteur et le volant sont automatiquement réglés pour faciliter l'accès et la sortie de votre Model 3.</p>
---	--

Si vous modifiez la position du volant, du siège conducteur ou du rétroviseur du côté conducteur après avoir enregistré ou sélectionné un profil conducteur, l'écran tactile vous invite à enregistrer la nouvelle position ou à restaurer la position enregistrée précédemment (les autres paramètres sont automatiquement enregistrés). Pour modifier un paramètre sans avoir à l'enregistrer ou à le restaurer, vous n'avez qu'à ignorer la demande.

Pour ajuster la Model 3 en fonction d'un profil conducteur, touchez l'icône du profil conducteur et choisissez le nom du conducteur. Les réglages enregistrés sont automatiquement appliqués.

REMARQUE : Le mode voiturier est un profil conducteur pour lequel la vitesse est limitée et l'accès à certaines fonctionnalités de la Model 3 est restreint (voir [Mode voiturier on page 52](#)).

REMARQUE : Pour arrêter les réglages automatiques en cours basés sur un profil conducteur, appuyez sur Arrêter dans le menu déroulant Profil conducteur. Les réglages automatiques s'arrêtent également si vous réglez manuellement un siège, un rétroviseur ou le volant.

Accès facile

Vous pouvez définir un paramètre d'accès facile qui déplace le volant et le siège conducteur pour faciliter l'accès et la sortie de votre Model 3. Tout conducteur peut utiliser le paramètre d'accès facile en l'associant à son profil conducteur. Lorsque le paramètre d'accès facile est associé à un profil conducteur, le volant et le siège conducteur s'ajustent automatiquement lorsque le mode stationnement est engagé et que la ceinture de sécurité du siège conducteur est détachée, ce qui permet de sortir facilement du véhicule. En revenant au véhicule et en appuyant sur la pédale de frein, les paramètres utilisés par le dernier profil conducteur utilisé (ou ceux définis en fonction de la clé si celle-ci est associée à un profil conducteur) sont rétablis automatiquement.

Pour utiliser l'**Accès facile** avec un profil conducteur, assurez-vous que la case **Utiliser l'Accès facile** est cochée.

⚠ AVERTISSEMENT : N'utilisez jamais l'Accès facile pour faire reculer complètement le siège conducteur lorsqu'un siège de sécurité pour enfants est installé sur le siège directement derrière le siège conducteur. En raison de la faible marge de manœuvre, le siège risquerait de heurter les jambes de l'enfant et de le blesser, ou pourrait déloger le siège.

Restauration d'un profil conducteur

	<p>Pour ajuster votre Model 3 selon un profil conducteur, touchez l'icône du profil conducteur figurant sur la barre d'état de l'écran tactile. Ensuite sélectionnez le conducteur pour ajuster votre Model 3 en fonction des paramètres qui ont été enregistrés pour le profil conducteur choisi.</p>
---	--

Réglages enregistrés

Un sous-ensemble de réglages que vous sélectionnez depuis la fenêtre Contrôles pour personnaliser votre Model 3 s'enregistrent également dans votre profil conducteur. Les paramètres qui sont associés aux profils conducteurs peut varier en fonction de la version du logiciel actuellement installée sur votre Model 3.

Association d'un profil conducteur à une clé

Vous pouvez associer un profil conducteur à une ou plusieurs clés pour permettre à votre Model 3 de sélectionner automatiquement le bon profil conducteur lorsque la clé associée est détectée, que vous approchez le véhicule et ouvrez la porte conducteur. Pour associer un profil conducteur à une clé, assurez-vous d'abord



Profils conducteurs

d'utiliser le bon profil conducteur. Naviguez vers **Contrôles > Verrouillages** et touchez l'icône **+**. Vous pouvez ajouter un téléphone authentifié, une carte-clé ou une télécommande : suivez les instructions qui s'affichent à l'écran. Une fois le jumelage effectué, touchez l'icône du conducteur pour associer la clé au profil conducteur souhaité. Le nom du profil conducteur s'affiche sous la clé pour indiquer l'association.

REMARQUE : Model 3 peut prendre en charge jusqu'à 19 clés associées, ce qui inclut les téléphones authentifiés, les cartes-clés et jusqu'à quatre télécommandes. Toutefois, votre Model 3 ne prend en charge que 10 profils conducteurs. Vous pouvez associer plusieurs clés à un profil conducteur, mais vous ne pouvez pas associer plusieurs profils conducteurs à une même clé.

Mode voiturier

Lorsque la Model 3 est en mode voiturier, les restrictions suivantes s'appliquent :

- La vitesse est limitée à 113 km/h.
- L'accélération et la puissance maximales sont limitées.
- Le coffre avant et la boîte à gants sont bloqués.
- Les destinations Domicile et Lieu de travail ne sont pas disponibles dans le système de navigation.
- Les commandes vocales sont désactivées.
- Les fonctionnalités d'assistance d'Autopilot sont désactivées.
- Le paramètre Autoriser l'accès mobile est désactivé.
- HomeLink (le cas échéant, selon le marché de votre région) n'est pas accessible.
- Les profils conducteurs ne sont pas accessibles.
- L'écran tactile n'affiche pas la liste des clés permettant l'accès à votre Model 3 (voir [Gestion des clés on page 11](#)).
- Les fonctions Wi-Fi et Bluetooth sont désactivées. Lorsque la Model 3 est en mode voiturier, vous ne pouvez pas appairer de nouveaux appareils Bluetooth ni visualiser ou supprimer les appareils déjà appariés.

REMARQUE : Si un appareil apparié par Bluetooth ou un réseau Wi-Fi connu se trouve dans le rayon d'action (environ 9 mètres) du Model 3 en mode voiturier, votre Model 3 s'y connectera.

Activation du mode voiturier

Lorsque votre Model 3 est en mode P (stationnement), touchez l'icône du profil conducteur située en haut de l'écran tactile, puis touchez **Mode voiturier**.

À la première utilisation du mode voiturier, il vous est demandé de créer un code PIN à 4 chiffres, lequel sera utilisé pour la désactivation de ce mode.

Lorsque le mode voiturier est activé, l'écran tactile affiche **Voiturier** au-dessus de la vitesse de conduite et le profil de voiturier est affiché sur l'écran tactile.

Vous pouvez également activer et désactiver le mode voiturier à l'aide de l'application mobile (à condition que la Model 3 soit en mode P). Si vous utilisez l'application mobile, vous n'avez pas besoin de saisir le code PIN puisque les identifiants associés à votre compte Tesla sont déjà requis pour vous connecter à l'application.

REMARQUE : Si le paramètre **Code PIN pour la conduite** est activé (voir [Code PIN pour la conduite on page 157](#)), vous devez saisir le code PIN pour la conduite avant de pouvoir définir ou saisir un code PIN de voiturier. Une fois en mode voiturier, il est possible de conduire votre Model 3 sans que le voiturier n'ait à saisir le code PIN de conduite.

REMARQUE : Le paramètre **Code PIN pour la conduite** n'est pas disponible lorsque le mode voiturier est actif.

En cas d'oubli du code PIN de voiturier, vous pouvez le réinitialiser depuis l'intérieur de votre Model 3, en saisissant les identifiants associés à votre compte Tesla (ce qui désactive également le mode voiturier). Le code PIN peut également être réinitialisé à l'aide de l'application mobile.



AVERTISSEMENT : N'utilisez pas le mode voiturier lorsque vous tractez une remorque. Les limites de couple du mode voiturier peuvent rendre difficile le remorquage d'une remorque en côte pour votre Model 3.

Désactivation du mode voiturier

Lorsque la Model 3 est en mode P (stationnement), touchez l'icône **Mode voiturier** située dans la barre d'état de l'écran tactile, puis saisissez votre code PIN à 4 chiffres.

Lorsque vous désactivez le mode voiturier, tous les paramètres associés au dernier profil conducteur sélectionné et aux derniers paramètres de climatisation utilisés sont restaurés, et toutes les fonctions sont rendues disponibles.

REMARQUE : La désactivation du mode voiturier à partir de l'application mobile ne nécessite pas la saisie du code PIN.



Boutons de défilement

Il y a un bouton de défilement de chaque côté du volant. Utilisez votre pouce pour pousser ce bouton vers la droite ou vers la gauche. Vous pouvez également appuyer sur le bouton ou le faire tourner vers le haut ou le bas.

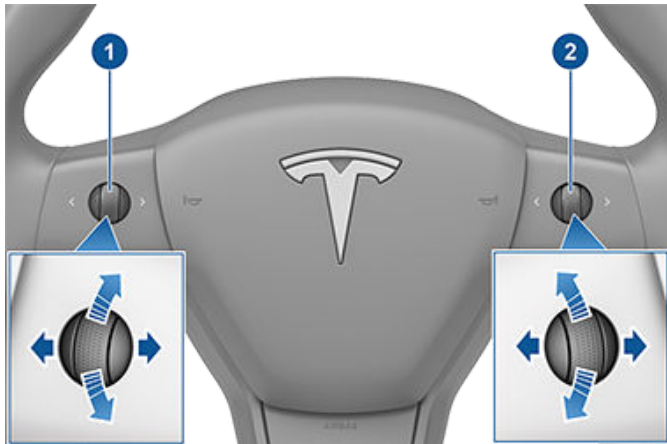

1. Utilisez le bouton de défilement gauche pour :

- Contrôler le volume. Appuyez sur le bouton de défilement pour couper/rétablir le son, actionnez la molette vers le haut pour augmenter le volume, ou vers le bas pour le diminuer.

REMARQUE : Le bouton de défilement règle le volume des contenus multimédia, des instructions de navigation ou des appels téléphoniques, en fonction de ce que vous utilisez. Lorsque vous réglez le volume, l'écran tactile affiche le niveau de volume et indique si vous ajustez le volume pour les contenus multimédia, la navigation ou les appels téléphoniques.

- Appuyez sur le bouton de défilement vers la droite pour passer à la chanson/à la station/au favori suivant(e) (en fonction de ce qui est en cours d'écoute). Appuyez sur le bouton de défilement vers la gauche pour aller à la sélection précédente.
- Régler la position des rétroviseurs extérieurs (voir [Réglage des rétroviseurs extérieurs on page 55](#)).
- Régler la position du volant (voir [Réglage de la position du volant on page 53](#)).
- Régler l'angle des phares (voir [Réglages des phares on page 63](#)).

2. Utilisez le bouton de défilement de droite pour :

- Prononcez une commande vocale. Appuyez sur le bouton pour lancer une commande vocale (voir [Utilisation des commandes vocales on page 156](#)).

- Régler la vitesse définie et la distance à maintenir entre votre véhicule et le véhicule qui précède (voir [Régulateur de vitesse dynamique on page 103](#)).

REMARQUE : Les flèches associées aux boutons de défilement sont rétroéclairées en cas de faible éclairage ambiant. Pour activer ou désactiver le rétroéclairage, touchez **Contrôles > Feux > Éclairage du volant**.

Pour redémarrer l'écran tactile, appuyez longuement sur les deux boutons de défilement jusqu'à ce que l'écran tactile devienne noir. Voir [Redémarrage de l'écran tactile on page 57](#).

Réglage de la position du volant

Pour régler le volant, touchez **Contrôles > Contrôles rapides > Réglages > Volant**. Utilisez le bouton de défilement de gauche sur le volant pour positionner le volant selon vos souhaits :

- Pour régler la hauteur et l'angle d'inclinaison du volant, faites tourner le bouton de défilement de gauche vers le haut ou vers le bas.
- Pour rapprocher le volant de vous ou l'éloigner de vous, appuyez sur le bouton de défilement de gauche vers la gauche ou la droite.

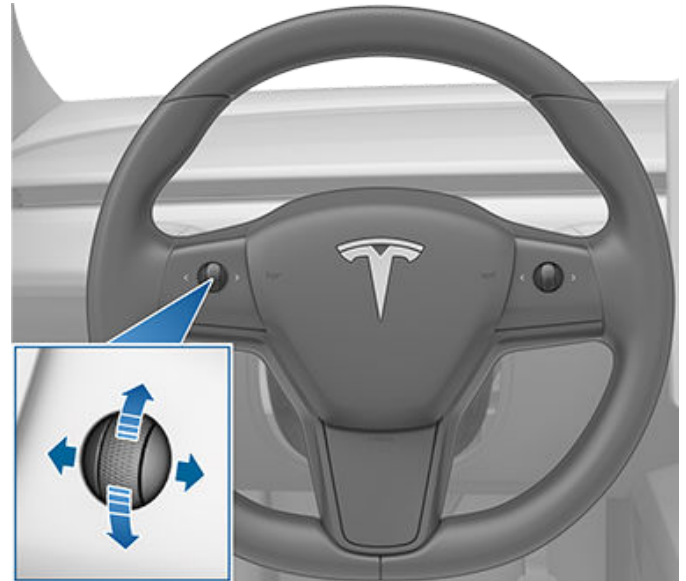

⚠ AVERTISSEMENT : N'effectuez pas les réglages du volant tout en conduisant.

Réglage de l'effort de direction

Vous pouvez régler le ressenti et la sensibilité du système de direction selon vos préférences personnelles :

1. Sur l'écran tactile, touchez **Contrôles > Conduite > Direction assistée**.



Volant de direction

2. Choisissez une option de direction :

- **Confort** - réduit l'effort nécessaire pour tourner les roues. En ville, la Model 3 se conduit et se gare plus facilement.
- **Standard** - selon Tesla, ce réglage offre la meilleure tenue de route et une réactivité optimale dans toutes les conditions.
- **Sport** - augmente l'effort nécessaire pour tourner les roues. À des vitesses élevées, la Model 3 fournit une meilleure réponse.

Le seul moyen de savoir réellement quelle option vous convient le mieux est de les tester.

Klaxon

Pour faire retentir le klaxon, appuyez sur la partie centrale du volant de direction.

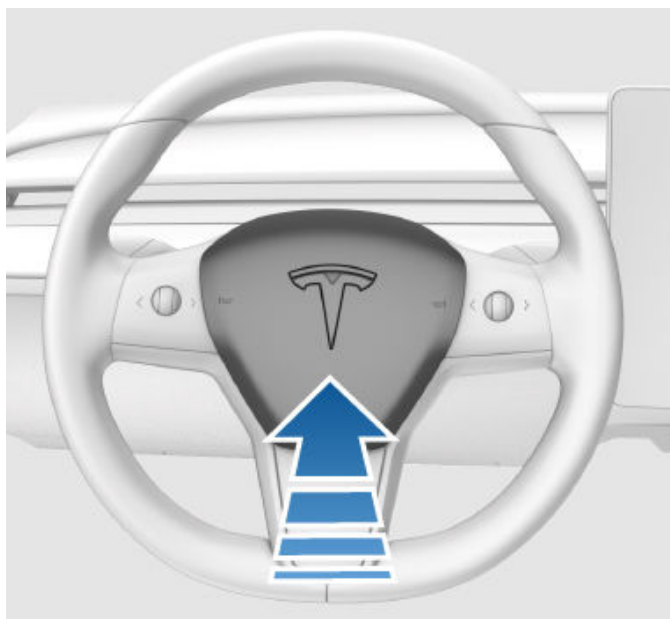



Réglage des rétroviseurs extérieurs

Réglez les rétroviseurs extérieurs en touchant **Contrôles > Contrôles rapides > Rétroviseurs**. Sélectionnez le rétroviseur que vous souhaitez régler en appuyant sur **Gauche** ou **Droite** sur l'écran tactile. Utilisez le bouton de défilement de gauche sur le volant pour régler le rétroviseur selon vos souhaits :

REMARQUE : Vous pouvez aussi appuyer sur le bouton de défilement de gauche pour changer le rétroviseur à régler.

- Pour déplacer le rétroviseur vers le haut ou vers le bas, tournez le bouton de défilement de gauche vers le haut ou vers le bas.
- Pour déplacer le rétroviseur vers l'intérieur ou l'extérieur, appuyez sur le bouton de défilement de gauche vers la gauche ou vers la droite.

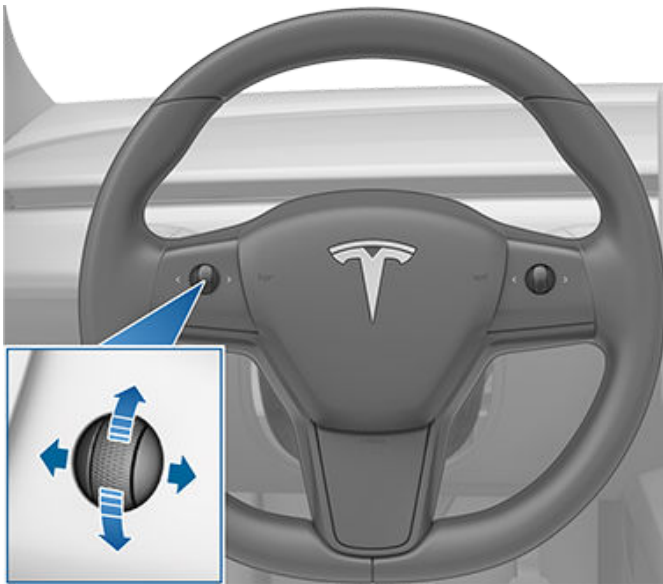

Voitures fabriquées aux États-Unis : En marche avant ou au point mort, les rétroviseurs extérieurs s'assombrissent automatiquement en conditions de faible luminosité (par exemple, en cas de conduite de nuit). Selon votre marché ou la date de fabrication de votre véhicule, cette fonctionnalité peut ne pas être disponible.

Les deux rétroviseurs extérieurs sont équipés de chauffages qui s'activent et se désactivent avec le dégivrage arrière.

Vous pouvez rabattre les rétroviseurs lors du stationnement dans des espaces étroits en touchant **Contrôles > Contrôles rapides > Rabattre**. Les rétroviseurs restent rabattus jusqu'à ce que votre vitesse atteigne 50 km/h, ou jusqu'à ce que vous touchiez à nouveau **Rabattre** pour déployer les rétroviseurs.

REMARQUE : Voir [Meilleures pratiques en cas de froid extrême on page 96](#) pour obtenir davantage d'informations pour vous assurer du bon fonctionnement de vos rétroviseurs par temps froid.

REMARQUE : Il est impossible de rabattre les rétroviseurs à plus de 50 km/h.

Rabattement automatique des rétroviseurs par géolocalisation

Model 3 peut rabattre et déployer ses rétroviseurs automatiquement par géolocalisation, ce qui vous évite de devoir rabattre ou déployer manuellement les rétroviseurs à chaque fois que vous vous trouvez dans un endroit fréquenté (comme des garages étroits, des places de stationnement exigües, etc.).

Pour configurer cette fonction, votre Model 3 doit rouler à faible vitesse (moins de 5 km/h) ou être immobile à l'endroit que votre véhicule doit mémoriser. Sélectionnez **Contrôles > Contrôles rapides > Rétroviseurs > Toujours rabattre les rétroviseurs sur ce lieu**. La prochaine fois que vous approcherez de l'endroit enregistré, vos rétroviseurs se rabattront et se déploieront lorsque le véhicule arrivera à 7,5 mètres de l'endroit spécifié.

Vous pouvez également intégrer le rabattement automatique des rétroviseurs aux fonctionnalités HomeLink (voir [Émetteur-récepteur universel HomeLink on page 161](#)). Pour ce faire, sélectionnez **HomeLink > Rabattement automatique des rétroviseurs à proximité**.



ATTENTION : Les rétroviseurs peuvent ne pas se rabattre ou se déployer automatiquement si vous retournez à un endroit enregistré en roulant à plus de 5 km/h.

Paramètres des rétroviseurs

Les deux rétroviseurs extérieurs peuvent s'incliner automatiquement vers le bas quand votre Model 3 passe en marche arrière. Lorsque vous repassez la marche avant, les rétroviseurs reviennent en position normale (vers le haut).

Pour activer ou désactiver cette fonction, touchez **Contrôles > Contrôles rapides > Rétroviseurs > Paramètres des rétroviseurs**.

Rabattement auto

Les deux rétroviseurs extérieurs peuvent se rabattre automatiquement vers l'intérieur à chaque fois que vous quittez et verrouillez votre Model 3. Lorsque vous déverrouillez la Model 3, les rétroviseurs extérieurs se déploient automatiquement.

Pour activer ou désactiver cette fonction, touchez **Contrôles > Contrôles rapides > Rétroviseurs > Rabattement auto**.



Rétroviseur intérieur

Le rétroviseur intérieur se règle manuellement. En marche avant ou au point mort, le rétroviseur intérieur s'assombrit automatiquement en conditions d'éclairage faible (par exemple, en cas de conduite de nuit ou dans un tunnel).

Miroirs de courtoisie

Pour exposer et éclairer le miroir de courtoisie, dépliez le pare-soleil vers le bas, puis utilisez l'ergot pour abaisser le cache du miroir. Lorsque vous refermez le cache du miroir, l'éclairage s'éteint.

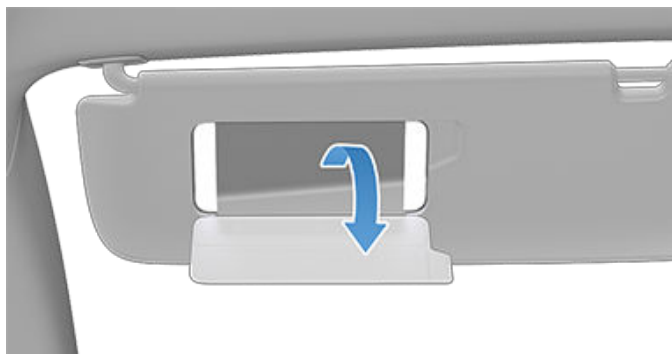



Démarrage

Lorsque vous ouvrez une portière, votre Model 3 met sous tension l'écran tactile, et vous pouvez utiliser toutes les commandes.

Pour passer en marche avant Model 3 :

1. **APPUYEZ SUR LA PÉDALE DE FREIN** - la Model 3 se met sous tension et est prête à rouler.
2. **SÉLECTIONNEZ UN RAPPORT** - déplacez le levier de vitesse tout en bas en mode D (marche avant) et tout en haut en mode R (marche arrière). Voir [Passer les vitesses on page 59](#).

REMARQUE : si la fonction Code PIN pour la conduite est activée (voir [Code PIN pour la conduite on page 157](#)), vous devez également entrer un code PIN valide sur l'écran tactile avant de pouvoir conduire votre Model 3.

Tout ce que vous devez savoir pendant la conduite de votre Model 3 s'affiche sur l'écran tactile.

Conduite désactivée - Authentification requise

Si votre Model 3 ne détecte pas la clé lorsque vous enfoncez la pédale de frein (un téléphone authentifié n'est pas détecté ou 30 secondes se sont écoulées depuis l'utilisation de la carte clé), l'écran tactile affiche un message vous indiquant que la conduite requiert une authentification.

Si vous voyez ce message, placez la carte clé derrière les porte-gobelets, sur la partie supérieure de la console centrale, là où l'émetteur RFID peut la lire. La fenêtre d'authentification de 30 secondes se relance et vous pouvez démarrer votre Model 3 en appuyant sur la pédale de frein.



Un certain nombre de facteurs peuvent avoir une incidence sur le fait que votre Model 3 puisse détecter ou non un téléphone authentifié (par exemple, la batterie du téléphone est faible ou vide et le téléphone n'est plus en mesure de communiquer via Bluetooth).

Conservez toujours votre téléphone authentifié et la carte-clé sur vous. Après avoir conduit, votre téléphone authentifié ou la carte-clé est nécessaire pour redémarrer la Model 3 une fois le contact coupé. Lorsque vous sortez de la Model 3, vous devez emporter votre téléphone authentifié ou la carte-clé avec vous pour verrouiller votre Model 3, manuellement ou automatiquement.

Mise hors tension

Au moment d'arrêter la voiture, passez en mode P (stationnement) en appuyant sur le bouton qui se trouve à l'extrémité du levier sélecteur. Le frein de stationnement s'enclenche automatiquement et tous les systèmes continuent de fonctionner. Lorsque vous sortez de votre Model 3 avec votre téléphone authentifié et votre carte clé, elle se met automatiquement hors tension, éteignant du même coup l'écran tactile.

Model 3 se met également hors tension automatiquement après un intervalle de 15 minutes en mode P (stationnement), même si vous restez assis dans le siège conducteur.

Même si cela n'est normalement pas nécessaire, il est possible de couper l'alimentation de la Model 3 tout en étant assis sur le siège conducteur, dans la mesure où le véhicule est à l'arrêt. Touchez **Contrôles > Sécurité > Couper l'alimentation**. Model 3 se remet automatiquement sous tension si vous enfoncez la pédale de frein ou si vous touchez l'écran tactile.

REMARQUE : Model 3 passe automatiquement en mode P (Stationnement) lorsque le système détecte que vous sortez du véhicule, même lorsque vous passez en position N (point mort) avant de quitter le véhicule. Pour laisser votre Model 3 en position N (point mort), vous devez activer le mode Transport (voir [Instructions pour les dépanneurs on page 211](#)).

Redémarrage de l'écran tactile

Si l'écran tactile ne répond pas ou s'il se comporte de manière inhabituelle, vous pouvez le redémarrer pour essayer de résoudre le problème.

⚠ AVERTISSEMENT : Redémarrez l'écran tactile uniquement lorsque le véhicule est à l'arrêt et en mode P (stationnement). L'affichage de l'état du véhicule, les avertissements de sécurité, la caméra de recul etc. ne seront pas disponibles lors du redémarrage.

1. Passez en mode P (stationnement).



Démarrage et mise hors tension

2. Maintenez enfoncés les deux boutons de défilement sur le volant jusqu'à ce que l'écran tactile devienne noir.

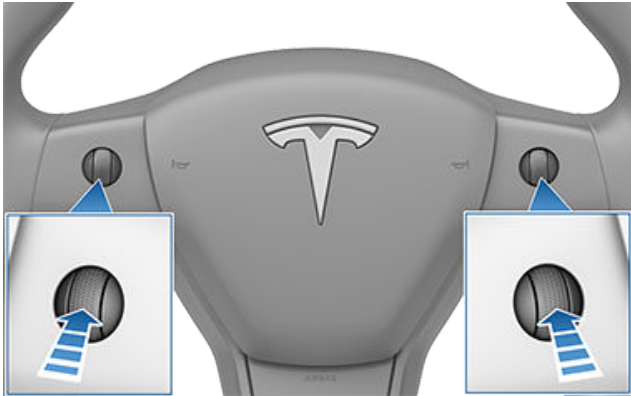

3. Au bout de quelques secondes, le logo Tesla apparaît. Attendez environ 30 secondes que l'écran tactile redémarre. Si l'écran tactile ne répond toujours pas ou si son comportement reste inhabituel au bout de quelques minutes, essayez de mettre le véhicule hors tension, puis de nouveau sous tension. Voir [Mise hors tension, puis sous tension du véhicule](#) on page 58.

REMARQUE : Le redémarrage de l'écran tactile à l'aide des boutons de défilement n'a pas d'incidence sur le démarrage/l'arrêt de votre Model 3.

Mise hors tension, puis sous tension du véhicule

Si votre véhicule présente un comportement inhabituel ou si une alerte quelconque s'affiche, vous pouvez essayer de mettre le véhicule hors tension, puis de nouveau sous tension, pour essayer de résoudre le problème.

1. Passez en mode P (stationnement).
2. Sur l'écran tactile, touchez **Contrôles** > **Sécurité** > **Couper l'alimentation**.
3. Attendez au moins deux minutes sans interagir avec le véhicule. N'ouvrez pas les portes, ne touchez pas à la pédale de frein, ne touchez pas l'écran tactile, etc.
4. Au bout de deux minutes, appuyez sur la pédale de frein ou ouvrez la porte pour réveiller le véhicule.



Passer les vitesses

Lorsque la Model 3 est en mode P (stationnement), vous devez enfoncer la pédale de frein pour passer une autre vitesse.

Déplacez le levier vers le haut ou le bas pour changer de vitesse.



Si vous essayez de passer une vitesse inadaptée à la vitesse de conduite actuelle, un signal sonore retentit et la vitesse n'est pas changée.

Marche arrière

Poussez le levier tout en haut et relâchez-le. Vous pouvez passer en marche arrière uniquement si la Model 3 est arrêtée ou que sa vitesse est inférieure à 8 km/h. Si elle se déplace à moins de 1,6 km/h, vous devez enfoncer la pédale de frein.

Point mort

Poussez le levier vers le haut ou vers le bas jusqu'à la première position et maintenez-le pendant plus d'une seconde pour passer au point mort. Le point mort (N) permet à votre Model 3 de rouler librement quand la pédale de frein est relâchée.

Model 3 passe automatiquement en mode P (stationnement) lorsque vous quittez le siège conducteur. Pour rester en position N (point mort), utilisez l'écran tactile pour enclencher le mode Transport (voir [Instructions pour les dépanneurs on page 211](#)).

Marche avant

Poussez le levier tout en bas et relâchez-le. Vous pouvez passer en marche avant uniquement si votre Model 3 est arrêté(e) ou si sa vitesse est inférieure à 8 km/h en marche arrière. Si votre Model 3 se déplace à moins de 1,6 km/h, vous devez enfoncer la pédale de frein pour passer en marche avant.

REMARQUE : En marche avant, poussez le levier complètement vers le bas, puis relâchez-le pour activer le Régulateur de vitesse dynamique (voir [Régulateur de vitesse dynamique on page 103](#)). Poussez le levier complètement vers le bas à deux reprises rapidement pour activer la fonction Assistance au maintien de cap (voir [Assistance au maintien de cap on page 109](#)).

Stationnement

Appuyez sur l'extrémité du levier sélecteur lorsque la Model 3 est à l'arrêt. Dès que la Model 3 est en mode P (stationnement), le frein de stationnement est enclenché.



Model 3 passe automatiquement en mode P (stationnement) lorsque vous connectez un câble de recharge ou si au moins deux des conditions suivantes sont réunies simultanément : 2 km/h :

- La ceinture de sécurité du siège conducteur est détachée.
- Le capteur de présence dans le siège conducteur ne détecte pas d'occupant.
- La porte conducteur est ouverte.

REMARQUE : Les conditions mentionnées ci-dessus ne reflètent pas l'ensemble des raisons pour lesquelles votre Model 3 peut ou non passer automatiquement en mode P (stationnement) et, dans certains cas, votre véhicule peut passer en mode P (stationnement) lorsqu'une seule condition parmi celles citées ci-dessus est avérée.



AVERTISSEMENT : Dans les situations d'urgence, si les freins ne fonctionnent pas correctement, maintenez le bouton Park enfoncé sur le sélecteur de vitesse pour amener le véhicule à l'arrêt. N'utilisez pas cette méthode pour arrêter le véhicule, sauf si cela est absolument nécessaire.



Vitesses

⚠ AVERTISSEMENT : Il est de la responsabilité du conducteur de toujours vérifier que le véhicule est en mode P (stationnement) avant d'en sortir. Ne vous fiez jamais uniquement à votre Model 3 pour passer automatiquement en mode P (stationnement) à votre place. Cette fonction peut ne pas fonctionner dans certaines circonstances (par exemple, si le mode Rampage ou une pente provoque le déplacement du véhicule à une vitesse supérieure à environ 2 km/h).

Pour faciliter la prise en charge des passagers, vous pouvez également déverrouiller toutes les portières à tout moment en passant en mode P (Stationnement), puis en appuyant une deuxième fois sur le bouton Park.



Contrôler l'éclairage

Touchez **Contrôles** > **Feux** sur l'écran tactile pour contrôler l'éclairage.

En plus des éclairages que vous pouvez contrôler depuis l'écran tactile, votre Model 3 comporte des liseuses qui s'allument et s'éteignent automatiquement selon ce que vous êtes en train de faire. Par exemple, en cas de faible éclairage ambiant, l'éclairage intérieur, les feux de position, les feux arrière et les lampes d'éclairage d'accueil extérieur s'allument lorsque vous déverrouillez votre Model 3, que vous ouvrez une porte ou que vous passez en mode P (stationnement). Elles s'éteignent après une minute ou deux, ou lorsque vous passez en marche avant ou que vous verrouillez votre Model 3.

REMARQUE : l'image ci-dessous est fournie à titre indicatif uniquement. En fonction des options du véhicule, de la version logicielle et de la région du marché, l'écran tactile peut différer légèrement.

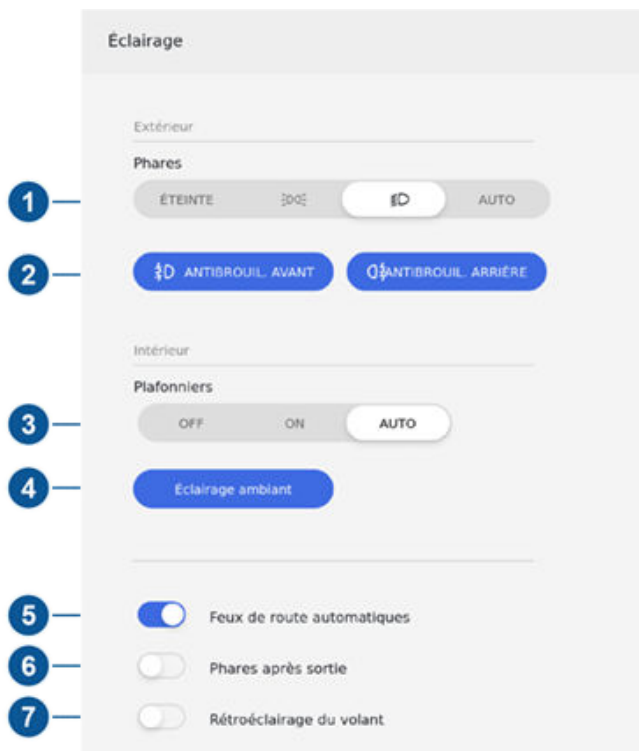

1. L'éclairage extérieur (phares, feux arrière, les feux de position et l'éclairage de la plaque d'immatriculation) est réglé sur **AUTO** dès que vous démarrez votre Model 3. En position **AUTO**, l'éclairage extérieur s'allume automatiquement lorsque vous conduisez sur des routes mal éclairées. Si vous changez de paramètre, l'éclairage repasse toujours sur **AUTO** au trajet suivant.

Touchez l'une de ces options pour modifier temporairement le réglage de l'éclairage extérieur :

REMARQUE : Tous les éclairages extérieurs (par exemple, les feux de jour) devant rester allumés sur le marché de votre région s'allumeront dès que nécessaire lors de la conduite, lors du stationnement sur certains types de routes, etc.

DÉS.	
	L'éclairage extérieur s'éteint jusqu'au prochain allumage manuel ou jusqu'au prochain trajet.
	Seuls les feux de position, les feux de stationnement, les feux arrière et l'éclairage de la plaque d'immatriculation sont allumés.
	L'éclairage extérieur s'allume.

REMARQUE : Si le véhicule est équipé du pack Premium, votre Model 3 présente une série de feux à LED le long du bord des phares, également appelés feux « signature ». Ces feux s'allument automatiquement dès que votre Model 3 est sous tension et qu'un rapport de conduite (marche avant ou marche arrière) est engagé.



ATTENTION : Les feux arrière sont éteints lorsque les feux de jour sont allumés. Assurez-vous que les feux arrière sont allumés lorsque la visibilité est faible (nuit, brouillard, neige, chaussée mouillée, par exemple). Le non-respect de cette consigne peut entraîner des dommages ou de graves blessures.



AVERTISSEMENT : Vérifiez toujours que vos phares sont allumés lorsque la visibilité est faible. Tout manquement au respect de cette instruction peut engendrer une collision.

2. Une commande séparée est disponible pour activer les feux antibrouillard (le cas échéant). Quand ils sont allumés, les feux antibrouillard fonctionnent quand les feux de croisement sont allumés. Lorsque les phares sont éteints, les feux antibrouillard s'éteignent également.
3. Allumez ou éteignez l'éclairage intérieur (plafonniers et lampes de lecture). Si l'option **AUTO** est activée, l'ensemble de l'éclairage intérieur s'allume lorsque vous déverrouillez votre Model 3, ouvrez une porte pour sortir du véhicule ou passez en mode P (stationnement).

Vous pouvez également allumer ou éteindre manuellement un seul plafonnier en enfonçant sa lentille. Si vous allumez un plafonnier manuellement, il s'éteint lorsque l'alimentation de votre Model 3 est coupée. Si l'alimentation de votre Model 3 était déjà coupée lorsque vous l'avez allumé manuellement, il s'éteint après 60 minutes.



- Si vous activez l'option **ÉCLAIRAGE AMBIANT**, l'éclairage d'ambiance intérieur s'allume dès que les phares sont allumés (si le véhicule est équipé du pack Premium).

REMARQUE : Pour contrôler le rétroéclairage à partir des boutons au volant, touchez **Contrôles > Feux > Éclairage du volant**. S'il est désactivé, il ne s'active pas quand les phares sont allumés.

- Si vous activez l'option **Feux de route automatiques**, votre véhicule passe automatiquement des feux de route aux feux de croisement lorsqu'une source de lumière est détectée devant votre Model 3. Voir [Feux de route on page 62](#).
- Si vous activez l'option **Éclairage après sortie**, l'éclairage extérieur reste allumé pendant un court moment après l'arrêt du véhicule et lorsque vous stationnez votre Model 3 alors que la luminosité est faible. Voir [Éclairage après sortie on page 63](#).
- Si vous activez le **rétroéclairage du volant**, les flèches associées aux boutons de défilement sont rétroéclairées en cas de faible éclairage ambiant.

Les feux de route peuvent passer automatiquement en feux de croisement lorsqu'une source de lumière est détectée devant votre Model 3 (telle que les feux d'un véhicule). Pour activer ou désactiver cette fonction, touchez **Contrôles > Feux > Feux de route automatiques**.

REMARQUE : Le paramètre que vous avez choisi est retenu jusqu'à ce que vous le modifiiez manuellement.



Si l'option **Feux de route automatiques** est activée mais que les feux de route sont désactivés car une source de lumière a été détectée devant votre Model 3, vous pouvez allumer temporairement les feux de route en tirant le levier vers vous.

Feux de route

Poussez le levier à gauche de la colonne de direction loin de vous et relâchez-le pour activer en continu les feux de route. Pour annuler, poussez de nouveau le levier loin de vous.

Pour faire un bref appel de phare, tirez le levier vers vous et relâchez-le.

Les voyants suivants sont visibles sur l'écran tactile pour montrer le statut des phares :

	Les feux de croisement sont allumés.
	les feux de route sont allumés et l'option Feux de route automatiques est désactivée ou actuellement indisponible.
	La fonction Feux de route automatiques est activée, mais les feux de route sont allumés. Model 3 est prête à éteindre les feux de route en cas de lumière détectée.



L'option Feux de route automatiques est activée, mais les feux de route ne sont pas allumés car une source de lumière a été détectée devant la Model 3. Lorsque plus aucune lumière n'est détectée, les feux de route se rallument automatiquement.

⚠ AVERTISSEMENT : Les feux de route automatiques sont uniquement destinés à vous aider et sont soumis à des limitations. Le conducteur est tenu de s'assurer que les phares sont toujours ajustés conformément aux conditions atmosphériques et de conduite.

Éclairage après sortie

Lorsque l'option **Éclairage après sortie** est activée, les phares restent allumés une fois que le trajet est terminé et que vous gardez votre Model 3 alors que la luminosité est faible. Ils s'éteignent automatiquement au bout d'une minute ou lorsque votre Model 3 se verrouille. Lorsque l'option est désactivée, les phares s'éteignent lorsque vous engagez le rapport P (stationnement) et ouvrez une porte.

Pour activer ou désactiver cette fonction, touchez **Contrôles > Feux > Éclairage après sortie**.

Réglages des phares

Pour régler l'angle des phares, touchez **Contrôles > Entretien > Régler les phares**, puis suivez les instructions à l'écran. Sélectionnez le phare que vous souhaitez régler en le sélectionnant sur l'écran tactile.

REMARQUE : Les phares n'ont pas besoin d'être réglés lorsque vous conduisez temporairement dans une région où le sens de circulation est différent (lorsque vous résidez dans un pays roulant à droite et que vous vous rendez dans une région à conduite à gauche, par exemple).

⚠ AVERTISSEMENT : Faites preuve de prudence quand vous réglez les phares. Tesla a soigneusement étalonné la position des phares pour qu'elle soit optimale dans la plupart des scénarios de conduite. Tesla vous recommande de ne régler les phares que si vous connaissez les réglages à apporter. Une fois les phares réglés, vous ne pourrez pas restaurer automatiquement les réglages d'origine des phares. Contactez Tesla si vous avez besoin d'aide pour régler les phares.

Clignotants

Les clignotants clignotent trois fois ou en continu, selon la distance de déplacement du levier. Abaissez ou levez légèrement le levier de clignotant pour avoir trois clignotants. Pour un signal continu, abaissez ou levez complètement le levier.



Les clignotants cessent de fonctionner lorsque vous les annulez via le volant, lorsque vous déplacez le levier dans la direction opposée ou lorsque vous appuyez légèrement sur le levier une nouvelle fois dans la même direction.



Le voyant lumineux du clignotant correspondant s'affiche sur l'écran tactile si un clignotant fonctionne. Model 3 émet également un déclic.



⚠ AVERTISSEMENT : Si vous avez acheté un pack Autopilot en option et que le Régulateur de vitesse dynamique est actif, l'activation du clignotant peut conduire votre Model 3 à accélérer lors de l'utilisation du Régulateur de vitesse dynamique dans des situations particulières (voir [Accélération au dépassement on page 107](#)). Si la fonction Assistance au maintien de cap est active sur un véhicule doté du Changement de voie auto, l'activation d'un clignotant peut entraîner le changement de voie de votre Model 3.

Feux de détresse

Pour activer les feux de détresse, appuyez sur le bouton situé au-dessus du rétroviseur. Tous les clignotants clignotent. Appuyez de nouveau sur le bouton pour désactiver les feux de détresse.



REMARQUE : Les feux de détresse s'activent même lorsque votre Model 3 ne peut pas détecter de clé.

REMARQUE : Veillez à ne pas appuyer sur le bouton SOS, qui se trouve à côté de celui des feux de détresse sur la console de pavillon. Cette action active eCall (si ces services sont disponibles dans votre région) et vous met en relation avec les services d'intervention d'urgence (voir [eCall on page 210](#)).

REMARQUE : Les feux de détresse s'activent lorsque vous freinez brutalement alors que vous roulez à plus de 50 km/h.

Aperçu

L'écran tactile affiche en permanence l'état de votre Model 3. Les éléments affichés dépendent de l'état du véhicule :

- En stationnement (illustré ci-dessous).
- En train de rouler (voir [Statut de conduite on page 66](#)).
- Recharge en cours (voir [Paramètres et état du chargement on page 175](#)).



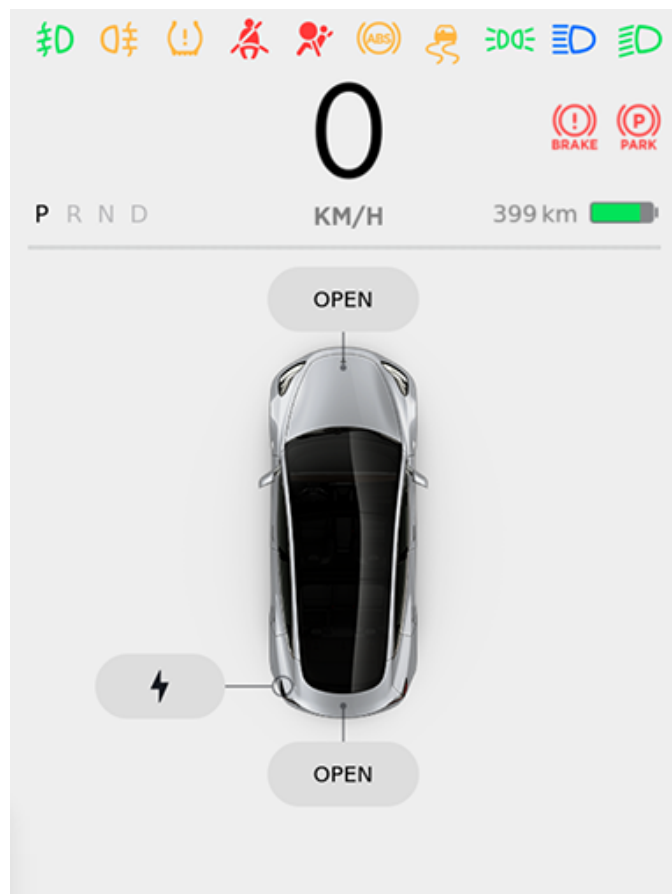

Lorsque votre Model 3 est en stationnement, la zone d'état indique le rapport, une estimation de l'autonomie et une vue d'ensemble de la voiture, ainsi que des boutons d'ouverture du coffre et de la trappe de la prise de recharge. Lorsque vous enfoncez la pédale de frein, votre Model 3 démarre et les voyants lumineux clignotent brièvement en haut du tableau de bord. Les témoins s'éteignent ensuite, sauf si l'activation de l'un d'entre eux est rendue nécessaire par la situation actuelle (par exemple si une ceinture de sécurité n'est pas bouclée). Si un voyant lumineux ne s'allume ni ne s'éteint, contactez Tesla.

REMARQUE : *l'image suivante est fournie à titre indicatif uniquement. En fonction des options du véhicule, de la version du logiciel et de la région du marché, les informations affichées peuvent différer légèrement.*



Voyants lumineux

Les voyants lumineux suivants s'allument afin de vous avertir d'un état ou d'une situation spécifique.

	Une anomalie du système de freinage est détectée ou le niveau du liquide de frein est bas. Voir Freinage et arrêt on page 70 . Contactez Tesla immédiatement.
	Le frein de parking est enclenché manuellement. Voir Frein de parking on page 72 .
	Détection d'une anomalie du frein de parking. Contactez Tesla. Voir Frein de parking on page 72 .
	Avertissement relatif à la pression des pneus. La pression d'un pneu est hors des limites. Si une anomalie du système de surveillance de la pression des pneus (TPMS) est détectée, le voyant lumineux clignote. Affichez les pressions des pneus dans la partie « Fiches » située sous la partie État du véhicule sur l'écran tactile, comme décrit dans Aperçu de l'écran tactile on page 5 . En cas d'anomalie du système TPMS, contactez Tesla. Voir Entretien et maintenance des pneus on page 180 .
	La ceinture de sécurité d'un siège occupé n'est pas bouclée. Voir Ceintures de sécurité on page 30 .
	Sécurité des airbags. Si ce voyant ne clignote pas brièvement lors de la préparation à la conduite de votre Model 3 ou s'il reste allumé, contactez Tesla immédiatement. Voir Voyant d'avertissement d'airbag on page 50 .
	Détection d'une anomalie du système de freinage antiblocage (ABS). Voir Freinage et arrêt on page 70 . Contactez Tesla immédiatement.
	Feux antibrouillard avant, selon l'équipement. Voir Éclairage on page 61 .



	Les feux de stationnement (feux de position, feux arrière et éclairage de la plaque d'immatriculation) sont allumés. Voir Éclairage on page 61.
	Les feux de croisement sont allumés.
	Les feux de route sont allumés et la fonction Feux de route automatiques est désactivée ou actuellement indisponible.
	La fonction Feux de route automatiques est activée, mais les feux de route sont allumés. Model 3 est prête à éteindre les feux de route en cas de lumière détectée. Voir Feux de route on page 62.
	La fonction Feux de route automatiques est activée, mais les feux de route ne sont pas allumés car une source de lumière a été détectée devant votre Model 3. Lorsque plus aucune lumière n'est détectée, les feux de route se rallument automatiquement. Voir Feux de route on page 62.
	Ce voyant clignote en orange lorsque les systèmes de contrôle électronique de la stabilité réduisent activement le patinage des roues en contrôlant la pression de frein et la puissance du moteur. Voir Antipatinage on page 74. Si le témoin reste allumé, un défaut est détecté (contactez Tesla immédiatement).
	Les systèmes de contrôle électronique de la stabilité ne réduisent plus le patinage des roues. Voir Antipatinage on page 74.
	Le mode Remorque (selon l'équipement) est actif. (Voir Accessoires de remorquage on page 87).
	La Retenu en côte maintient les freins serrés. Voir Retenu en côte on page 77.

	Une porte ou un coffre est ouvert. Voir Portières on page 13, Coffre arrière on page 17, ou Coffre avant on page 19.
	Se produit par temps froid, lorsqu'une partie de l'énergie stockée dans la batterie peut ne pas être disponible. Si vous avez branché votre Model 3, vous pouvez chauffer la batterie en allumant la climatisation à l'aide de l'application mobile. L'icône flocon disparaît lorsque la batterie est assez chaude.
	L'alimentation du véhicule est actuellement limitée car l'énergie restant dans la batterie est faible ou les systèmes du véhicule sont actuellement chauffés ou refroidis (le voyant est orange).
	Clignote en vert si le clignotant gauche fonctionne. Les deux voyants des clignotants clignotent en vert si les feux de détresse fonctionnent.
	Clignote en vert si le clignotant droit fonctionne. Les deux voyants des clignotants clignotent en vert si les feux de détresse fonctionnent.

Statut de conduite

Lorsque votre Model 3 est en conduite (ou qu'il est possible d'entamer la conduite), l'écran tactile affiche votre statut de conduite actuel, ainsi qu'une visualisation en temps réel de la route telle qu'elle est perçue par les composants Autopilot (voir [À propos d'Autopilot](#) on page 100). La visualisation effectue automatiquement des zooms avant et arrière afin de mieux exploiter l'espace de l'écran tactile et de vous informer en cas de détection d'un véhicule dans votre angle mort.

REMARQUE : L'illustration suivante est fournie à titre indicatif uniquement. En fonction des options du véhicule, de la version du logiciel et de la région du marché, les informations affichées peuvent différer légèrement.

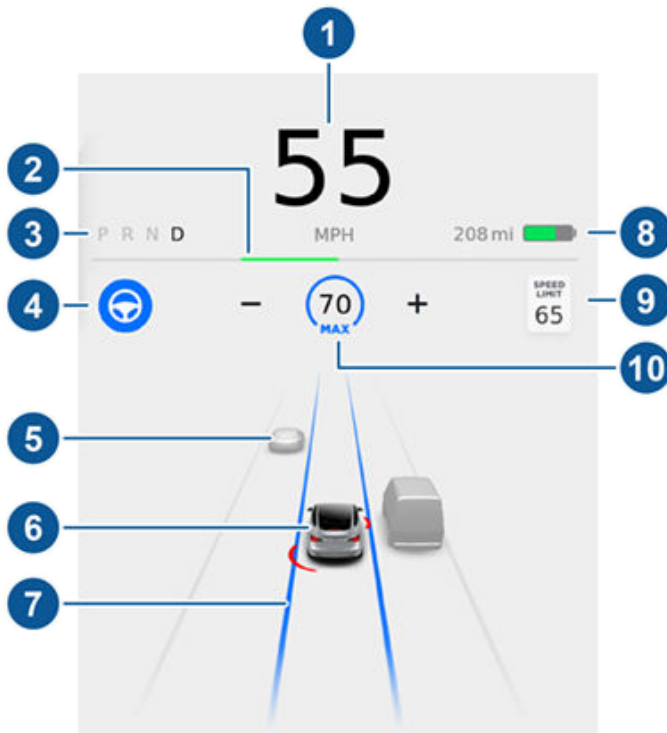

REMARQUE : Appuyez sur **Contrôles > Autopilot > Aperçu de la visualisation de conduite entièrement autonome** pour afficher plus d'informations sur la route et ses environs, telles que le marquage au sol, les panneaux stop, les feux de circulation et les objets comme les poubelles, les poteaux, etc.

1. Vitesse de conduite.
2. Sur l'indicateur d'énergie, la zone noire (ou la zone blanche en luminosité de nuit) représente l'énergie utilisée pour l'accélération tandis que la zone verte indique l'énergie économisée par le freinage récupératif. Une ligne pointillée apparaît sur l'indicateur d'énergie en cas de limitation de la puissance disponible pour l'accélération ou de la quantité d'énergie pouvant être économisée par le freinage récupératif. Model 3 limite la puissance pour plusieurs raisons. Voici quelques exemples :
 - L'accélération peut être limitée lorsque la batterie atteint un état de charge faible ou si le groupe motopropulseur est chaud.
 - Autant l'accélération que le freinage récupératif peuvent être limités lorsque la température extérieure est très basse ou très élevée.
 - Le freinage récupératif peut également être limité lorsque la batterie est entièrement chargée.
3. Vitesse actuellement sélectionnée : P (stationnement), R (marche arrière), N (point mort) ou D (marche avant).
4. Assistance au maintien de cap (selon l'équipement). Lorsque l'Assistance au maintien de cap est disponible, mais qu'elle n'a pas été activée, l'icône est grise. Lorsque l'Assistance au maintien de cap dirige activement votre Model 3, l'icône est bleue.

5. La voiture qui vous précède (le cas échéant).
6. Votre Model 3. Des lignes colorées apparaissent autour de l'image de votre Model 3 lorsque des objets (autres automobilistes, glissières de sécurité, etc.) sont détectés. L'emplacement des lignes correspond à l'emplacement de l'objet détecté. La couleur des lignes (blanc, jaune, orange ou rouge) représente la proximité de l'objet par rapport à la Model 3. Le blanc représente la distance la plus éloignée tandis que le rouge correspond à un objet très proche nécessitant votre attention immédiate. Voir [Aide au maintien de voie](#) on page 125.
7. Lorsque l'Assistance au maintien de cap (selon l'équipement) est activée et qu'elle détecte la voie de circulation, cette dernière est représentée en bleu (voir [Assistance au maintien de cap](#) on page 109).

REMARQUE : Si la fonction Navigation Autopilot est active, la voie de circulation s'affiche sous la forme d'une ligne bleue unique devant votre Model 3 (voir [Navigation Autopilot](#) on page 113).

8. Estimation de la distance de conduite (ou énergie) totale disponible. Au lieu d'afficher ici la distance de conduite, vous pouvez afficher le pourcentage d'énergie restant dans la batterie. Pour ce faire, appuyez sur **Contrôles > Affichage > Affichage de l'énergie > Énergie** (voir [Contrôles](#) on page 133).
9. Limite de vitesse détectée (voir [Indicateur de limite de vitesse](#) on page 131)

REMARQUE : Sur les routes pour lesquelles les données cartographiques indiquent une limite de vitesse sous certaines conditions (par exemple, une limite de vitesse en fonction de l'heure ou des conditions météorologiques), une deuxième limite de vitesse s'affiche sous la première limite. Il relève de la responsabilité du conducteur de déterminer si la limite de vitesse sous conditions est en vigueur et de régler la vitesse de conduite en conséquence. Vous devrez peut-être mettre à jour les cartes embarquées pour afficher les limites de vitesse conditionnelles ([Mises à jour de cartes](#) on page 149).
10. Limite de vitesse définie. Lorsque le Régulateur de vitesse dynamique (selon l'équipement) est activé, mais qu'aucune vitesse de croisière n'a été définie, l'icône est grise et aucune vitesse n'est affichée (voir [Régulateur de vitesse dynamique](#) on page 103).

⚠ AVERTISSEMENT : tenez compte des messages d'alerte importants qui s'affichent dans la fenêtre d'état du véhicule. Le fait d'ignorer ces messages peut provoquer des blessures graves, voire mortelles.



Véhicule

⚠ AVERTISSEMENT : bien que l'écran tactile affiche la circulation environnante, certains véhicules peuvent ne pas apparaître. Ne vous fiez jamais à l'écran tactile pour déterminer la présence ou l'absence d'un véhicule (par exemple, dans votre angle mort). Regardez toujours dans vos rétroviseurs et par-dessus votre épaule.



Essuie-glaces

Pour effectuer un seul passage sur le pare-brise avec les essuie-glaces, appuyez sur le bouton situé à l'extrémité de la colonne de direction de gauche et relâchez-le immédiatement.

Pour régler les paramètres d'essuie-glaces permanents, touchez l'icône des essuie-glaces avant sur la zone « Cartes » de l'écran tactile (voir [Aperçu de l'écran tactile on page 5](#)). La carte Essuie-glaces affiche l'état actuel des essuie-glaces.

REMARQUE : Les phares s'allument automatiquement dès que les essuie-glaces fonctionnent (s'ils étaient éteints avant la mise en marche).

ATTENTION : Pour ne pas endommager le capot, assurez-vous qu'il est complètement fermé avant d'activer les essuie-glaces avant.

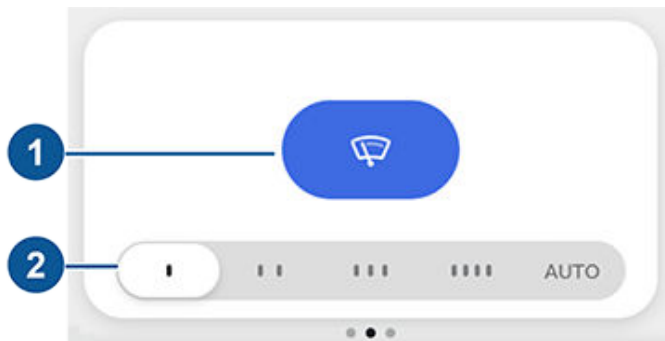

1. Active ou désactive les essuie-glaces.
2. Règle la vitesse de balayage des essuie-glaces.
 - 1 : Intermittent, lent
 - 2 : Intermittent, rapide
 - 3 : Continu, lent.
 - 4 : Continu, rapide
 - **AUTO** : Model 3 détecte la pluie. Lorsque les essuie-glaces sont réglés sur AUTO et que de l'eau est détectée sur le pare-brise, votre Model 3 détermine la fréquence optimale de balayage. Si votre Model 3 ne détecte pas d'eau sur le pare-brise, les essuie-glaces ne fonctionnent pas.

REMARQUE : Le mode AUTO est actuellement en phase BETA. Si vous avez des réserves sur l'utilisation du mode AUTO en phase BETA, Tesla vous recommande de régler la vitesse des essuie-glaces sur l'une des quatre positions, selon vos besoins.

REMARQUE : Si le mode AUTO est sélectionné mais qu'il devient indisponible, les essuie-glaces passent en mode manuel (l'une des quatre positions) sur le réglage le plus proche de la dernière fréquence de balayage déterminée en mode AUTO. Si la dernière fréquence de balayage ne peut être déterminée, les essuie-glaces s'arrêtent.

ATTENTION : Assurez-vous que les essuie-glaces sont désactivés avant de laver votre Model 3 afin d'éviter d'endommager les essuie-glaces.

Vérifiez et nettoyez régulièrement le bord des balais d'essuie-glaces. Si un balai d'essuie-glace est endommagé, remplacez-le immédiatement. Pour plus de détails sur le contrôle et le remplacement des balais d'essuie-glaces, voir [Balais d'essuie-glaces et gicleurs de lave-glace on page 190](#).

ATTENTION : Retirez la glace du pare-brise avant de mettre les essuie-glaces en marche. Les bords tranchants de la glace peuvent endommager le caoutchouc sur les balais.

ATTENTION : En cas de climat rigoureux, vérifiez que les balais d'essuie-glaces ne sont pas gelés ou collés au pare-brise.

Gicleurs de lave-glace

Enfoncez complètement le bouton à l'extrémité du levier situé sur la colonne de direction de gauche et maintenez-le enfoncé pour vaporiser le liquide lave-glace sur le pare-brise. En cas de pulvérisation sur le pare-brise, les essuie-glaces se mettent en marche. Une fois le bouton relâché, les essuie-glaces effectuent deux balayages supplémentaires, puis un troisième passage quelques secondes plus tard.



Faites régulièrement le plein de liquide lave-glace (voir [Faire l'appoint de liquide lave-glace on page 192](#)).



Freinage et arrêt

Systèmes de freinage

AVERTISSEMENT : Le bon fonctionnement des systèmes de freinage est essentiel à la sécurité. Si vous rencontrez un problème au niveau de la pédale de frein, d'un étrier de frein ou de tout autre composant du système de freinage Model 3, contactez Tesla immédiatement.

Model 3 est équipée d'un système de freinage antiblocage (ABS) qui empêche les roues de se bloquer quand vous exercez la pression de freinage maximum. Ceci améliore la commande de direction pendant un freinage excessif, quel que soit l'état de la route.

En cas de freinage d'urgence, le système de freinage antiblocage (ABS) surveille constamment la vitesse de chaque roue et change la pression de freinage en fonction de l'adhérence.

Le changement de pression de frein peut être ressenti comme une sensation de pulsation dans la pédale de frein. Ceci démontre que l'ABS fonctionne et il ne faut pas s'en inquiéter. Gardez la pression ferme et régulière sur la pédale de frein lorsque survient cette pulsation.



Le voyant ABS clignote brièvement en jaune sur l'écran tactile lorsque vous démarrez votre Model 3 pour la première fois. Si ce voyant lumineux s'affiche à un autre moment, une anomalie du système ABS a été détectée et le système ABS ne fonctionne pas. Contactez Tesla. Le système de freinage continue de fonctionner et n'est pas affecté par une panne du système de freinage antiblocage (ABS). Cependant, les distances de freinage peuvent augmenter. Conduisez avec précaution et évitez de freiner brusquement.



Si l'écran tactile affiche ce voyant de frein rouge (excepté brièvement lorsque vous démarrez votre Model 3 pour la première fois), une anomalie du système de freinage a été détectée ou le niveau du liquide de frein est bas. Contactez Tesla immédiatement. Exercez une pression continue et maintenez un freinage ferme pour arrêter le véhicule lorsque cela ne présente aucun danger.

Freinage d'urgence

En cas d'urgence, appuyez à fond sur la pédale de frein et maintenez une pression ferme, même sur des surfaces à faible traction. L'ABS fait varier la pression de freinage sur chaque roue en fonction de l'adhérence disponible. Ceci empêche les roues de se bloquer et assure un arrêt en toute sécurité.

AVERTISSEMENT : N'appuyez pas à plusieurs reprises sur la pédale de frein. Cela interrompt le fonctionnement du système ABS et peut augmenter la distance de freinage.

AVERTISSEMENT : Gardez toujours une distance de sécurité avec le véhicule qui vous précède et soyez conscient des conditions de conduite dangereuses. Même si le système ABS peut améliorer la distance de freinage, il ne peut pas se soustraire aux lois de la physique. Il n'évite pas non plus le risque d'aquaplanage (lorsqu'une couche d'eau empêche un contact direct entre les pneus et la route).

Le Freinage d'urgence automatique actionne automatiquement les freins lorsqu'une collision est considérée comme imminente (voir [Freinage d'urgence automatique on page 129](#)).

AVERTISSEMENT : Le Freinage d'urgence automatique n'est pas conçu pour éviter une collision. Dans le meilleur des cas, il peut minimiser l'impact d'une collision frontale en essayant de réduire la vitesse de votre véhicule. Ne comptez jamais sur le Freinage d'urgence automatique pour éviter une collision sous risque d'entraîner des blessures graves ou la mort.

ATTENTION : Dans les situations d'urgence, si les freins ne fonctionnent pas correctement, maintenez le bouton Park enfoncé sur le sélecteur de vitesse pour amener le véhicule à l'arrêt. N'utilisez pas cette méthode pour arrêter le véhicule, sauf si cela est absolument nécessaire.

Feux stop dynamiques

Si vous roulez à plus de 50 km/h et que vous freinez vigoureusement (ou si le Freinage d'urgence automatique s'enclenche), les feux stop se mettent à clignoter rapidement afin d'avertir les autres conducteurs que votre Model 3 ralentit rapidement. Si la Model 3 s'arrête complètement, les feux de détresse se mettent à clignoter. Le clignotement continue jusqu'à ce que vous appuyiez sur l'accélérateur ou sur le bouton permettant de les désactiver (voir [Feux de détresse on page 63](#)).

REMARQUE : Les feux stop dynamiques ne clignoteront pas quand le mode Piste est activé (voir [Mode Piste on page 78](#)).

REMARQUE : Si vous tractez une remorque, les feux stop de la remorque fonctionnent également comme décrit ci-dessus, même si la remorque n'est pas équipée d'un système de freinage séparé.

AVERTISSEMENT : Lorsque vous tractez une remorque, vous devez toujours augmenter vos distances de sécurité. Tout freinage brusque peut entraîner un dérapage ou la mise en portefeuille de la remorque et provoquer une perte de contrôle.





Essuyage des disques de frein

Model 3 est équipée de l'essuyage des disques de frein, une fonction automatique qui permet de maintenir la réactivité des freins par temps froid et humide. Lorsque de telles conditions sont détectées, la fonction d'essuyage des disques de frein actionne imperceptiblement les freins à plusieurs reprises pour éliminer l'eau se trouvant sur leur surface. Cela garantit que vos freins restent réactifs, même lorsque les conditions météorologiques sont difficiles.

Compensation de l'affaiblissement de l'assistance hydraulique

Votre véhicule est également équipé d'un système de compensation de l'affaiblissement de l'assistance hydraulique. Celui-ci participe au contrôle de la pression du système de freinage et de l'activité de l'ABS pour détecter les mauvaises performances de freinage. En cas de détection de mauvaises performances de freinage (en raison d'une perte d'efficacité ou d'un temps froid ou humide, par exemple), vous ressentirez un abaissement de la position de la pédale de frein, entendrez un bruit inhabituel ou remarquerez l'augmentation de la force de freinage. Continuez à enfoncer la pédale de frein normalement sans la relâcher ou « pomper ».

 **ATTENTION** : Si les freins ne fonctionnent pas correctement, arrêtez le véhicule dès qu'il vous est possible de le faire en toute sécurité et contactez le service d'entretien Tesla. Voir [Stationnement on page 59](#), pour de plus amples informations sur l'utilisation du bouton Park pour arrêter le véhicule en cas d'urgence.

 **AVERTISSEMENT** : Gardez toujours une distance de sécurité avec le véhicule qui vous précède et soyez conscient des conditions de conduite dangereuses. Ne vous reposez pas sur les systèmes d'essuyage des disques de frein ou de compensation de l'affaiblissement de l'assistance hydraulique comme substituts à un freinage approprié.

Freinage récupératif

Quand la Model 3 est en mouvement et votre pied n'est pas sur l'accélérateur, le freinage récupératif ralentit le véhicule Model 3 et restitue le surplus d'énergie à la batterie.

En anticipant vos freinages et en réduisant ou en relâchant la pression sur la pédale d'accélérateur pour ralentir, vous pouvez tirer profit du freinage récupératif pour augmenter l'autonomie. Bien entendu, ceci ne remplace pas un freinage régulier nécessaire pour garantir la sécurité.

REMARQUE : Si le freinage récupératif ralentit brusquement Model 3 (comme par exemple lorsque votre pied n'est plus sur la pédale d'accélérateur à des vitesses d'autoroute), les feux de freinage s'allument pour avertir les autres que vous ralentissez.

REMARQUE : Le montage de pneus hiver avec un dessin de sculpture et un composé agressifs peut entraîner une puissance de freinage récupératif temporairement réduite. Cependant, votre véhicule est conçu pour se réétalonner en continu et, après un changement de pneus, il retrouve progressivement sa puissance de freinage récupératif initiale après quelques accélérations en ligne droite à un couple moyen. Pour la plupart des conducteurs, cela se produit après une courte période de conduite normale, mais les conducteurs qui accélèrent en général doucement peuvent avoir besoin de réaliser des accélérations légèrement plus dures pendant le réétalonnage.

 **AVERTISSEMENT** : Par temps de neige ou de verglas, la Model 3 peut subir une perte d'adhérence pendant le freinage récupératif, en particulier avec le réglage **Standard** et/ou en l'absence de pneus d'hiver. Tesla recommande d'utiliser le réglage **Faible** (voir [Réglage du niveau de freinage récupératif on page 71](#)) par temps de neige ou de verglas afin de maintenir la stabilité du véhicule.

La quantité d'énergie restituée à la batterie grâce au freinage récupératif dépend de l'état actuel de la batterie et du paramètre de niveau de recharge sélectionné. Par exemple, le freinage récupératif peut être limité si la batterie est déjà complètement chargée ou si la température ambiante est trop basse.

REMARQUE : Si le freinage récupératif est limité, une ligne pointillée s'affiche sur l'indicateur d'énergie (voir [Statut de conduite on page 66](#)).

Réglage du niveau de freinage récupératif

Vous pouvez utiliser l'écran tactile pour modifier le niveau de freinage récupératif :

1. Touchez **Contrôles > Conduite > Freinage récupératif**.
2. Sélectionnez l'un des deux niveaux :
 - **Standard** : Fournit le niveau maximal de freinage récupératif. Lorsque vous relâchez l'accélérateur, votre Model 3 ralentit et réduit la nécessité d'utiliser les freins.
 - **Faible** : Limite le freinage récupératif. Lorsque vous relâchez l'accélérateur, votre Model 3 met davantage de temps à ralentir et avance en roue libre plus longtemps qu'avec le réglage « standard ».



Mode Arrêt

Le freinage récupératif fait ralentir votre Model 3 à chaque fois que vous relâchez la pédale d'accélération pendant la conduite. Vous pouvez sélectionner ce que vous voulez que votre Model 3 fasse une fois que la vitesse de conduite a été réduite à une vitesse très faible (presque à l'arrêt) et que la pédale d'accélération et la pédale de frein ont été relâchées. Lorsque votre véhicule est en mode P (stationnement), touchez **Contrôles > Conduite > Mode Arrêt**, puis sélectionnez l'une des options suivantes :

- **RAMPAGE** : Lorsque le véhicule est presque ou complètement à l'arrêt, le moteur continue d'appliquer un couple, ce qui fait avancer votre Model 3 lentement vers l'avant (en Marche avant), ou vers l'arrière (en Marche arrière), comme pour un véhicule à transmission automatique traditionnel. Dans certaines situations, par exemple dans une pente raide ou une allée en pente, il se peut qu'il soit nécessaire d'appuyer sur la pédale d'accélération pour que votre Model 3 reste en mouvement ou pour l'empêcher de se déplacer dans la direction opposée.

 **AVERTISSEMENT** : Ne vous fiez jamais uniquement à l'option RAMPAGE pour appliquer suffisamment de couple afin d'empêcher votre véhicule de descendre une côte. Appuyez toujours sur la pédale de frein pour rester à l'arrêt ou appuyez sur la pédale d'accélération pour monter la côte. Le non-respect de cette instruction peut entraîner des dégâts matériels et/ou une collision.

- **SERRAGE** : Permet d'augmenter l'autonomie et de réduire l'usure des freins tout en profitant du freinage récupératif à des vitesses inférieures à celles des paramètres Rampaage et Roulement. Lorsque votre Model 3 s'arrête, les freins sont automatiquement appliqués, sans que vous ayez à placer votre pied sur la pédale de frein. Que vous vous arrêtiez sur une surface plane ou dans une côte, la fonction Retenue en côte maintient les freins serrés, tant que votre pied ne se trouve pas sur la pédale d'accélération ou de frein. Voir [Retenue en côte on page 77](#).

 **AVERTISSEMENT** : N'utilisez jamais la fonction SERRAGE pour faire ralentir votre véhicule ou l'amener à l'arrêt complet. De nombreux facteurs peuvent contribuer à l'augmentation de la distance d'arrêt, y compris les descentes, le réglage réduit de la fonction de Freinage récupératif et le freinage récupératif réduit ou limité (voir [Freinage récupératif on page 71](#)). Soyez toujours prêt à utiliser la pédale de frein pour faire ralentir ou arrêter votre véhicule correctement.

- **ROULEMENT** : Lorsque votre Model 3 est presque ou complètement à l'arrêt, le véhicule se déplace en roue libre, comme lorsque le point mort est engagé. C'est pourquoi, en cas d'arrêt dans une pente, votre Model 3 roule vers le bas. Les freins ne s'enclenchent pas et le moteur n'applique pas de couple (jusqu'à ce que vous appuyiez sur la pédale d'accélération).

REMARQUE : Si vous sélectionnez le paramètre RAMPAGE ou ROULEMENT, vous pouvez continuer à utiliser la Retenue en côte pour appliquer les freins. Cependant, il vous faudra alors appuyer brièvement sur la pédale de frein une fois le véhicule à l'arrêt. Voir [Retenue en côte on page 77](#).

REMARQUE : Lorsque votre Model 3 se trouve en mode Piste (voir [Mode Piste on page 78](#)), le mode Roulement est automatiquement activé, quel que soit le paramètre sélectionné. Lorsqu'elle ne se trouve plus en mode Piste, la Model 3 revient au paramètre que vous aviez sélectionné.

 **AVERTISSEMENT** : Appuyez sur la pédale de frein si votre Model 3 se déplace alors que cela représente un danger. Il est de votre responsabilité de rester vigilant et maître de votre véhicule à tout moment. Le non-respect de cette instruction pourrait entraîner des dommages importants et/ou des blessures graves, voire mortelles.

 **AVERTISSEMENT** : Ne vous fiez jamais uniquement au freinage récupératif et au mode Arrêt que vous avez sélectionné pour garantir votre sécurité et celle de votre véhicule. Divers facteurs, tels que le transport d'un chargement lourd, la conduite en pente raide ou sur chaussée mouillée ou verglacée peuvent affecter la décélération et la distance nécessaire à l'arrêt complet de la Model 3. Conduisez avec précaution et soyez toujours prêt à utiliser la pédale de frein pour vous arrêter si les conditions de circulation et l'état de la route le requièrent.

 **AVERTISSEMENT** : Les fonctions Avertissement de collision frontale et Freinage d'urgence automatique ne fonctionnent pas lorsque le véhicule roule à de très faibles vitesses (voir [Assistance anticollision on page 128](#)). Ne vous fiez jamais uniquement à ces fonctions pour vous avertir d'un risque de collision, pour empêcher les collisions ou pour en réduire l'impact.

REMARQUE : Le paramètre que vous avez choisi est mémorisé dans votre Profil conducteur, jusqu'à ce que vous le modifiiez manuellement.

Frein de parking

Le frein de parking est automatiquement enclenché lorsque vous passez la Model 3 en mode P (stationnement) et est relâché dès que vous passez une autre vitesse.



REMARQUE : Le frein de parking fonctionne uniquement sur les roues arrière et est indépendant du système de freinage à pédale.

- ⚠ AVERTISSEMENT :** Par temps de neige ou de verglas, l'adhérence des roues arrière peut être insuffisante pour éviter au véhicule Model 3 de glisser en descente, en particulier si le véhicule n'est pas équipé de pneus d'hiver. Évitez de stationner dans une côte en cas de neige ou de verglas. Vous êtes à tout moment responsable du stationnement de votre véhicule en toute sécurité.
- ⚠ AVERTISSEMENT :** Votre Model 3 peut afficher une alerte si la route est trop pentue pour stationner en toute sécurité ou si les freins de parking ne sont pas engagés correctement. Ces alertes s'affichent à titre informatif uniquement. Elles ne se substituent pas au discernement du conducteur quant à la sécurité des conditions de stationnement, notamment sur des routes spécifiques ou selon les conditions climatiques. Le conducteur ne doit pas se fier à ces alertes pour déterminer s'il peut ou non stationner en toute sécurité à un endroit donné. Vous êtes à tout moment responsable du stationnement de votre véhicule en toute sécurité.

ont atteint la fin de leur durée de vie et doivent être remplacées. Pour remplacer les plaquettes de frein, contactez le service d'entretien Tesla.

Les freins doivent être soumis à des inspections visuelles régulières en retirant le pneu et la roue. Pour des caractéristiques techniques détaillées et les limites d'entretien pour les disques et les plaquettes de frein, voir [Sous-systèmes on page 200](#). En outre, Tesla recommande de nettoyer et de lubrifier les étriers de frein une fois par an ou 20 000 km dans les régions où les routes sont salées en hiver.

- ⚠ AVERTISSEMENT :** Le non-remplacement des plaquettes de frein usées peut endommager le système de freinage et risque de rendre le freinage dangereux.

	<p>Lorsque vous utilisez l'écran tactile pour engager manuellement le frein de parking, le voyant rouge du frein de parking s'allume sur l'écran tactile.</p>
	<p>Si le frein de parking présente un problème électrique, le voyant de frein de parking orange s'allume et un message de défaut s'affiche dans la partie supérieure de l'écran tactile.</p>

- ⚠ ATTENTION :** Dans le cas peu probable où votre Model 3 n'a aucune alimentation électrique, vous ne pouvez pas accéder à l'écran tactile et vous ne pouvez donc pas relâcher le frein de parking sans effectuer au préalable un démarrage-secours de la Model 3 (voir [Instructions pour les dépanneurs on page 211](#)).

Usure des freins

Model 3 Les plaquettes de frein sont équipées d'indicateurs d'usure. Un indicateur d'usure est une mince bande métallique fixée à la plaquette de frein qui grince en se frottant contre le disque lorsque le patin s'use. Ce grincement indique que les plaquettes de frein

Mode de fonctionnement

Le système antipatinage surveille constamment la vitesse des roues avant et arrière. Si la Model 3 subit une perte d'adhérence, le système réduit le patinage des roues en contrôlant la pression de frein et la puissance du moteur. Par défaut, le système d'antipatinage est activé. Dans des conditions normales, il doit rester activé afin d'assurer une sécurité maximale.



Ce voyant jaune clignote sur l'écran tactile dès que le système antipatinage contrôle activement la pression de frein et la puissance du moteur pour réduire le patinage des roues. Si le voyant reste allumé, un défaut est détecté dans le système antipatinage. Contactez le service d'entretien Tesla.

AVERTISSEMENT : Le système d'antipatinage ne peut pas empêcher les collisions dues à une conduite dangereuse ou des virages serrés pris à vitesse élevée.

Activation du patinage des roues

Pour permettre aux roues de patiner à une vitesse limitée, vous pouvez activer le système Slip Start. La fonction Slip Start peut être activée à n'importe quelle vitesse, mais elle est moins efficace à vitesse élevée.

Dans des conditions normales, Slip Start ne doit pas être activé. Activez-le uniquement dans des conditions où vous voulez que les roues patinent, par exemple :

- Démarrage sur une surface instable comme le gravier ou la neige.
- Conduite sur de la neige épaisse, du sable ou dans de la boue.
- Sortie d'un trou ou d'une ornière profonde.

Pour permettre aux roues de patiner, touchez **Contrôles** > **Conduite** > **Antipatinage** > **Slip Start**.



L'écran tactile affiche un message d'alerte lorsque Slip Start est activé.

Bien que le système Slip Start se désactive automatiquement au prochain démarrage de votre Model 3, il est fortement recommandé de le désactiver dès que les circonstances nécessitant son activation n'ont plus lieu d'être.

REMARQUE : Slip Start ne peut pas être activé lorsque le Régulateur de vitesse dynamique est en cours d'utilisation.



Mode de fonctionnement de l'Assistance au stationnement

Model 3 possède plusieurs capteurs conçus pour détecter la présence d'objets. Lorsque vous vous déplacez lentement en marche avant (D) ou en marche arrière (R) (lorsque vous vous gardez, par exemple), les capteurs vous préviennent en cas de détection d'un objet à proximité de votre Model 3. Les objets sont détectés uniquement dans la direction de la marche sélectionnée : objets à l'avant en marche avant, objets à l'arrière en marche arrière.

⚠ AVERTISSEMENT : Vous pourriez ne pas être alerté si votre Model 3 roule librement dans la direction opposée à la marche sélectionnée (par exemple, vous ne recevrez pas d'alerte si votre Model 3 descend une côte en marche arrière alors que la marche avant est engagée).

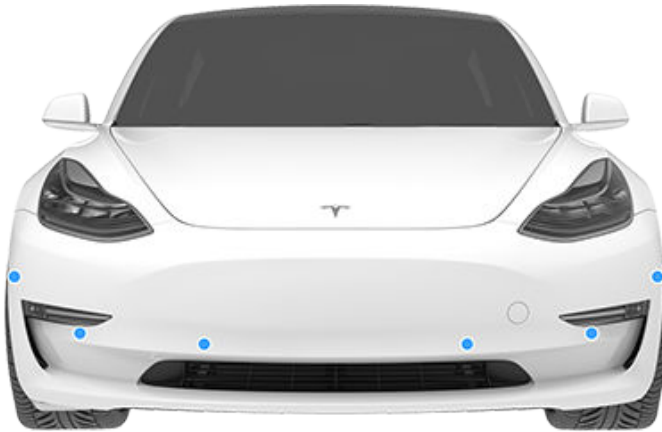

Les capteurs sont activés si vous conduisez à une vitesse inférieure à 8 km/h.

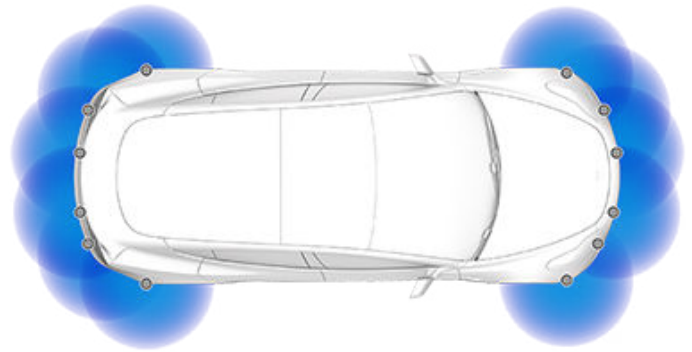

REMARQUE : Les capteurs arrière sont désactivés lorsqu'un vélo est détecté ou que votre Model 3 est en mode Remorque.

⚠ AVERTISSEMENT : Ne vous fiez jamais à l'Assistance au stationnement pour savoir si la zone dont vous vous approchez est exempte d'objets et/ou de personnes. De nombreux facteurs externes peuvent réduire les performances de l'Assistance au stationnement, entraînant des relevés absents ou erronés (voir [Limitations et fausses alertes on page 76](#)). Par conséquent, le fait de se fier uniquement à l'Assistance au stationnement pour déterminer si la Model 3 s'approche d'un obstacle peut entraîner des dommages au niveau du véhicule et/ou des objets, voire causer des blessures corporelles graves. Vérifiez toujours la zone de vos propres yeux. Contrôlez par-dessus votre épaule et utilisez tous les rétroviseurs lorsque vous roulez en marche arrière. L'Assistance au stationnement ne détecte pas les enfants, les piétons, les cyclistes, les animaux ou les objets qui se déplacent, en saillie, situés trop au-dessus ou en dessous des capteurs, ou qui sont trop près ou trop loin de ces derniers. L'Assistance au stationnement sert uniquement d'aide et n'est pas conçue pour remplacer vos propres contrôles visuels directs. Elle ne remplace pas une conduite prudente.

Informations visuelles et audio

Lorsque vous passez en marche arrière, la vue Assistance au stationnement s'affiche sur l'écran tactile, signalant les objets situés à proximité de l'avant ou de l'arrière de votre Model 3. Cette vue se ferme lorsque vous passez en mode de conduite, à moins qu'un objet ne soit détecté à proximité de l'avant de votre Model 3, auquel cas l'affichage de l'Assistance au stationnement se ferme automatiquement lorsque votre vitesse dépasse 8 km/h. En marche arrière, des informations visuelles s'affichent également sur l'écran tactile, juste en dessous de la vue de la caméra (voir [Caméra de recul on page 83](#)). Vous pouvez aussi fermer manuellement l'affichage de l'Assistance au stationnement sur l'écran tactile en touchant la croix X située dans le coin supérieur.





Assistance au stationnement

Lorsque vous conduisez avec l'application Caméra affichée sur l'écran tactile, vous pouvez passer en affichage Assistance au stationnement lorsque la vitesse du véhicule est inférieure à 8 km/h. Touchez la touche située dans le coin supérieur gauche de la fenêtre de l'application Caméra. Cela est pratique si vous avez besoin d'assistance pour faire un créneau.

Si les signaux sonores sont activés (voir [Contrôler les informations audio on page 76](#)), un signal sonore (bip) retentit lorsque vous vous approchez d'un objet. Vous pouvez désactiver temporairement le signal sonore en appuyant sur le bouton de défilement à gauche du volant ou en touchant la touche Couper le son située dans le coin inférieur gauche de l'affichage Assistance au stationnement.

REMARQUE : Si un capteur n'est pas en mesure de fournir des informations, l'écran tactile affiche un message d'alerte.

 **ATTENTION :** Les capteurs doivent être exempts de saletés, débris, neige et glace. N'utilisez pas de nettoyeur haute pression sur les capteurs et ne nettoyez pas un capteur avec un objet pointu ou abrasif susceptible de rayer ou d'endommager sa surface.

 **ATTENTION :** N'installez pas d'accessoires ou d'autocollants sur ou à proximité des capteurs de stationnement.

Contrôler les informations audio

Vous pouvez utiliser l'Assistance au stationnement avec ou sans informations audio. Pour activer ou désactiver le signal sonore, touchez **Contrôles > Sécurité > Avertisseur stationnement**.

Pour désactiver temporairement les signaux sonores, appuyez sur le bouton de défilement à gauche du volant ou touchez la touche Couper le son située dans le coin inférieur de l'affichage Assistance au stationnement. Le signal sonore est en mode muet jusqu'à ce que vous passiez une autre vitesse ou que vous conduisiez à plus de 8 km/h.

Limitations et fausses alertes

Les capteurs de stationnement peuvent ne pas fonctionner correctement dans ces situations :

- Un ou plusieurs capteurs de stationnement sont endommagés, sales ou recouverts (par exemple de boue, de glace ou de neige).
- L'objet se trouve à environ 20 cm en dessous des capteurs (par exemple, bordure ou barrière basse).



ATTENTION : Les objets plus petits qui sont détectés (comme les trottoirs ou les barrières basses) peuvent passer dans l'angle mort des capteurs. Model 3 est incapable de vous signaler la présence d'un objet dans l'angle mort des capteurs.

- Les conditions climatiques (forte pluie, neige ou brouillard épais) perturbent le fonctionnement du capteur.
- L'objet est fin (poteau, par exemple).
- La plage de fonctionnement du capteur a été dépassée.
- L'objet absorbe le son ou est mou (comme de la neige poudreuse).
- L'objet est incliné (comme un quai incliné).
- Model 3 a été stationnée ou conduite à des températures extrêmement élevées ou basses.
- Les capteurs sont affectés par d'autres équipements ou dispositifs électriques qui génèrent des ultrasons.
- Vous conduisez à un endroit où les ultrasons des capteurs sont déviés du véhicule (si vous conduisez près d'un mur ou d'un pilier, par exemple).
- L'objet est situé trop près du pare-chocs.
- Un pare-chocs est mal aligné ou endommagé.
- Un objet monté sur votre Model 3 interfère avec un capteur et/ou le gêne (comme un porte-vélos ou un autocollant collé sur le pare-chocs).
- Model 3 roule librement dans la direction opposée à la marche sélectionnée (par exemple, vous ne recevrez pas d'alerte si votre Model 3 descend une côte en marche arrière alors que la marche avant est engagée).

Autres aides au stationnement

Outre l'Assistance au stationnement, lorsque votre Model 3 passe en marche arrière, la caméra de recul affiche une vue de l'arrière du véhicule (voir [Caméra de recul on page 83](#)).



Lorsque la Model 3 est à l'arrêt, la fonction de Retenue en côte peut continuer de maintenir le frein serré après que vous avez relâché la pédale de frein. Lorsque vous conduisez en côte ou sur une surface plane, freinez normalement. Après l'arrêt complet du véhicule, appuyez simplement sur la pédale de frein (jusqu'à ce que l'écran tactile affiche le témoin de Retenue en côte) pour activer la Retenue en côte. Vous pouvez ensuite relâcher la pédale de frein et rester à l'arrêt, même en côte.

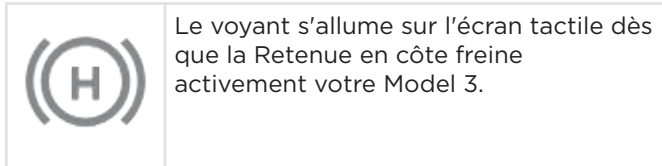

Pour désactiver la fonction de Retenue en côte, appuyez sur la pédale d'accélérateur ou appuyez sur la pédale de frein et relâchez-la.

REMARQUE : Le passage au point mort permet également de désengager la Retenue en côte.

REMARQUE : Après avoir freiné activement votre Model 3 pendant environ 10 minutes, votre Model 3 passe en position P (Stationnement) et la fonction de Retenue en côte s'annule. Model 3 passe également en position P (stationnement) si elle détecte que le conducteur est sorti du véhicule.

REMARQUE : Lorsque le mode Arrêt est réglé sur Serrage (voir [Mode Arrêt on page 72](#)), la Retenue en côte s'active automatiquement à chaque fois que votre Model 3 s'arrête alors qu'une vitesse est engagée. Il est inutile d'appuyer sur le frein pour activer cette fonctionnalité.



Mode Piste

Le mode Piste, disponible uniquement sur les véhicules Model 3 Performance, modifie le contrôle de la stabilité, l'antipatinage, le freinage récupératif et le circuit de refroidissement pour augmenter les performances et la maniabilité du véhicule pendant la conduite sur circuits fermés. Le mode Piste améliore la conduite dans les virages grâce à une utilisation intelligente des moteurs et des systèmes de freinage récupératif et de freinage classique du véhicule. Lorsque ce mode est sélectionné, le circuit de refroidissement est davantage sollicité pendant et après les sessions de conduite agressive afin que les systèmes du véhicule puissent résister au surplus de chaleur.

REMARQUE : Le mode Piste est spécialement conçu et réglé pour un véhicule Model 3 Performance équipé de freins et de pneus Performance. Les véhicules non dotés des freins et pneus Performance peuvent présenter des performances et une endurance inférieures.

 **AVERTISSEMENT :** Le mode Piste est conçu pour être utilisé exclusivement sur des circuits fermés. Il relève de votre responsabilité de conducteur de conduire prudemment et de ne pas mettre la vie d'autrui en danger.

 **AVERTISSEMENT :** Le mode Piste est conçu pour être utilisé par des conducteurs sur circuit expérimentés, familiarisés avec le circuit. Il ne doit pas être utilisé sur la voie publique. Il relève de la responsabilité du conducteur de maîtriser son véhicule à tout moment, y compris sur circuit. Faites preuve de prudence à tout moment car le mode Piste modifie le comportement du véhicule (notamment l'antipatinage et le contrôle de la stabilité).

Utilisation du mode Piste

Le mode Piste est désactivé par défaut au démarrage de votre Model 3. Pour activer le mode Piste pour le cycle de conduite actuel, passez en mode P (stationnement), puis suivez ces étapes :

1. Touchez **Contrôles > Conduite > Mode Piste**.

Lorsque ce mode est sélectionné, **PISTE** s'affiche sur l'écran tactile, au-dessus de l'indicateur de vitesse de conduite. Une fenêtre contextuelle Mode Piste s'affiche également sur la carte. La zone d'état du véhicule sur l'écran tactile affiche une image de votre Model 3 avec un code couleur vous indiquant des informations importantes à propos de l'état de la batterie, des moteurs, des pneus et des freins. Voir [Contrôle de l'état du véhicule on page 80](#).

2. Si vous le souhaitez, vous pouvez personnaliser le Mode Piste en appuyant sur **Paramètres du Mode Piste** sur la fenêtre contextuelle du mode Piste (voir [Personnalisation du mode Piste on page 79](#)). Vous pouvez également accéder aux paramètres du mode

Piste en appuyant sur **Contrôles > Conduite**, puis en touchant **Personnaliser** à côté de l'option Mode Piste.

3. Si vous souhaitez utiliser le Chronomètre, suivez les instructions qui s'affichent à l'écran pour déposer une épingle sur la carte afin de définir le départ et l'arrivée du circuit. Ensuite, appuyez sur **DÉMARRER** sur le Chronomètre pour commencer votre session de conduite. Le Chronomètre se lance dès que votre Model 3 passe la ligne départ ou d'arrivée que vous avez désignée sur la carte à l'aide de l'épingle. Voir [Utilisation du Chronomètre on page 79](#).
4. Passez une vitesse et **mettez le pied au plancher !**

Si vous avez lancé le Chronomètre, celui-ci se réinitialise pour le tour suivant chaque fois que vous passez le départ/l'arrivée. Voir [Utilisation du Chronomètre on page 79](#).

Vous pouvez également visualiser l'accéléromètre en temps réel en balayant de votre doigt la zone Fiches sur l'écran tactile. Voir [Accéléromètre on page 80](#).

Lorsque le mode Piste est activé :

- Toutes les fonctionnalités de l'Autopilot sont indisponibles (y compris les fonctionnalités de sécurité telles que le Freinage d'urgence automatique, l'Avvertissement de collision frontale, etc.).
- Les paramètres tels que le Slip Start et le Freinage récupératif sont neutralisés.
- Le mode Arrêt est réglé sur le paramètre Roulement qui permet à votre Model 3 d'être en roue libre à très basse vitesse chaque fois que la marche avant est engagée et que la pédale d'accélération et de frein sont toutes deux relâchées. Pour plus de détails, voir [Mode Arrêt on page 72](#).
- La consommation d'énergie augmente.
- Les Œufs de Pâques, notamment les jeux, l'arcade et le Théâtre Tesla sont indisponibles.

Utilisez l'écran tactile pour désactiver le mode Piste à tout moment. La mise hors tension de votre Model 3 désactive également le mode Piste (même si l'icône est susceptible d'être encore présente sur l'écran tactile si le Refroidissement après la conduite est en cours). Lorsque le mode Piste est désactivé, tous les paramètres retournent à leur état précédent et toutes les fonctionnalités reviennent à leur mode de fonctionnement normal.



Personnalisation du mode Piste

Pour personnaliser le Mode Piste, appuyez sur **Paramètres du Mode Piste** sur la fenêtre contextuelle du mode Piste qui s'affiche sur la carte lorsque vous activez le mode. Vous pouvez également accéder aux paramètres du mode Piste en appuyant sur **Contrôles > Conduite**, puis en touchant **Personnaliser** à côté de l'option Mode Piste. Vous pouvez choisir un paramètre de mode Piste existant figurant dans la liste des profils prédéfinis proposée par Tesla, ou créer un nouveau profil en touchant **Ajouter de nouveaux paramètres** et en saisissant un nom à associer au profil. Ensuite, vous pourrez définir les paramètres adaptés à vos préférences, à la session de conduite à venir ou à un circuit en particulier :

- **Gestion de la tenue de route** : cette option vous permet de personnaliser le comportement de votre Model 3 dans les virages. Si la direction de votre Model 3 est trop souple, vous pouvez choisir une configuration pour obtenir un sous-virage avec des réglages favorisant les roues avant. Vous trouvez qu'il est difficile de diriger le véhicule dans les virages ? Essayez de définir une configuration favorisant les roues arrière pour augmenter leur vitesse de rotation. Vous avez la possibilité de sélectionner la valeur de votre choix entre 100/0 (pour une répartition du couple exclusivement sur les roues avant pour obtenir un sous-virage) et 0/100 (pour une répartition du couple exclusivement sur les roues arrière pour obtenir un survirage), par incréments de 5 %.
- **Assistance à la stabilité** : choisissez dans quelle mesure les systèmes de contrôle de la stabilité participent au contrôle du véhicule. Vous pouvez définir ce paramètre entre -10 et +10. En choisissant +10, tous les systèmes d'assistance à la stabilité sont activés pour assurer une conduite maîtrisée. Les systèmes d'assistance à la stabilité restent actifs en permanence. Le paramètre -10, quant à lui, désactive tous les systèmes de stabilité et la stabilité de la conduite repose entièrement sur le conducteur. Le paramètre par défaut de 0 assure un équilibre et permet de profiter d'une stabilité gérée automatiquement par les systèmes tout en laissant une partie du contrôle entre les mains du conducteur.
- **Freinage récupératif** : choisissez la disponibilité du freinage récupératif. Vous pouvez choisir la valeur qui vous convient entre 0 % et 100 %, par incréments de 5 %. Tesla vous recommande le paramètre de 100 % pour éviter la surchauffe des freins.
- **Refroidissement après la conduite** : activez ce paramètre si vous souhaitez que les circuits de refroidissement continuent de refroidir les composants une fois que vous avez quitté le véhicule. Le refroidissement s'arrête automatiquement lorsque les composants ont suffisamment refroidi ou lorsque vous mettez votre Model 3 hors tension puis que vous la rallumez. Le refroidissement après la conduite est utile si vous souhaitez faire refroidir rapidement

les composants entre vos sessions de conduite. Si ce paramètre est désactivé, les composants mettront plus longtemps à refroidir.

- **Surcadence du compresseur** : activez ce paramètre si vous souhaitez que le circuit de refroidissement fonctionne à plein régime. Le processus de refroidissement sera ainsi accéléré, ce qui peut être utile lorsque vous organisez plusieurs sessions de pilotage intenses très rapprochées dans le temps.



ATTENTION : L'utilisation excessive de la Surcadence du compresseur peut endommager ou réduire la durée de vie du compresseur. Les dommages dus à l'utilisation de cette fonctionnalité ne sont pas couverts par la garantie.

- **Enregistrer la caméra embarquée pour les tours** : en activant cette option, une vidéo et les données de la session de conduite en mode Piste seront enregistrées sur une clé USB. Une clé USB doit être configurée et insérée dans un port USB comme indiqué dans la section [Exigences concernant les clés USB pour les séquences vidéo et les enregistrements on page 158](#). La clé USB doit contenir un dossier nommé « TeslaTrackMode » (sans guillemets). Lorsque cette option est activée, le mode Piste enregistre une vidéo de chaque tour de circuit lors d'une session de conduite avec le Chronomètre. Le mode Piste enregistre également l'état du véhicule et les données télémétriques indiquant la position du véhicule, la vitesse, l'accélération, l'utilisation de l'accélérateur, etc. Vous pouvez ensuite analyser ces données, qui sont stockées dans un fichier .csv sur la clé USB afin de déterminer les causes d'un gain ou d'une perte de temps (des données pneu par pneu sont disponibles).

Le mode Piste vous permet d'enregistrer jusqu'à 20 profils de paramètres. Pour supprimer un profil, appuyez sur **Supprimer** en bas de la fenêtre de paramètres.

REMARQUE : Il n'est pas possible de modifier ou supprimer les profils prédéfinis par Tesla.

Utilisation du Chronomètre

En mode Piste, un Chronomètre s'affiche sur la carte. Suivez les instructions qui s'affichent à l'écran pour placer une épingle désignant le départ et l'arrivée sur la carte. Une fois les épingles positionnées, appuyez sur **DÉMARRER** pour lancer la session de conduite (tour de circuit). Lorsque vous passez la ligne de départ/d'arrivée avec votre Model 3, le Chronomètre démarre automatiquement et se réinitialise à chaque tour, lorsque vous passez à nouveau la ligne de départ/d'arrivée. Le circuit est mis en surbrillance en bleu sur la carte.

À la fin de chaque tour, le Chronomètre affiche le temps réalisé sur le tour. Il affiche également les temps sur les tours précédents ainsi que le meilleur temps au tour pour la session de conduite.



Mode Piste

Si l'option **Enregistrer la caméra embarquée pour les tours** est activée (voir [Personnalisation du mode Piste on page 79](#)) et qu'une clé USB correctement formatée est insérée dans l'un des ports USB avant, le mode Piste enregistre une vidéo de la session de conduite (via les caméras avant) ainsi qu'un fichier .CSV contenant des informations détaillées sur les tours de circuit.

REMARQUE : Pour arrêter le chronomètre à la fin de la session, appuyez sur **ARRÊTER** sur la fenêtre contextuelle du Chronomètre.

REMARQUE : Vous pouvez balayer la fiche de l'accéléromètre pour en afficher une autre. Cependant, l'accéléromètre s'affiche par défaut dès que vous activez le mode Piste.

Contrôle de l'état du véhicule

Lorsque le mode Piste est activé, vous pouvez surveiller l'état de votre Model 3 en toute simplicité en consultant la zone d'état de la voiture sur l'écran tactile. L'état des différents composants est indiqué par un code couleur vous permettant de déterminer leur état de fonctionnement et de prendre les décisions adéquates. Les composants s'affichent en vert lorsque leur température de fonctionnement se trouve dans la plage idéale. Le code couleur est le suivant :

- La batterie s'affiche en bleu lorsqu'elle est froide et en rouge lorsqu'elle est chaude.
- Les freins sont bleus lorsqu'ils sont froids et rouges lorsqu'ils sont chauds (avertissement avant la surchauffe).
- Les moteurs s'affichent en bleu lorsqu'ils sont froids ou en rouge lorsqu'ils sont chauds.
- Un pneu apparaît en bleu lorsqu'il est sous-utilisé, ou en rouge en cas de dépassement de l'adhérence maximale.

REMARQUE : Un composant s'affichant en rouge n'indique pas forcément la présence d'un problème.



ATTENTION : Tous les dommages subis par le véhicule ou toutes les blessures causées lors de l'utilisation du mode Piste relèvent de la responsabilité du conducteur. La garantie du véhicule ne couvre pas les dommages causés par la sollicitation excessive des composants du véhicule. La garantie exclut également les courses, l'autocross et les compétitions.

Accéléromètre

En mode Piste, un accéléromètre en temps réel s'affiche dans la zone Fiches de l'écran tactile (voir [Aperçu de l'écran tactile on page 5](#)). L'accéléromètre affiche sous forme de graphique circulaire les forces latérales, d'accélération et de décélérations maximales. L'historique de votre session de conduite est représenté dans la zone grisée. L'accéléromètre se réinitialise au début de chaque session de conduite.



Conseils de conduite favorisant une autonomie maximale

Vous pouvez maximiser votre autonomie de conduite en appliquant les mêmes habitudes de conduite que celles utilisées pour économiser du carburant lorsque vous conduisez un véhicule à essence. La consommation d'énergie dépend non seulement des habitudes de conduite, mais également des conditions environnementales (comme un temps exceptionnellement chaud ou froid et une conduite sur des routes en pente raide). Pour bénéficier d'une autonomie maximale :

- Réduisez votre vitesse et évitez les accélérations rapides et fréquentes. Pensez à utiliser le mode Confort (voir [Contrôles on page 133](#)) et l'Indicateur de limite de vitesse (voir [Indicateur de limite de vitesse on page 131](#)) pour vous aider à contrôler vos accélérations et la vitesse du véhicule.
- Si vous pouvez le faire en toute sécurité, modulez la pédale d'accélérateur au lieu d'utiliser la pédale de frein pour ralentir. Quand la Model 3 est en mouvement et que vous n'appuyez pas sur la pédale d'accélérateur, le freinage récupératif ralentit la Model 3 et restitue le surplus d'énergie à la batterie (voir [Freinage récupératif on page 71](#)).
- Réglez le mode Arrêt sur **FREINS SERRÉS** pour profiter de la fonction de freinage récupératif à de faibles vitesses de conduite (voir [Mode Arrêt on page 72](#)).
- Assurez-vous que les pneumatiques sont gonflés aux pressions recommandées (voir [Entretien et maintenance des pneus on page 180](#)), que le parallélisme des roues est conforme aux spécifications et que les pneus sont permutés lorsque nécessaire. La permutation des pneus évite l'usure inégale des bandes de roulement et améliore l'efficacité de votre véhicule (voir [Calendrier d'entretien on page 178](#)).
- Allégez votre charge en retirant toute cargaison inutile.
- Lever complètement toutes les vitres.
- Réduire au minimum l'utilisation des ressources comme le chauffage, l'éclairage et la climatisation. L'utilisation des sièges chauffants pour vous réchauffer est plus efficace que d'utiliser le système de climatisation.
- Préclimatisez le véhicule lorsqu'il est branché afin de vous assurer que la température de l'habitacle soit agréable et de dégivrer les vitrages (le cas échéant) avant de prendre la route. Utilisez l'application mobile pour préclimatiser votre véhicule en appuyant sur **Climatisation > Allumer** et définissez vos préférences (voir [Application mobile on page 167](#)).

- Les fonctionnalités comme le mode Sentinelle, l'Éclairage après sortie et la fonction Anti-surchauffe habitacle excessive de l'habitacle peuvent avoir une incidence sur l'autonomie. Désactivez les fonctionnalités dont vous n'avez pas besoin.
- Afin d'empêcher une consommation d'énergie excessive lorsque le véhicule est stationné, laissez ce dernier branché lorsque vous ne l'utilisez pas.
- Limitez l'utilisation des chargeurs CC (comme les Superchargeurs) pour assurer une durée de vie maximale de la batterie.

Le wattmètre sur l'écran tactile et l'application Énergie (voir [Application Énergie on page 82](#)) fournissent des informations sur l'utilisation de l'énergie. Grâce à ces informations, vous identifiez rapidement comment les habitudes de conduite et les conditions environnementales ont une incidence sur la quantité d'énergie que votre Model 3 utilise.

Facteurs affectant la consommation d'énergie

Plusieurs facteurs peuvent avoir une influence sur la consommation d'énergie de votre véhicule, notamment :

- Conduite dans les régions vallonnées : la conduite sur des routes pentues consomme plus d'énergie et fait baisser l'autonomie plus rapidement. Cependant, le fait de conduire dans les descentes permet à votre véhicule de récupérer une partie de l'énergie dépensée via le freinage récupératif (voir [Freinage récupératif on page 71](#)).
- Paramètres personnalisés : les accessoires comme les éclairages, le chauffage et la climatisation, le lecteur multimédia, le mode Sentinelle etc. consomment de l'énergie.
- Trajets courts : amener l'habitacle et la batterie à des températures spécifiques dès le démarrage du véhicule entraîne une consommation d'énergie. Vous pourrez constater une consommation moyenne plus importante lorsque vous utilisez votre véhicule sur de très courtes distances avec la climatisation activée.
- Température extérieure et conditions météorologiques : par temps froid, préclimatisez votre véhicule avant de prendre la route (voir [Meilleures pratiques en cas de froid extrême on page 96](#)).

Lorsque le véhicule est stationné, votre Model 3 consomme environ 1 % de sa charge par jour. Dans certains cas, et en fonction du paramétrage de votre véhicule, cette consommation peut être plus élevée. Pour réduire la consommation d'énergie, désactivez les paramètres comme la climatisation, le mode Sentinelle, la Préclimatisation (lorsque votre véhicule est débranché) et tout équipement du marché secondaire inutile.



Obtenir une autonomie maximale

Autonomie

L'autonomie affichée est susceptible de baisser plus rapidement que la distance effectivement parcourue. Lorsqu'ils sont à pleine charge, l'autonomie affichée sur les véhicules Tesla est calculée sur la base de la certification EPA et ne prend pas en compte vos habitudes de conduite ni les conditions extérieures. Pour consulter l'autonomie estimée calculée en fonction de la consommation d'énergie, ouvrez l'application Energie pour afficher le graphique correspondant (voir [Application Énergie on page 82](#)).

Comme pour tous les véhicules, l'autonomie réelle de votre Model 3 dépend grandement des comportements de conduite et des conditions environnementales.

Application Énergie

L'application Energie vous offre une représentation visuelle de la consommation en temps réel et prévisionnelle de votre véhicule. Pour utiliser l'application Energie, naviguez jusqu'à **Lanceur d'applications** > **Energie** sur l'écran tactile. Choisissez l'un des deux types de graphique :

- **Consommation** : affiche la quantité d'énergie consommée par votre Model 3 au cours des derniers 10, 25 ou 50 km.

Appuyez sur **Autonomie instantanée** ou **Autonomie moyenne** pour régler l'estimation de l'autonomie prévue. L'Autonomie instantanée n'utilise que les derniers points de données pour estimer l'autonomie prévue, tandis que l'Autonomie prévue utilise les derniers 10, 25 ou 50 km de consommation d'énergie pour une autonomie prévue plus précise.

- **Voyage** : contrôler la quantité d'énergie utilisée en naviguant vers une destination. Vous pouvez suivre l'utilisation réelle par rapport aux prévisions initiales. La ligne verte représente la consommation réelle et la ligne grise la consommation prévue. Pour modifier le niveau de zoom, touchez l'icône de zoom située dans le coin supérieur droit du graphique.

REMARQUE : Le graphique Trajet n'affiche la consommation d'énergie que si vous naviguez actuellement vers une destination.

Garantie d'autonomie

Model 3 vous évite d'être à court d'énergie. Votre véhicule surveille constamment le niveau d'énergie ainsi que la proximité des lieux de recharge connus.



Touchez l'icône de charge sur la carte pour basculer entre l'affichage des superchargeurs uniquement et l'affichage de l'ensemble des chargeurs, y compris les chargeurs à proximité de la destination et les stations de recharge visitées.

Lorsque vous risquez de vous trouver hors de portée des lieux de recharge connus, l'écran tactile affiche un message pour vous permettre d'afficher la liste des lieux de recharge à votre portée. Lorsque vous sélectionnez un lieu de recharge sur la liste, la Model 3 fournit des instructions de navigation avec l'itinéraire détaillé et l'énergie qui restera lorsque vous arriverez à votre destination.

Le Planificateur de voyage (selon l'équipement) organise votre itinéraire en fonction des emplacements des Superchargeurs afin de réduire au minimum le temps de recharge et de conduite. Pour l'activer, saisissez une adresse dans la barre de recherche de la navigation, sélectionnez l'icône des paramètres et activez le Planificateur de voyage (voir [Planificateur de voyage on page 147](#)).



Emplacement de la caméra

Model 3 est équipée d'une caméra de recul située au-dessus de la plaque d'immatriculation arrière.



Dès que vous passez en marche arrière (R), l'écran tactile affiche la vue de la caméra. Les lignes vous montrent la trajectoire à suivre en fonction de la position du volant. Ces lignes s'ajustent automatiquement quand vous tournez le volant.

REMARQUE : Les informations visuelles fournies par les capteurs de stationnement s'affichent sur l'écran tactile (voir [Assistance au stationnement on page 75](#)).

Pour afficher la vue de la caméra à tout moment :

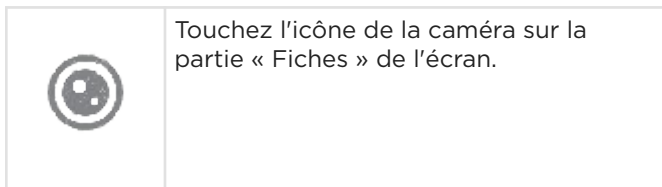

⚠ AVERTISSEMENT : Ne soyez pas dépendants de la caméra de recul pour savoir si la zone derrière vous est libre de tout objet et/ou personne lorsque vous entrez en marche arrière. La caméra peut ne pas détecter des objets ou des barrières susceptibles d'entraîner des dommages ou des blessures. De plus, plusieurs facteurs externes peuvent réduire les performances de la caméra, comme une lentille sale ou obstruée. Par conséquent, le fait de se fier uniquement à la caméra de recul pour déterminer si la Model 3 s'approche d'un obstacle peut entraîner des dommages au niveau du véhicule et/ou des objets, voire causer des blessures corporelles graves. Vérifiez toujours la zone de vos propres yeux. Contrôlez par-dessus votre épaule et utilisez tous les rétroviseurs lorsque vous roulez en marche arrière. Utilisez la caméra uniquement en tant que guide. Elle ne sert pas à remplacer vos contrôles visuels et ne se substitue pas à une conduite prudente et responsable.

Nettoyage de la caméra

Pour garantir une image nette, la lentille de la caméra doit être propre et dégagée. Retirez toute accumulation de saletés en essuyant de temps en temps la lentille de la caméra avec un chiffon doux humide.

⚠ ATTENTION : N'utilisez pas de produits de nettoyage à base de produits chimiques ou abrasifs. Cela risque d'endommager la surface de la lentille.

À propos de la caméra embarquée



REMARQUE : La caméra embarquée est une fonctionnalité BETA.

En plus de la prise en charge des fonctions Autopilot, les caméras peuvent enregistrer et stocker des séquences vidéo sur une clé USB. Cela peut se révéler pratique dans les situations où vous avez besoin de l'enregistrement vidéo d'un incident en particulier, par exemple, une collision. Vous pouvez mettre en pause, reprendre ou enregistrer un enregistrement vidéo directement depuis l'écran tactile de votre véhicule.

REMARQUE : La caméra embarquée ne fonctionne que lorsque la Model 3 est en marche (voir [Démarrage et mise hors tension on page 57](#)). La caméra embarquée n'enregistre pas de vidéo lorsque votre véhicule est arrêté.

Utilisation de la caméra embarquée

La caméra embarquée requiert l'utilisation d'une clé USB correctement formatée pour pouvoir enregistrer et récupérer les séquences vidéo (voir [Exigences concernant les clés USB pour les séquences vidéo et les enregistrements on page 158](#)). Lorsqu'une clé USB correctement formatée est insérée dans l'un des ports USB avant de votre véhicule, l'icône de la caméra embarquée apparaît en haut de l'écran tactile. Appuyez sur l'icône de la caméra embarquée pour contrôler cette dernière :

	ENREGISTREMENT. Lorsque la caméra embarquée est mise en pause, appuyez sur l'icône de la caméra embarquée pour lancer l'enregistrement de la vidéo sur la clé USB.
	PAUSE. Lors de l'enregistrement, appuyez longuement sur l'icône de la caméra embarquée pour mettre l'enregistrement en pause. Assurez-vous que la caméra embarquée est sur pause avant de retirer la clé USB, au risque de perdre l'enregistrement vidéo.
	ENREGISTRÉ. Lors de l'enregistrement, appuyez sur l'icône de la caméra embarquée pour archiver les dix dernières minutes de vidéo. Ces enregistrements vidéo sauvegardés ne sont pas remplacés par de nouveaux enregistrements.

REMARQUE : La caméra embarquée lance automatiquement l'enregistrement lorsqu'une clé USB correctement configurée est insérée dans l'un des ports USB à l'avant.

Exigences concernant les clés USB pour les séquences vidéo et les enregistrements

Pour enregistrer une vidéo provenant des caméras de votre véhicule, suivez les instructions d'utilisation des clés USB ci-dessous :

- La clé USB doit disposer d'une vitesse de transfert **constante** de 4 Mo/s minimum. La vitesse de transfert constante et la vitesse de transfert maximale sont des notions distinctes. Vérifiez les caractéristiques de votre clé USB pour en savoir plus.
- La clé USB doit être compatible USB 2.0. Si vous utilisez une clé USB 3.0, celle-ci doit prendre en charge l'USB 2.0.
- Utilisez une clé USB exclusivement dédiée à l'enregistrement des séquences vidéo du mode Sentinelle.
- La clé USB doit être correctement formatée.
- Utilisez une clé USB présentant une capacité de stockage la plus grande possible. Les séquences vidéo peuvent occuper un espace de stockage important. Tesla recommande l'utilisation d'une clé USB présentant une capacité de stockage d'au moins 32 Go. Les systèmes d'exploitation de certains ordinateurs peuvent ne pas être en mesure de formater en FAT 32 les clés USB de plus de 32 Go. Envisagez d'utiliser une application tierce pour formater des clés USB d'une capacité supérieure à 32 Go.

Tesla a testé les clés USB suivantes (liste non exhaustive) et a confirmé qu'elles répondaient aux exigences minimales pour une utilisation avec la caméra embarquée et le mode Sentinelle :

- Clé USB SanDisk Ultra Fit USB 3.1
- Clé USB Samsung MUF-64AB/AM FIT Plus - 200MB/s USB 3.1

Formatage de la clé USB

Pour pouvoir correctement enregistrer et récupérer des séquences vidéo, votre Model 3 nécessite une clé USB formatée en exFAT, FAT 32 (pour Windows), MS-DOS FAT (pour Mac), ext3 ou ext4. Le format NTFS n'est actuellement pas pris en charge. En outre, la clé USB doit contenir un dossier racine nommé « TeslaCam » (sans guillemets).

Vous pouvez formater une clé USB depuis l'intérieur de votre Model 3 ou depuis un ordinateur.



Pour formater une clé USB depuis l'intérieur de votre Model 3, insérez une clé USB dans un port USB avant et appuyez sur **Sécurité > FORMAT. PÉRIPH. USB**. La clé est alors formatée en exFAT et un dossier **TeslaCam** est créé automatiquement. La clé USB est alors prête à enregistrer des séquences vidéo.



ATTENTION : Le bouton **FORMAT. PÉRIPH. USB** est disponible lorsqu'une clé USB (contenant une ou plusieurs partitions) est insérée dans un port USB avant. L'option **FORMAT. PÉRIPH. USB** formate la clé, effaçant ainsi tout contenu existant. Si vous souhaitez conserver certains fichiers, transférez-les sur un autre support avant d'utiliser cette fonction.

Pour formater une clé USB depuis un ordinateur, suivez les étapes indiquées ci-dessous pour votre système d'exploitation.

Pour MacOS :

1. Insérez la clé USB dans le port de votre ordinateur.
2. Rendez-vous dans **Utilitaires > Utilitaire de disque** (ou faites une recherche pour accéder à ces menus).
3. Sélectionnez votre clé USB dans le menu de gauche.
4. Naviguez jusqu'à **Effacer** dans le bandeau de menu supérieur.
5. Dans le menu contextuel, sélectionnez le format adéquat (MS-DOS FAT) et cliquez sur **Effacer**.
REMARQUE : En sélectionnant **Effacer**, tout le contenu de votre clé USB sera effacé. Si vous souhaitez conserver certains fichiers, transférez-les sur un autre support avant de nettoyer la clé USB.
6. Une fois la clé USB vidée, naviguez jusqu'à **Finder** et sélectionnez votre clé USB dans le menu de gauche. La clé USB doit être totalement vide.
7. Cliquez sur l'espace vide de la clé USB avec le bouton droit de la souris et sélectionnez **Nouveau dossier**. Un dossier est créé dans votre clé USB.
8. Cliquez sur le dossier avec le bouton droit de la souris, sélectionnez **Renommer** et nommez le dossier « **TeslaCam** » (sans les guillemets). Cliquez sur « Enregistrer ». Ce dossier contiendra toutes les séquences vidéo les plus récentes ainsi que les séquences enregistrées à partir du mode Sentinelle et de la caméra embarquée.
9. Assurez-vous d'éjecter la clé USB de la manière appropriée.

Pour Windows :

1. Insérez la clé USB dans le port de votre ordinateur.
2. Naviguez jusqu'à l'**Explorateur de fichiers**.
3. Cliquez sur votre clé USB et sélectionnez « Formater... ».

4. Dans le menu contextuel, dans la section Système de fichiers, sélectionnez un format de support (exFAT, FAT 32, etc.).

REMARQUE : Vous pouvez aussi nommer votre clé USB (sous Nom de volume).

5. Cochez la case **Formatage rapide** et cliquez sur **Démarrer**.
6. Revenez à l'Explorateur de fichiers, cliquez sur la clé USB et cliquez avec le bouton droit de la souris pour créer un dossier ou sélectionnez **Nouveau dossier** dans le menu supérieur.
7. Nommez le dossier « **TeslaCam** » (sans les guillemets) et cliquez sur **Enregistrer**. Ce dossier contiendra toutes les séquences vidéo les plus récentes ainsi que les séquences enregistrées à partir du mode Sentinelle et de la caméra embarquée.
8. Assurez-vous d'éjecter la clé USB de la manière appropriée.

Une fois que vous avez formaté la clé USB et créé le dossier **TeslaCam**, insérez-la dans l'un des ports USB avant de votre Model 3. N'utilisez pas les ports USB arrière, ceux-ci sont destinés à la recharge des appareils mobiles uniquement. Votre Model 3 peut prendre jusqu'à 15 secondes pour reconnaître la clé USB. Une fois la clé reconnue, les icônes de la caméra embarquée et du mode Sentinelle apparaissent en haut de l'écran tactile (notez que vous devrez peut-être activer le mode Sentinelle en vous rendant dans **Contrôles > Sécurité > Mode Sentinelle**). Model 3 peut désormais enregistrer des vidéos.

Récupération des vidéos

Pour récupérer une vidéo à partir de la clé USB, retirez la clé USB du port USB avant et utilisez un ordinateur ou un autre appareil pour accéder aux fichiers. Accédez au dossier **TeslaCam**.

Dans le dossier « **TeslaCam** » se trouvent trois sous-dossiers :

- **Recent Clips** : la séquence vidéo présente dans ce dossier boucle en continu par cycle de 60 minutes lorsque les caméras sont activées. Cette séquence vidéo est donc effacée toutes les heures, à moins que vous ne l'enregistriez. Lorsqu'un incident est enregistré, une vidéo pour chacune des caméras avant, arrière, gauche et droite est enregistrée.
- **Saved Clips** : ce dossier contient tous les enregistrements que vous avez enregistrés manuellement via la caméra embarquée.
- **Sentry Clips** : ce dossier contient toutes les séquences automatiquement sauvegardées suite à des incidents détectés par le mode Sentinelle lorsque l'état d'Alerte ou d'Alarme est déclenché. Les dernières 10 minutes de la séquence vidéo correspondant à l'incident sont enregistrées et désignées par un horodatage unique.



Caméra embarquée

REMARQUE : Si la clé USB n'a plus assez d'espace disponible, la séquence la plus ancienne du dossier Sentry Clips est supprimée pour libérer de l'espace et enregistrer de nouvelles séquences. Une fois supprimée, il vous sera impossible de la récupérer. Lorsque la clé USB est pleine, le mode Sentinelle et la caméra embarquée ne sont plus en mesure d'enregistrer des séquences vidéo. Pour empêcher cela, assurez-vous de transférer régulièrement les séquences vidéo enregistrées sur un autre support et de les supprimer de la clé USB.

Vous pouvez aussi visionner les enregistrements vidéo de la caméra embarquée ou du mode Sentinelle sur l'écran tactile de votre véhicule en appuyant sur l'icône de la caméra embarquée et en sélectionnant « Lancer la visionneuse ». Chaque vidéo, désignée par un horodatage, consiste en une séquence vidéo provenant d'un événement enregistré par chacune des caméras. Touchez la vignette de l'une des caméras pour agrandir la vidéo. Vous avez la possibilité de mettre la vidéo en pause, de la remettre au début, de faire une avance rapide ou de la supprimer si nécessaire. Votre véhicule doit être en mode P (Stationnement) pour visionner les enregistrements de la caméra embarquée et du mode Sentinelle sur l'écran tactile.

REMARQUE : L'enregistrement de la caméra embarquée est mis en pause lorsque la visionneuse est ouverte.

REMARQUE : Vous êtes tenu de respecter toutes les lois, réglementations et restrictions relatives à la propriété en vigueur localement s'appliquant aux enregistrements vidéo.

REMARQUE : Les caméras n'enregistrent pas l'audio.

Enregistrer les séquences sur le klaxon



Lorsque vous avez inséré une clé USB correctement formatée dans l'un des ports USB avant du véhicule, vous pouvez choisir d'enregistrer les séquences de la caméra embarquée lorsque vous appuyez sur le klaxon situé sur le volant en conduisant. Accédez à **Contrôles > Sécurité > Enregistrer les séquences sur le klaxon > Activé** pour activer l'enregistrement. Les dix dernières minutes de séquence vidéo sont enregistrées. Vous pouvez également enregistrer les séquences de la caméra embarquée en appuyant sur l'icône de la caméra en haut de l'écran tactile.



Capacité de remorquage - Accessoires



Le pack de remorquage vous permet de tracter une remorque ou de transporter un accessoire (vélos, skis, snowboards, etc.) avec votre Model 3.

Le pack de remorquage comprend un dispositif d'attelage porteur doté d'une boule de 50 mm qui peut supporter le poids d'un porte-accessoire. Lors du transport d'accessoires, la boule est conçue pour supporter des charges verticales allant jusqu'à 55 kg. Lorsque vous transportez des vélos, par exemple, à l'aide du dispositif d'attelage de votre Model 3, veillez toujours à ne pas dépasser le poids maximum. La capacité de charge maximale du dispositif d'attelage dépend du nombre d'occupants du véhicule :

	Pneus 18 ou 19"	Pneus 20"
 Cinq occupants dans le véhicule.	55 kg	20 kg
 Deux passagers ou moins à l'arrière.	55 kg	55 kg

N'oubliez pas d'inclure le poids du porte-accessoire dans vos calculs.

REMARQUE : Les poids indiqués précédemment sont applicables aux porte-accessoires recommandés par Tesla. Ces valeurs s'appuient sur les distances verticales et horizontales entre le centre de gravité du porte-accessoire et la boule de remorquage (voir l'image dans [Porte-accessoires non approuvés par Tesla on page 87](#) à titre de référence).

-  **ATTENTION :** Il existe un risque de dégâts importants si la limite de charge du dispositif d'attelage (voir précédemment) de votre Model 3 n'est pas respectée.
-  **ATTENTION :** N'essayez pas d'installer un porte-accessoire sur votre Model 3 si le véhicule n'est pas équipé du dispositif d'attelage d'accessoire ou du pack remorquage. Le véhicule subirait des dégâts importants.

Porte-accessoires non approuvés par Tesla

En plus de prêter attention au poids, il est primordial de vous assurer que la charge totale de votre accessoire ne dépasse pas le poids spécifié ni la distance entre le porte-accessoire et la boule de remorquage. Cette distance est calculée en fonction du centre de gravité du porte-accessoire et des éléments montés. Dans le cas des porte-accessoires non approuvés par Tesla, mesurez les distances verticales et horizontales entre la boule de remorquage et le centre de gravité de l'accessoire.

REMARQUE : Consultez les spécifications de votre porte-accessoire pour obtenir de plus amples informations, comme des limites de poids ou de charge supplémentaires. Les dommages dus à l'utilisation d'un porte-accessoire non approuvé par Tesla ne sont pas couverts par la garantie.



Accessoires de remorquage



Installation et utilisation d'un porte-accessoire

Pour installer et utiliser un porte-accessoire, vous devez connecter le dispositif d'attelage de remorque (voir [Connexion du dispositif d'attelage de la remorque on page 93](#)). Suivez ensuite les instructions fournies avec votre porte-accessoire. Respectez toutes les réglementations et exigences légales en vigueur dans votre état ou région concernant le transport d'accessoires.

Le pack de remorquage de votre Model 3 comprend les câbles nécessaires pour utiliser un porte-accessoire équipé de feux (voir [Connexions électriques on page 95](#)). Il est également compatible avec le logiciel mode Remorque (voir [Mode remorque on page 92](#)).



Lorsque vous connectez le faisceau de câblage d'un porte-accessoire, votre Model 3 détecte une connexion pour les feux de remorque et le voyant suivant s'allume sur l'écran tactile pour indiquer que le mode Remorque est désactivé.

REMARQUE : Rendez-vous sur <http://www.tesla.com> pour vous procurer des accessoires pour votre Model 3. Bien que nous proposons des produits indépendants, Tesla recommande et prend en charge uniquement les produits agréés Tesla (voir [Pièces et accessoires on page 194](#)). Les accessoires disponibles pour votre véhicule varient en fonction du pays. Avant d'essayer d'installer un porte-accessoire non recommandé par Tesla, vérifiez la compatibilité du produit.

REMARQUE : Lorsqu'il n'est pas utilisé, le dispositif d'attelage doit être retiré et stocké dans un lieu sec pour prévenir la poussière et la corrosion. Placez la protection sur le logement du dispositif d'attelage pour empêcher que la saleté et les débris ne pénètrent dans celui-ci. (voir [Déconnexion du dispositif d'attelage de remorque on page 94](#)).

⚠ ATTENTION : Un porte-accessoire risque de bloquer le champ de vision du rétroviseur intérieur, des caméras de recul ou des capteurs à ultrasons arrière. En outre, le fonctionnement de certaines fonctionnalités de l'Autopilot peut être altéré.

REMARQUE : Tesla ne saurait être tenu pour responsable de tout dommage ou de toute blessure résultant de l'installation et l'utilisation d'un porte-accessoire, de toute omission dans les instructions accompagnant les porte-accessoires, ni du non-respect des instructions. Les dommages dus à l'utilisation d'un porte-accessoire ne sont pas couverts par la garantie.

Capacité de remorquage - Tractage d'une remorque

Reportez-vous au Certificat de conformité (fourni lors de l'achat de votre véhicule), à la plaque signalétique (voir [Plaque signalétique on page 196](#)) ou à l'étiquette du dispositif d'attelage pour connaître le poids de remorque total (comprenant le chargement et les équipements supplémentaires éventuels) et le poids de la flèche de remorque que la Model 3 peut tracter en toute sécurité. En plus de respecter les limites de poids de remorque total et de poids de la flèche de remorque, respectez les instructions suivantes :

- Pour les remorques pesant plus de 750 kg, un système de freinage de remorque et un dispositif de commande distincts doivent être utilisés. Suivez soigneusement les instructions fournies par le fabricant de freins de la remorque pour vous assurer que les freins de la remorque sont correctement installés, réglés et entretenus.



- Le poids de la flèche représente la force descendante que le poids de la remorque exerce sur le dispositif d'attelage. Il doit représenter au moins 4 % de la charge totale de la remorque. Le fait de transporter une forte charge d'équipement, de passagers ou de chargement dans le véhicule de remorquage peut réduire le poids de flèche que le véhicule peut supporter, ce qui réduit également la capacité maximale de remorquage. La capacité maximale de remorquage est calculée en supposant que le PTAC (Poids total autorisé en charge) n'est pas dépassé (voir [Chargement du véhicule on page 196](#)).

REMARQUE : Si les informations du Certificat de conformité, de l'étiquette du dispositif d'attelage ou de la plaque signalétique diffèrent des informations données dans ce manuel du conducteur, ces documents prévalent.

⚠ ATTENTION : Vous ne devez utiliser votre Model 3 pour une opération de remorquage que si possédez une expérience et des connaissances suffisantes sur la façon dont le remorquage affecte le véhicule. En outre, vous devez être en mesure de charger, sécuriser et manœuvrer le véhicule et le chargement en toute sécurité. Les instructions de Tesla n'englobent pas l'ensemble des connaissances et compétences nécessaires pour effectuer un remorquage en toute sécurité. Les dommages dus au tractage d'une remorque ne sont pas couverts par la garantie.

⚠ AVERTISSEMENT : Ne surchargez pas le véhicule ou la remorque. Cela pourrait réduire les performances, endommager le véhicule et causer des pertes de contrôle du véhicule, ce qui pourrait entraîner des blessures graves.

⚠ AVERTISSEMENT : N'utilisez pas de dispositif d'attelage de remorque pour transporter votre Model 3 (voir [Instructions pour les dépanneurs on page 211](#)).

Pression des pneus lors du remorquage

Lors du remorquage d'une remorque, la pression des pneus doit être adaptée à la charge supplémentaire. Les pneus 18", 19" et 20" sont adaptés au remorquage. Maintenez les pneus gonflés aux pressions indiquées ci-après (si elles sont différentes, ces pressions sont prioritaires par rapport aux pressions indiquées sur l'étiquette d'information sur les pneus et le chargement) :

Pneus avant	Pneus arrière	Pression de gonflage des pneus à froid
235/45R18	235/45R18	42 psi (290 kPa)
235/40R19	235/40R19	42 psi (290 kPa)
235/35R20	235/35R20	42 psi (290 kPa)





Accessoires de remorquage

Pneus avant	Pneus arrière	Pression de gonflage des pneus à froid
245/35R20	245/35R20	42 psi (290 kPa)

REMARQUE : Lorsque vous tractez une remorque, la masse maximale techniquement admissible sur l'essieu arrière peut être dépassée de 15 % maximum. La masse maximale en charge admissible du véhicule peut quant à elle être dépassée de 100 kg maximum. Dans ces situations, la vitesse du véhicule ne pas dépasser 100 km/h et la pression des pneus arrière doit être au moins de 20 kPa au-dessus de la pression recommandée pour un usage normal.

REMARQUE : Pour plus d'informations sur le remorquage à l'aide de pneus hiver, contactez le service d'entretien Tesla.

 **ATTENTION :** N'utilisez pas votre Model 3 pour une opération de remorquage si le véhicule est équipé de pneus hiver non répertoriés ci-dessus.

 **AVERTISSEMENT :** Vérifiez la pression des pneus à l'aide d'un manomètre précis lorsque les pneus sont froids. Conduire sur une distance de 1,6 km réchauffe suffisamment les pneus pour en affecter la pression. Le stationnement du véhicule en plein soleil ou à des températures ambiantes élevées peut aussi influencer sur la pression des pneus. Si vous devez vérifier des pneus chauds, attendez-vous à des pressions supérieures. Ne laissez pas l'air s'échapper de pneus chauds dans le but d'atteindre les pressions recommandées des pneus à froid. Un pneu chaud à une pression inférieure ou égale à la pression de gonflage recommandée des pneus à froid peut être dangereusement sous-gonflé.

 **AVERTISSEMENT :** N'essayez jamais de tracter une remorque quand un pneu de votre Model 3 est défectueux ou a été réparé provisoirement (par exemple, à l'aide d'un kit de réparation de pneu). Un pneu provisoirement réparé n'est pas fait pour supporter une charge de remorquage. Le remorquage avec un pneu défectueux ou provisoirement réparé peut entraîner une crevaison et une perte de stabilité du véhicule.



Avant de remorquer une remorque

Avant de remorquer une remorque, vous devez procéder comme suit :

- Gonflez les pneus à la pression de gonflage des pneus à froid indiquée dans [Entretien et maintenance des pneus on page 180](#).
- Respectez toutes les réglementations et exigences légales en vigueur concernant le tractage des remorques. Le non-respect des réglementations peut vous mettre en danger.
- Réglez les rétroviseurs latéraux pour obtenir une vue arrière plus claire sans angle mort important.
- Activez le **mode Remorque** (voir [Mode remorque on page 92](#)).

Vérifiez les points suivants :

- Model 3 reste horizontale lorsque la remorque est attelée. Si le véhicule est redressé à l'avant et abaissé à l'arrière, vérifiez que vous ne dépassez pas la capacité maximale de remorquage et les charges de flèche indiquées dans [Capacité de remorquage - Tractage d'une remorque on page 88](#).
- Toutes les pièces et fixations du dispositif d'attelage de remorque, les chaînes de sécurité et les connecteurs électriques (y compris les feux de recul et antibrouillard, selon l'équipement) sont en bon état et correctement connectés. En cas de problème, ne tractez pas la remorque.

- Les feux de la remorque fonctionnent correctement (feux stop, clignotants et feux de position).

REMARQUE : Si votre Model 3 est en mode Remorque ou a détecté un raccordement au niveau des feux de remorque, et si votre Model 3 détecte un défaut électrique au niveau des clignotants de la remorque, les clignotants du côté affecté fonctionneront plus rapidement qu'à l'ordinaire (voir [Mode remorque on page 92](#)).

- La flèche de remorque est solidement fixée à la boule d'attelage.
- Les chaînes de sécurité sont correctement connectées entre la remorque et le véhicule de remorquage. Croisez les chaînes de sécurité sous la flèche de remorque pour empêcher la flèche d'entrer en contact avec la route si elle se détache du dispositif d'attelage. Laissez suffisamment de mou au niveau des chaînes de sécurité pour pouvoir prendre des virages, tout en vous assurant qu'elles ne traînent pas au sol.
- Tout le chargement est sécurisé.
- Des cales de roues sont disponibles.

- La charge de la remorque est distribuée uniformément afin que le poids de la flèche de remorque corresponde à environ 4 à 10 % du poids total de la remorque, sans dépasser les poids maximaux de flèche indiqués dans [Capacité de remorquage - Tractage d'une remorque on page 88](#).



ATTENTION : Les charges équilibrées sur les roues ou plus lourdes à l'arrière peuvent causer du roulis au niveau de la remorque, entraînant ainsi une perte de contrôle du véhicule.



AVERTISSEMENT : Assurez-vous toujours que le chargement est solidement attaché dans la remorque et qu'il ne bougera pas. Les mouvements dynamiques du chargement peuvent entraîner une perte de contrôle du véhicule, ce qui peut provoquer des blessures graves.

Recommandations pour le remorquage

Model 3 est conçue principalement pour le transport de passagers. Le tractage d'une remorque ajoute une charge supplémentaire sur le ou les moteurs, la transmission, les freins, les pneus et la suspension et diminue de façon importante l'autonomie de conduite. Si vous décidez de tracter une remorque, conduisez avec prudence et suivez ces instructions générales :

- Réduisez votre vitesse de conduite et évitez les manœuvres brusques. N'oubliez pas que lors du remorquage d'une remorque, la direction, la stabilité, le rayon de prise de virage, les distances de freinage et les performances de freinage sont différentes par rapport à une situation de conduite sans remorque.
- Au minimum, doublez la distance par rapport au véhicule qui vous précède. Cela permet d'éviter les situations nécessitant un freinage brusque. Les freinages brusques peuvent entraîner le dérapage ou la mise en portefeuille de la remorque et provoquer ainsi une perte de contrôle.
- Évitez les virages serrés. Les virages serrés peuvent faire entrer la remorque en contact avec le véhicule et provoquer des dommages. N'oubliez pas que les roues de la remorque sont plus proches de l'intérieur du virage que les roues du véhicule. Il faut donc prendre des virages plus larges pour éviter que la remorque n'entre en contact avec les trottoirs, les poteaux de signalisation, les arbres, etc.
- Vérifiez régulièrement que les feux de la remorque et ses clignotants fonctionnent correctement et que leurs ampoules ne sont pas grillées.
- Vérifiez régulièrement que le chargement ne bouge pas.
- Évitez de vous garer en pente (voir [Stationnement avec une remorque on page 92](#)).
- Vérifiez régulièrement que tous les composants de remorquage sont bien serrés.



Accessoires de remorquage

AVERTISSEMENT : Le remorquage exige que vous augmentiez votre distance de freinage. Pendant le remorquage, augmentez la distance entre vous et le véhicule qui vous précède et évitez les situations qui pourraient entraîner un freinage brusque. Le non-respect de cette instruction peut engendrer une collision.

AVERTISSEMENT : Respectez toutes les réglementations et exigences légales en vigueur dans votre pays concernant le tractage des remorques. Le non-respect des réglementations peut vous mettre en danger.

AVERTISSEMENT : N'essayez jamais de connecter les freins de la remorque sur le système de freinage du véhicule. Cela pourrait endommager le véhicule et la remorque et causer un dysfonctionnement du système de freinage, ce qui pourrait entraîner des blessures graves.

remorque, désengagez manuellement le mode Remorque pour effacer l'icône rouge.

Si votre Model 3 est en mode Remorque ou a détecté un raccordement au niveau des feux de remorque, et que le véhicule détecte un défaut électrique au niveau des clignotants de la remorque, les clignotants du côté affecté fonctionneront plus rapidement qu'à l'ordinaire. Si vous avez terminé le remorquage et débranché le connecteur électrique de la remorque, les clignotants fonctionneront plus rapidement qu'à l'ordinaire et le voyant de remorque rouge s'affiche sur l'écran tactile jusqu'à ce que le mode Remorque ait été désengagé manuellement.

Certaines fonctions de l'Autopilot ainsi que la fonctionnalité du capteur de stationnement arrière peuvent ne pas être disponibles lorsque le mode Remorque est activé. En outre, ces fonctionnalités fonctionnent différemment :



- Le Régulateur de vitesse dynamique augmente la distance de sécurité entre votre véhicule et celui qui vous précède.
- Les avertissements de collision latérale sont actifs, mais les interventions de direction automatique sont désactivées.
- La force de freinage fournie par le Freinage d'urgence automatique (voir [Assistance anticollision on page 128](#)) est susceptible d'être limitée.

AVERTISSEMENT : Ne vous fiez pas à votre Model 3 pour détecter la remorque et engager automatiquement le mode Remorque. Vérifiez toujours que le mode Remorque est engagé avant de tracter une remorque.

AVERTISSEMENT : Ne quittez jamais le mode Remorque lorsque vous tractez une remorque. Cela pourrait entraîner des blessures graves.

Mode remorque

Le mode Remorque doit toujours être actif lorsque vous remorquez une remorque. Lorsque vous connectez le connecteur électrique d'une remorque alors que le véhicule est en mode P (Stationnement), votre Model 3 engage automatiquement le mode Remorque. Lorsque vous débranchez le connecteur électrique de la remorque, le mode Remorque ne se désactive pas automatiquement. Pour activer ou quitter le mode Remorque manuellement, appuyez sur **Contrôles > Conduite > Mode Remorque** sur l'écran tactile. L'un des indicateurs suivants s'affiche sur l'écran tactile :

	Le mode Remorque est actif.
	Model 3 détecte une connexion pour les feux de remorque mais le mode Remorque est désactivé. Cela est sans doute dû à la connexion d'un accessoire.
	Model 3 détecte un défaut électrique au niveau du connecteur des feux de remorque. Il se peut que certains des feux de remorque ne fonctionnent pas. Garez-vous dès que les conditions de sécurité le permettent et inspectez les feux de remorque pour détecter la présence d'un câblage ou de connecteurs défectueux. Si les problèmes sont résolus mais que l'icône rouge persiste, désactivez puis activez à nouveau le mode Remorque. Si vous avez terminé le remorquage et débranché le connecteur électrique de la

Stationnement avec une remorque

Dans la mesure du possible, évitez de vous garer en pente. Cependant, si cela est inévitable, placez des cales de roues sous les roues de la remorque. Demandez l'aide d'une autre personne pour procéder à l'opération suivante :

- Une personne maintient la pédale de frein appuyée.
- Une deuxième personne place les cales de roues sous les roues du côté des pneus qui est en pente.
- Lorsque les cales sont en place, desserrez la pédale de freins et veillez à ce que les cales supportent le poids du véhicule et de la remorque.



REMARQUE : Lors de la vérification des cales, la fonction de Retenue en côte (voir [Retenue en côte on page 77](#)) ne doit pas être activée. Si le système de Retenue en côte freine la Model 3, le voyant de Retenue en côte s'allume sur l'écran tactile. Pour désactiver la fonction de Retenue en côte, appuyez sur la pédale de frein et relâchez-la.

- Placez le véhicule en mode P (Stationnement). Le frein de parking est alors activé.

⚠ AVERTISSEMENT : Si vous devez vous garer en pente, assurez-vous toujours que toutes les roues de la remorque sont sécurisées par des cales. Le non-respect de cette instruction pourrait entraîner des dommages importants ou des blessures graves.

Connexion du dispositif d'attelage de la remorque

Le pack de remorquage de la Model 3 comprend un dispositif d'attelage porteur doté d'une boule de 50 mm. Lorsqu'il n'est pas utilisé, le dispositif d'attelage doit être retiré et stocké dans un lieu sec pour prévenir la rouille et la corrosion. Placez la protection sur le logement du dispositif d'attelage pour empêcher que la saleté et les débris ne pénètrent dans celui-ci.



⚠ AVERTISSEMENT : Vous devez utiliser le dispositif d'attelage de remorque de la Model 3 lorsque vous tractez une remorque. N'essayez jamais de fixer un autre type de dispositif d'attelage de remorque.

REMARQUE : Utilisez toujours des chaînes de sécurité lorsque vous effectuez des opérations de remorquage. Croisez les chaînes sous la flèche de remorque et fixez-les dans les œillets de la remorque pour garantir la sécurité de la charge de la remorque.

Pour installer le dispositif d'attelage de remorque :

1. Retirez la protection du logement du dispositif d'attelage en insérant un petit objet, comme un tournevis à tête plate, dans les agrafes poussoirs de chaque côté de la protection. Tournez les agrafes poussoirs jusqu'à ce qu'elles soient détachées, retirez-les, puis déposez la protection.



2. Insérez la clé dans le système de verrouillage du dispositif d'attelage et tournez le cylindre de façon à ce que la partie supérieure de la clé soit alignée sur la position « ouverte ».
3. Tirez le cylindre de verrouillage de l'adaptateur sur environ 0,5 cm et tournez-le dans le sens des aiguilles d'une montre jusqu'à ce que l'icône Déverrouillé soit fixée au-dessus du cylindre de verrouillage.

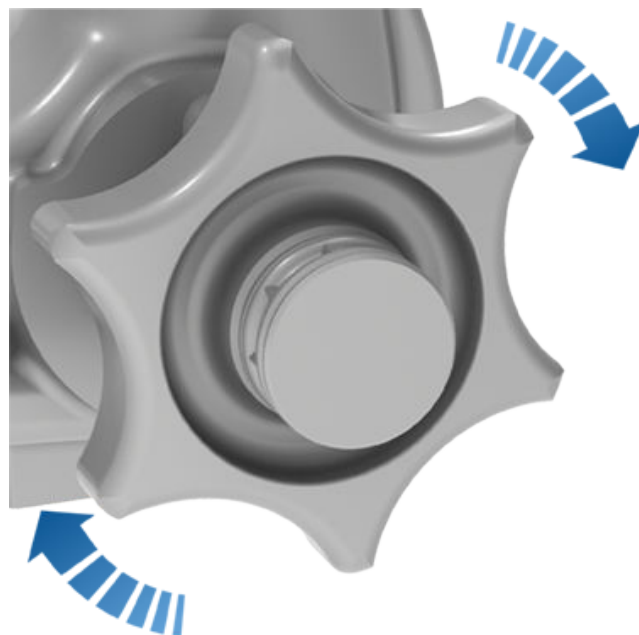



Accessoires de remorquage



ATTENTION : Faites attention lorsque vous tournez le cylindre de verrouillage. S'il ne se verrouille pas en position « ouverte », il revient automatiquement à sa position « fermée » d'origine et vous risquez alors de vous coincer les doigts.

4. Tenez fermement le dispositif d'attelage à sa base et alignez-le avec les rainures correspondantes dans le logement du dispositif d'attelage.

REMARQUE : Ne tenez pas le cylindre de verrouillage, car il doit pouvoir tourner librement.

5. Enfoncez le dispositif d'attelage dans son logement jusqu'à ce que le cylindre de verrouillage tourne rapidement dans le sens inverse des aiguilles d'une montre et se verrouille automatiquement en position « fermée ».
6. Vérifiez que le dispositif d'attelage est entièrement inséré dans son logement en le tirant vers le bas. Le dispositif d'attelage ne doit pas tomber lorsque vous tirez dessus vers le bas.

REMARQUE : Si le dispositif d'attelage ne se verrouille pas dans le logement, il tombera lorsque vous tirerez dessus vers le bas.

7. Faites tourner la clé de façon à ce que les flèches s'alignent sur l'icône Verrouillé sur le cylindre de verrouillage.
8. Retirez la clé et rangez-la dans un endroit sûr (de préférence à l'intérieur du véhicule).

REMARQUE : La clé peut uniquement être retirée si le dispositif d'attelage est verrouillé. Cela indique une bonne connexion. N'utilisez pas le dispositif d'attelage si la clé n'a pas été retirée.

REMARQUE : Tesla recommande de noter le code de la clé. Vous aurez besoin de ce code de clé si vous perdez les clés et devez commander une pièce de remplacement.



Déconnexion du dispositif d'attelage de remorque

Après le remorquage, retirez le dispositif d'attelage :

1. Insérez la clé et tournez-la pour aligner la partie supérieure de la clé sur l'icône Déverrouillé.
2. Tout en maintenant fermement la partie inférieure du dispositif d'attelage pour l'empêcher de tomber, retirez le cylindre de verrouillage sur environ 0,5 cm, et tournez-le dans le sens des aiguilles d'une montre jusqu'à ce que l'icône Verrouillé se déplace vers le haut. À ce stade, le cylindre de verrouillage est déverrouillé en position « ouverte » et le dispositif d'attelage tombe de son logement.



AVERTISSEMENT : Faites attention lorsque vous tournez le cylindre de verrouillage. S'il ne se verrouille pas en position « ouverte », il revient automatiquement à sa position « fermée » d'origine et vous risquez alors de vous coincer les doigts.

3. Remplacez la protection sur le logement du dispositif d'attelage en enclenchant les agrafes poussoirs pour éviter que de la saleté ne s'accumule dans le logement.
4. Fermez la protection sur le cylindre de verrouillage du dispositif d'attelage et rangez le dispositif d'attelage dans un endroit sûr.

REMARQUE : Pour entretenir le dispositif d'attelage, graissez-en régulièrement la surface avec de la graisse non résineuse.



Connexions électriques

Les réglementations exigent que toutes les remorques soient équipées de feux arrière, de feux stop, de feux de position et de clignotants. Pour alimenter les feux de la remorque, un connecteur de câblage à 7 broches intégré est présent à proximité des fiches de câblage du support du dispositif d'attelage sur la plupart des types de remorques.



1. Clignotant gauche
2. Antibrouillard arrière
3. Masse pour broches 1-8
4. Clignotant droit
5. Feu arrière droit
6. Feux stop
7. Feu arrière gauche
8. Feux de recul

REMARQUE : Les broches 9-13 ne sont pas prises en charge pour le moment car la Model 3 est actuellement dépourvue de contrôleurs de frein.

REMARQUE : Toutes les broches présentent une alimentation de 12 V.

REMARQUE : Il est de la responsabilité du conducteur de s'assurer que toutes les connexions électriques fonctionnent et que tous les feux de la remorque fonctionnent avant et pendant le remorquage. Vous devez effectuer des vérifications manuelles.

REMARQUE : La défaillance des feux de la remorque pendant le remorquage peut être due à un fusible grillé. Model 3 ne fournit pas d'avertissement si le fusible est grillé. Contactez le service d'entretien Tesla.

REMARQUE : Si le feu antibrouillard d'une remorque est détecté, la Model 3 désactive le sien (si disponible).



ATTENTION : Assurez-vous toujours que le câble électrique de la remorque n'entre pas en contact avec le sol et ne traîne pas au sol et qu'il y a suffisamment de mou au niveau du câble pour pouvoir prendre les virages.



AVERTISSEMENT : Utilisez uniquement les connexions électriques conçues par Tesla. N'essayez pas d'effectuer une jonction de fil directe ou de connecter le câblage électrique d'une remorque à l'aide d'une autre méthode. Cela pourrait endommager le circuit électrique du véhicule et entraîner des dysfonctionnements.

Impact sur l'autonomie

Le remorquage d'une remorque augmente le poids et la traînée du véhicule. De ce fait, l'autonomie de conduite peut diminuer de façon importante. Bien que le Planificateur de voyage tente de régler les estimations en tenant compte du mode Remorque, la consommation d'énergie réelle peut varier. Organisez la longueur de votre déplacement et les destinations de recharge en conséquence.



Meilleures pratiques en cas de froid extrême

Les meilleures pratiques suivantes peuvent vous aider à obtenir la meilleure expérience possible dans des conditions de froid extrême.

Avant de prendre la route

Préchauffez la cabine et la batterie avant le départ, pour maximiser l'autonomie et les performances. Il y a plusieurs façons de préclimatiser votre véhicule :

- **Préclimatisation par application mobile** : Sur l'application mobile, accédez à **Climatisation** > **Allumer** et réglez la climatisation sur **HI** ou choisissez la température à laquelle vous souhaitez chauffer l'habitacle et en même temps dégivrer la prise de recharge et réchauffer la batterie, si nécessaire (voir [Application mobile on page 167](#)).
- **Dégivrage par application mobile** : Sur l'application mobile, accédez à **Climatisation** > **Dégivrage** pour faire fondre la neige, la glace et le gel présents sur le pare-brise, les vitres conducteur et passager, les rétroviseurs et la prise de recharge. La batterie se réchauffe également si nécessaire.
REMARQUE : Tesla recommande d'activer les paramètres de climatisation au moins 30 à 45 minutes avant le départ (voir [Commandes de climatisation on page 139](#)). La durée de préclimatisation dépend de la température extérieure et d'autres facteurs.
- **Départ programmé** : Utilisez cette fonction pour programmer l'heure à laquelle vous souhaitez que votre véhicule soit prêt à conduire (voir [Recharge planifiée et départ programmé on page 176](#)).

Si la neige et la glace s'accumulent sur votre véhicule, il se peut que les parties mobiles, telles que les poignées de portes, les vitres, les rétroviseurs et les essuie-glaces soient bloqués par le gel.

Poignées de portes

- Si les poignées de portes sont bloquées par le gel, il est généralement possible d'éliminer la glace en tapant plusieurs fois vivement sur la poignée de porte, avec le bas du poing. Voir [Retrait de la glace de la poignée de porte on page](#) pour plus d'informations.
- Pour empêcher activement l'accumulation de glace, appliquez du WD-40 sur les axes de pivot de la poignée de porte, si vous anticipez de la pluie verglaçante, de fortes chutes de neige ou la formation de glace. Recommencez l'opération si nécessaire ([Application de WD-40 sur les axes de pivot de poignée de porte on page](#)).

Vitres

- Sur l'application mobile, accédez à **Climatisation** > **Dégivrage**, tel qu'indiqué précédemment. Votre véhicule réchauffe les vitres conducteur et passager pour faciliter la fonte de la glace susceptible d'empêcher les vitres de s'abaisser.
- Model 3 règle automatiquement la position de la vitre, légèrement, pour faciliter l'ouverture des portes lorsque les températures ambiantes sont basses.
- Utilisez l'application mobile pour programmer un rendez-vous d'entretien au cours duquel Tesla pourra appliquer un nouveau revêtement hydrofuge sur vos vitres, pour une somme minime.

Rétroviseurs

Si vous anticipez la formation de glace pendant le temps de stationnement du véhicule, désactivez **Rabattement automatique des rétroviseurs** en navigant vers **Contrôles** > **Rabattement auto** > **des rétroviseurs**. La glace peut empêcher les rétroviseurs extérieurs de se rabattre ou de se déployer.

REMARQUE : Les rétroviseurs extérieurs chauffants se réchauffent automatiquement en fonction des besoins pendant la préclimatisation ou si le dégivreur arrière est actif.

Essuie-glaces

Si vous anticipez une accumulation de glace ou de neige pendant le stationnement, accédez à **Contrôles** > **Entretien** > **Mode d'entretien des essuie-glaces** > **ACT**. Cela permet de relever vos essuie-glaces afin qu'ils soient en contact avec le pare-brise et puissent dégeler en même temps que le pare-brise (voir [Essuie-glaces et lave-glace on page 69](#)).

Pneus d'hiver et chaînes

- Utilisez des pneus d'hiver pour augmenter l'adhérence par temps de neige ou de verglas. Vous pouvez acheter des pneus d'hiver sur <http://www.tesla.com> (voir [Types de pneu adaptés aux variations saisonnières on page 185](#)).
- Les chaînes augmentent l'adhérence en cas de conduite dans la neige ou sur la glace. Vérifiez les réglementations locales pour savoir si des chaînes sont recommandées ou obligatoires pendant les mois d'hiver. Voir [Utilisation de chaînes antidérapantes on page 186](#) pour plus d'informations.



Pendant la conduite

Les conditions de froid intense peuvent augmenter la consommation d'énergie car il faut davantage d'énergie pour conduire et pour chauffer l'habitacle et la batterie. Respectez les suggestions suivantes pour réduire la consommation d'énergie :

- L'utilisation des sièges chauffants pour vous réchauffer est plus efficace que d'utiliser la climatisation. Le fait d'abaisser la température de l'habitacle et d'utiliser les sièges chauffants permet de réduire la consommation d'énergie (voir [Commandes de climatisation on page 139](#)).
- Réduisez votre vitesse et évitez les accélérations rapides et fréquentes.

Freinage récupératif

Le freinage récupératif peut également être limité lorsque la batterie est trop froide. Pendant que vous conduisez, la batterie se réchauffe et la puissance récupérative augmente (voir [Freinage récupératif on page 71](#)).

REMARQUE : Le freinage récupératif limité peut être évité si vous laissez suffisamment de temps pour la préclimatisation de votre véhicule ou si vous utilisez un départ programmé avant d'entamer votre trajet, comme indiqué précédemment.

REMARQUE : L'installation de pneus d'hiver peut entraîner une réduction temporaire du freinage récupératif, mais votre Model 3 effectuera automatiquement un réétalonnage pour corriger cela au bout d'une courte période de conduite.

Icône flocon bleue



Une icône flocon bleue s'affiche sur votre écran tactile lorsqu'une partie de l'énergie stockée dans la batterie n'est pas disponible parce que la batterie est froide. Cette portion d'énergie indisponible s'affiche en bleu sur l'indicateur de la batterie. Le freinage récupératif, l'accélération et la recharge peuvent être limités. L'icône flocon disparaît lorsque la batterie est assez chaude.

Réchauffage de la batterie avant la Supercharge

Si vous utilisez le Planificateur de voyage (voir [Planificateur de voyage on page 147](#)) et que vous vous rendez à une borne de Superchargeur, votre véhicule attribue de l'énergie pour préchauffer la batterie si le temps est très froid. Cela fait alors en sorte que la

température de la batterie soit optimale lorsque vous arrivez au Superchargeur, ce qui permet de réduire la durée nécessaire à la recharge.

Autopilot

Pour garantir des performances optimales de l'Autopilot, veillez à ce que les capteurs et le radar ne soient pas recouverts de neige, glace, boue ou saleté (voir [À propos d'Autopilot on page 100](#)).

Après la conduite

Laissez votre véhicule Model 3 branché lorsque vous ne l'utilisez pas. En effet, c'est alors le circuit de recharge qui maintient la batterie chaude, plutôt que la batterie elle-même (voir [Informations relatives à la batterie on page 172](#)).

Départ programmé

En stationnement, branchez votre Model 3 et réglez une heure spécifique à laquelle vous souhaitez que votre véhicule soit prêt à conduire. Votre véhicule détermine le bon moment pour commencer la recharge, afin que celle-ci soit terminée et que l'habitacle et la batterie soient chauds à l'heure que vous avez définie pour votre départ. Voir [Recharge planifiée et départ programmé on page 176](#) pour plus d'informations.

Prise de recharge

- Si votre verrou de prise de recharge est bloqué par le gel et que le câble de recharge est bloqué dans la prise de recharge, essayez de détacher manuellement le câble de recharge. Voir [Câble de recharge à dépose manuelle on page 174](#).
- Utilisez l'application mobile pour préclimatiser votre véhicule sur **HI**, afin d'aider à faire fondre la glace présente sur le verrou de prise de recharge, pour permettre le retrait ou l'insertion du câble de recharge (voir [Application mobile on page 167](#)).

REMARQUE : Si votre verrou de prise de recharge est bloqué par le gel, il se peut qu'il ne verrouille pas le câble de recharge en place lors de l'insertion de ce dernier, mais il est tout de même en mesure d'effectuer une recharge CA plus lente, même si le verrou n'est pas engagé.

Stockage

Si vous laissez votre Model 3 en stationnement pendant une longue durée, branchez le véhicule sur un chargeur pour éviter toute perte normale d'autonomie et pour maintenir la batterie à une température optimale. Vous pouvez en toute sécurité laisser votre véhicule branché pendant une longue période.



Meilleures pratiques en cas de froid extrême

Lorsque votre véhicule Model 3 n'est pas utilisé, il passe automatiquement en mode de veille pour conserver son autonomie et son énergie. Veillez à limiter le nombre de fois que vous vérifiez l'état de votre véhicule sur l'application mobile, car cela réveille automatiquement votre véhicule et relance une consommation d'énergie normale.

REMARQUE : Voir [Essuie-glaces on page 96](#) et [Rétroviseurs on page 96](#) pour en savoir plus sur la façon d'éviter l'accumulation de glace lors de la mise en stationnement de votre véhicule.

Retrait de la glace de la poignée de porte

Par temps très froid, l'accumulation de glace dans la poignée de porte peut empêcher la poignée de porte de ressortir. Le processus de dégagement d'une poignée de porte de Model 3 est légèrement différent de celui utilisé pour les autres poignées. Il est généralement possible de supprimer la glace en tapant plusieurs fois vivement avec le bas du poing sur la poignée de la porte.

⚠ ATTENTION : Retirez tout bijou ou autre objet susceptible d'endommager la peinture avant d'effectuer cette procédure, et n'essayez pas d'utiliser des outils ou une force excessive.

REMARQUE : L'application préventive de WD-40 sur les axes de pivot de poignée de porte peut aider à éviter l'accumulation de glace à l'intérieur de votre poignée de porte. Voir [Application de WD-40 sur les axes de pivot de poignée de porte on page](#) pour plus d'instructions.

Effectuez l'opération suivante pour retirer la glace de la poignée de porte :

1. Appuyez fortement sur la partie la plus arrière de la poignée de porte, afin de d'abord essayer de ressortir la poignée de porte et de retirer une accumulation légère à modérée de glace.
2. En appliquant des mouvements circulaires autour de la poignée de porte, utilisez le bas de votre poing pour taper vivement sur la poignée de la porte pour casser et libérer l'accumulation de glace.
3. En visant la partie la plus arrière de la partie large de la poignée de porte, utilisez le bas de votre poing pour taper vivement sur la poignée de porte. Augmentez l'intensité des coups si nécessaire, en répétant les étapes 1 et 2 jusqu'à ce que la glace ait disparu et qu'il soit possible d'ouvrir la poignée de porte.

⚠ ATTENTION : Ne tapez jamais trop fort sur le véhicule, afin de ne pas former de bosse ; la force utilisée doit être similaire à celle utilisée pour taper à la porte de quelqu'un.

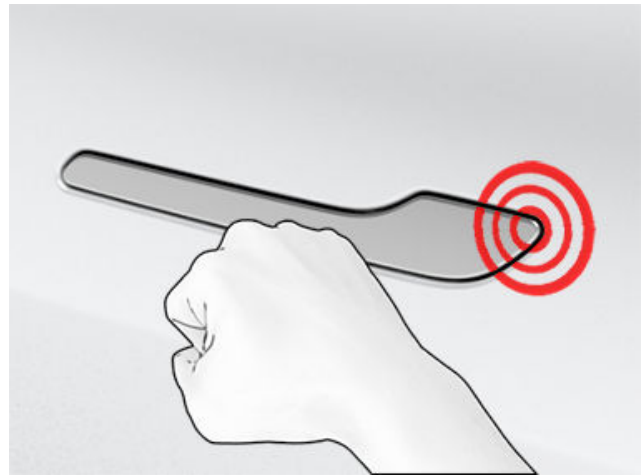

4. Une fois qu'il est de nouveau possible de bouger la poignée de porte, ouvrez-la et fermez-la plusieurs fois pour faire tomber tout résidu de glace. Veillez à enfoncer complètement la poignée de porte (rétractée) avant d'entrer dans le véhicule et vérifiez que la porte est totalement fermée avant d'entamer la conduite.

Application de WD-40 sur les axes de pivot de poignée de porte

Par temps très froid, l'application de WD-40 sur les axes de pivot de poignée de porte peut permettre d'éviter l'accumulation de glace susceptible d'immobiliser la poignée. Pensez à appliquer du WD-40 sur les axes de pivot de la poignée de porte si vous anticipez de la pluie verglaçante, de fortes chutes de neige ou la formation de glace. Appliquez-en de nouveau si nécessaire.

⚠ ATTENTION : Veuillez lire et respecter les instructions et avertissements fournis par WD-40 avant d'effectuer cette procédure.

Pour appliquer du WD-40 sur l'axe de pivot de poignée de porte :

1. Ouvrez la poignée de porte et maintenez-la en position ressortie à l'aide d'une serviette pliée ou d'un autre matériau tendre.
2. Fixez l'embout fourni sur la buse de la bouteille de WD-40.
3. Portez une protection oculaire.
4. Placez l'extrémité de l'embout à côté de l'axe de pivot et pulvérisez pendant environ une seconde, en veillant à ne pas pulvériser par accident sur d'autres composants.

REMARQUE : Faites reposer l'extrémité de la paille sur le haut du ressort autour de l'axe de pivot, pour mieux diriger le pulvérisateur.

⚠ AVERTISSEMENT : Veillez à porter une protection oculaire pendant la réalisation de cette étape.

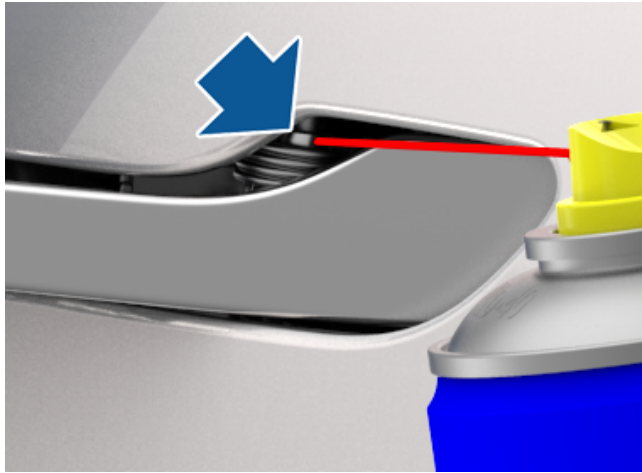

5. Retirez la serviette ou tout autre matériau tendre utilisé pour maintenir la poignée de porte ressortie.
6. Faites pivoter la poignée de porte vers l'intérieur et l'extérieur environ dix fois.
7. Une deuxième fois, placez l'extrémité de l'embout à côté de l'axe de pivot et pulvérissez pendant environ une seconde, en veillant à ne pas pulvériser par accident sur d'autres composants.

REMARQUE : Faites reposer l'extrémité de la paille sur le haut du ressort autour de l'axe de pivot, pour mieux diriger le pulvérisateur.

8. Retirez la serviette ou tout autre matériau tendre utilisé pour maintenir la poignée de porte ressortie.
9. Faites pivoter la poignée de porte vers l'intérieur et l'extérieur environ dix fois.
10. Exécutez cette procédure sur les trois autres poignées de portes.

Mode de fonctionnement

Votre Model 3 inclut les composants Autopilot suivants qui permettent une surveillance active de la route autour du véhicule :

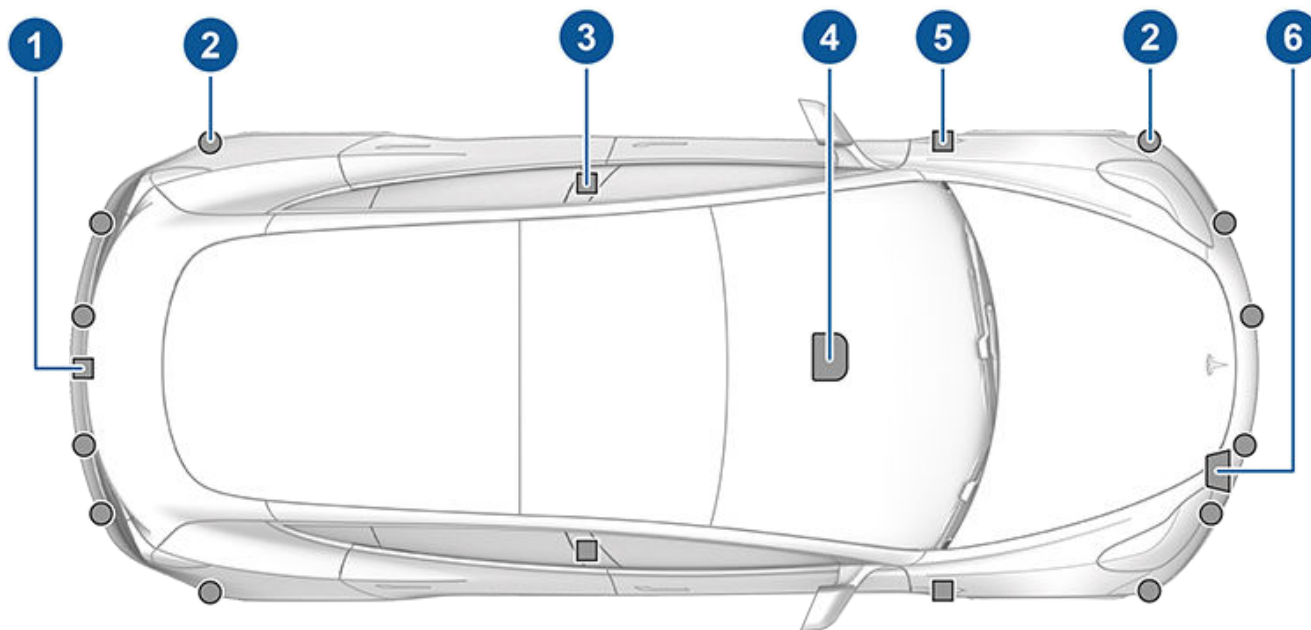

1. Une caméra est montée au-dessus de la plaque d'immatriculation arrière.
2. Les capteurs à ultrasons sont situés sur les pare-chocs avant et arrière.
3. Une caméra est installée sur chaque montant de porte.
4. Trois caméras sont montées sur le pare-brise, au-dessus du rétroviseur.
5. Une caméra est montée sur chaque aile avant.
6. Le radar est monté derrière le pare-chocs avant.

Model 3 dispose également de systèmes de freinage et de direction à assistance électronique de haute précision.

REMARQUE : Vérifiez que toutes les caméras et tous les capteurs sont propres avant de prendre le volant. Voir [Nettoyage des caméras et capteurs on page 102](#) pour plus d'informations. Des caméras et des capteurs sales ainsi que des conditions environnementales telles que la pluie et les marquages au sol effacés peuvent réduire les performances d'Autopilot.



Caractéristiques

Ces dispositifs de sécurité sont disponibles sur tous les véhicules Model 3 :

- Aide au maintien de voie (voir [Aide au maintien de voie on page 125](#))
- Assistance anticollision (voir [Assistance anticollision on page 128](#))
- Indicateur de limite de vitesse (voir [Indicateur de limite de vitesse on page 131](#))
- Feux de route automatiques (voir [Feux de route on page 62](#)).

Ces fonctionnalités pratiques de l'Autopilot sont conçues pour réduire les efforts du conducteur :

- Régulateur de vitesse dynamique (voir [Régulateur de vitesse dynamique on page 103](#))
- Assistance au maintien de cap (voir [Assistance au maintien de cap on page 109](#))
- Changement de voie auto (voir [Changement de voie auto on page 111](#))
- Parking Auto (voir [Parking Auto on page 116](#))
- Sortie auto (voir [Sortie auto on page 118](#))
- Sortie auto intelligente ([Sortie auto intelligente on page 122](#))
- Navigation Autopilot (voir [Navigation Autopilot on page 113](#))

REMARQUE : Selon la région de commercialisation, les options acquises et la version logicielle, votre véhicule peut ne pas disposer de toutes les fonctionnalités de l'Autopilot.

Vous pouvez activer et désactiver certaines de ces fonctionnalités et, dans certains cas, contrôler leur fonctionnement. Pour accéder aux paramètres, touchez **Contrôles > Autopilot**.

Conduire pour étalonner les caméras

Model 3 doit manœuvrer avec une grande précision lorsque les fonctionnalités d'Autopilot sont utilisées. Par conséquent, les caméras doivent effectuer un étalonnage automatique avant d'utiliser certaines fonctionnalités (par exemple, le Régulateur de vitesse dynamique ou l'Assistance au maintien de cap) pour la première fois ou après certaines réparations d'entretien. Pour plus de facilité, un indicateur de progression s'affiche sur l'écran tactile.

L'étalonnage s'effectue généralement après un parcours de 32-40 km, mais la distance varie selon les conditions de route et environnementales. La conduite sur une route droite disposant de lignes au sol clairement marquées permet un étalonnage plus rapide de la Model 3. Une fois l'étalonnage terminé, les fonctions d'Autopilot redeviennent disponibles. Contactez Tesla uniquement si votre Model 3 n'a pas terminé l'étalonnage après un parcours de 160 km.

REMARQUE : Toute tentative d'utilisation d'une fonctionnalité indisponible avant la fin de l'étalonnage se conclura par un échec et un message s'affichera sur l'écran tactile.

REMARQUE : Model 3 doit relancer l'étalonnage si les caméras sont révisées par Tesla et, dans certains cas, après une mise à jour du logiciel.

Limitations

De nombreux facteurs peuvent influencer les performances des composants d'Autopilot et les empêcher de fonctionner normalement. En voici quelques exemples (non limitatifs) :

- Une faible visibilité (forte pluie, neige, brouillard, etc.)
- Une source de lumière intense (phares ou lumière du soleil, etc.).
- Dommages causés par de la boue, de la glace, de la neige, etc.
- Interférences ou obstruction par un ou plusieurs objets fixés sur le véhicule (par exemple, un porte-vélos)
- Obstruction causée par l'application de peinture ou de produits adhésifs (emballages, autocollants, revêtement en caoutchouc, etc.) en trop grande quantité sur le véhicule.
- Routes étroites ou sinueuses
- Pare-chocs endommagé ou démis
- Interférences d'autres appareils générant des ultrasons
- Températures extrêmes



AVERTISSEMENT : La liste ci-dessus ne représente pas la liste exhaustive des situations pouvant perturber le fonctionnement normal des composants Autopilot. Ne vous reposez jamais exclusivement sur ces composants pour assurer votre sécurité. Il relève de la responsabilité du conducteur de rester alerte, de conduire prudemment et de rester maître de son véhicule à tout moment.



À propos d'Autopilot

ATTENTION : Si le pare-brise doit être remplacé, emmenez votre véhicule chez le Service d'entretien Tesla. La ou les caméra(s) sera/seront ainsi manipulée(s) et montée(s) correctement. Le non-respect de cette consigne peut entraîner un dysfonctionnement au niveau d'une ou de plusieurs fonctions d'Autopilot.

Nettoyage des caméras et capteurs

Pour que les composants Autopilot fournissent des informations aussi exactes que possible, veillez à ce qu'ils soient toujours propres, sans obstacles, sans condensation et intacts. Retirez tout amas de saleté éventuel en essuyant les composants à l'aide d'un chiffon doux humidifié à l'eau tiède.

De la condensation est susceptible de se former dans le boîtier des caméras, en particulier lorsque vous stationnez votre véhicule à l'extérieur par temps froid ou humide. L'écran tactile peut afficher une alerte indiquant qu'une caméra est obstruée et que certaines ou l'ensemble des fonctionnalités d'Autopilot sont susceptibles d'être temporairement restreintes jusqu'à ce que la caméra soit nettoyée. Pour éliminer la condensation, préchauffez l'habitacle, activez le dégivrage du pare-brise et dirigez les ouïes d'aération vers les montants de porte (voir [Application mobile on page 167](#)).

ATTENTION : N'utilisez pas de produits de nettoyage à base de produits chimiques ou abrasifs. Cela risque d'endommager les surfaces.

ATTENTION : N'utilisez pas de nettoyeur haute pression.

ATTENTION : Ne nettoyez pas un capteur à ultrasons NI objectif de caméra avec un objet pointu ou abrasif susceptible de rayer ou d'endommager sa surface.





REMARQUE : Le Régulateur de vitesse dynamique est une fonctionnalité BETA

REMARQUE : Si votre véhicule n'est pas équipé d'un pack Autopilot en option, veuillez vous reporter au manuel du conducteur via l'écran tactile du véhicule pour consulter les instructions d'utilisation du régulateur de vitesse.

Le Régulateur de vitesse dynamique (selon l'équipement) utilise les caméras et les capteurs radars pour détecter toute présence d'un véhicule devant vous, sur la même voie. Si la zone devant la Model 3 est libre, le régulateur de vitesse dynamique maintient une vitesse constante définie. Lorsqu'un véhicule est détecté, le régulateur de vitesse dynamique est conçu pour ralentir la Model 3 de manière à maintenir une distance calculée en fonction du temps par rapport au véhicule de devant, jusqu'à une vitesse définie. Le régulateur de vitesse dynamique ne dispense pas de regarder la route et de freiner manuellement lorsque cela est nécessaire.

Le régulateur de vitesse dynamique se prête principalement à la conduite sur route droite et sèche, sur les autoroutes et les routes principales par exemple. Ne l'utilisez pas en ville.

 **ATTENTION :** Vérifiez que toutes les caméras et tous les capteurs sont propres avant de prendre le volant. Des caméras et des capteurs sales ainsi que des conditions environnementales telles que la pluie et les marquages au sol effacés peuvent réduire les performances d'Autopilot.

 **AVERTISSEMENT :** Le régulateur de vitesse dynamique est conçu uniquement pour votre confort de conduite, il ne doit pas être utilisé comme système anticollision. Il relève de votre responsabilité de rester vigilant, de conduire prudemment et de rester maître de votre véhicule à tout moment. Ne vous fiez jamais au Régulateur de vitesse dynamique pour ralentir la Model 3 de manière appropriée. Regardez toujours la route et soyez prêt à prendre des mesures correctives à tout moment. Le fait de ne pas respecter cette instruction peut engendrer des risques de blessure grave, voire de décès.

 **AVERTISSEMENT :** Bien que le régulateur de vitesse dynamique soit capable de détecter les piétons et les cyclistes, ne vous fiez jamais à celui-ci pour ralentir la Model 3 de manière appropriée. Regardez toujours la route et soyez prêt à prendre des mesures correctives à tout moment. Le fait de ne pas respecter cette instruction peut engendrer des risques de blessure grave, voire de décès.

 **AVERTISSEMENT :** N'utilisez pas la fonction Régulateur de vitesse dynamique en ville ou sur les routes où les conditions de circulation changent constamment.

 **AVERTISSEMENT :** N'utilisez pas le Régulateur de vitesse dynamique sur des routes sinueuses avec des virages en lacet, sur des routes verglacées ou glissantes, ou lorsque les conditions atmosphériques (forte pluie, neige, brouillard, etc.) rendent inadaptée la conduite à vitesse constante. Le régulateur de vitesse dynamique n'ajuste pas la vitesse de conduite en fonction de l'état de la route et des conditions de conduite.

Utilisation du Régulateur de vitesse dynamique

Pour utiliser le régulateur de vitesse dynamique, le véhicule doit rouler à 30 km/h au moins, à moins qu'un véhicule ne soit détecté devant vous. Si un véhicule est détecté devant vous, vous pouvez utiliser le Régulateur de vitesse dynamique quelle que soit votre vitesse, y compris à l'arrêt, si votre Model 3 se trouve au moins à 150 cm du véhicule.



Si le Régulateur de vitesse dynamique est disponible, mais qu'il ne contrôle pas activement la vitesse du véhicule à la vitesse définie, le tableau de bord affiche une icône de compteur de vitesse grise à gauche de votre vitesse de conduite actuelle. Le nombre affiché en gris correspond à votre vitesse de conduite actuelle ou à la limite de vitesse déterminée par l'Indicateur de limite de vitesse (voir [Contrôle de la fonctionnalité Indicateur de limite de vitesse on page 131](#)), en fonction de la valeur la plus élevée. Si vous engagez le Régulateur de vitesse dynamique, la vitesse définie est la vitesse de croisière.

REMARQUE : Sur les routes pour lesquelles les données cartographiques indiquent une limite de vitesse sous certaines conditions (par exemple, une limite de vitesse en fonction de l'heure ou des conditions météorologiques), une deuxième limite de vitesse s'affiche sous la première limite. Il relève de la responsabilité du conducteur de déterminer si la limite de vitesse sous conditions est en vigueur et de régler la vitesse de conduite en conséquence.

Réglage de la vitesse de croisière

Pour définir la vitesse de croisière, abaissez complètement le levier du régulateur de vitesse une fois, puis relâchez-le. La vitesse de croisière est ainsi définie sur la limite de vitesse détectée (plus tout écart que vous avez spécifié dans l'Indicateur de limite de vitesse comme décrit dans [Contrôle de la fonctionnalité Indicateur de limite de vitesse on page 131](#)) ou votre vitesse de conduite actuelle, en fonction de la valeur la plus élevée.



Régulateur de vitesse dynamique

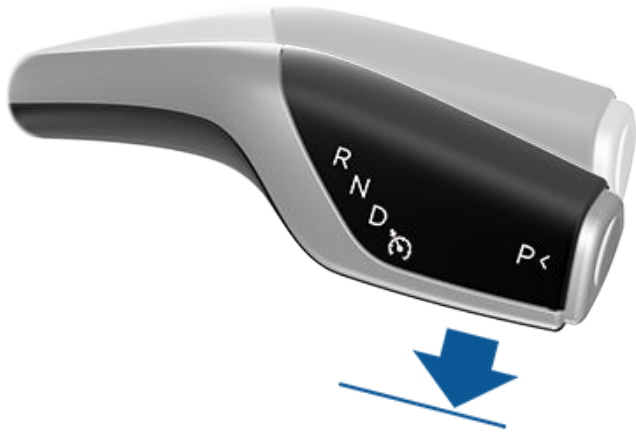

Relâchez la pédale de l'accélérateur pour permettre au Régulateur de vitesse dynamique de maintenir votre vitesse de croisière.



Lorsque la vitesse de croisière est définie, l'icône de compteur de vitesse sur l'écran tactile devient bleue et affiche la vitesse de croisière définie.

REMARQUE : si vous abaissez complètement le levier de vitesses deux fois rapidement, l'Assistance au maintien de cap s'engage (si elle a été activée comme décrit dans [Assistance au maintien de cap on page 109](#)) et la vitesse définie passe à votre vitesse de conduite actuelle ou à la vitesse définie actuelle (affichée dans l'icône), en fonction de la valeur la plus élevée.

REMARQUE : la vitesse minimale pouvant être définie est de 30 km/h et la vitesse maximale de 150 km/h. Le conducteur doit toujours rouler à une vitesse raisonnable en fonction de l'état de la route et des limites de vitesse en vigueur.

⚠ AVERTISSEMENT : lorsque vous roulez à la limite de vitesse, la vitesse de croisière ne change pas lorsque la limite de vitesse change. Si votre vitesse de conduite est égale ou inférieure à la nouvelle limite de vitesse, levez le levier pour annuler le Régulateur de vitesse dynamique. Abaissez-le ensuite pour le relancer et rouler à la nouvelle limite de vitesse. Vous pouvez également ajuster manuellement votre vitesse de croisière (voir [Changement de la vitesse définie on page 105](#)).

⚠ AVERTISSEMENT : ne vous fiez ni à l'Indicateur de limite de vitesse ni au Régulateur de vitesse dynamique pour fixer une vitesse de croisière exacte ou adéquate. Conduisez toujours à une vitesse raisonnable en fonction de l'état de la route et des limites de vitesse en vigueur.

Conduite à la vitesse définie

Le Régulateur de vitesse dynamique maintient votre vitesse de croisière définie tant qu'aucun véhicule n'est détecté à l'avant de la Model 3. Lorsque vous roulez derrière un véhicule détecté, le Régulateur de vitesse dynamique fait accélérer et décélérer la Model 3 selon les besoins pour maintenir la distance de sécurité choisie (voir [Ajustement de la distance on page 106](#)), jusqu'à atteindre la vitesse définie.

Le Régulateur de vitesse dynamique ajuste également la vitesse de croisière en entrée et en sortie de courbe.

Lorsque vous roulez à la vitesse définie, vous pouvez à tout moment accélérer manuellement. En revanche, le Régulateur de vitesse dynamique reprend la vitesse de croisière définie lorsque vous relâchez la pédale de l'accélérateur.

REMARQUE : lorsque le Régulateur de vitesse dynamique ralentit activement votre Model 3 pour maintenir la distance sélectionnée en fonction du véhicule de devant, les feux stop s'allument pour avertir les autres automobilistes que vous ralentissez. Vous pouvez constater un léger mouvement de la pédale de frein. Cependant, lorsque la Model 3 accélère suite à une commande du régulateur de vitesse dynamique, la pédale d'accélérateur ne bouge pas.

⚠ AVERTISSEMENT : Le Régulateur de vitesse dynamique peut occasionnellement freiner la Model 3 alors que cela n'est pas nécessaire ou alors que vous ne vous y attendez pas. ce phénomène peut être dû au fait que vous suivez un véhicule de très près, à une détection de véhicules ou d'objets dans les voies adjacentes (notamment dans les courbes), etc.

⚠ AVERTISSEMENT : en raison de limitations propres au GPS (Global Positioning System) embarqué, le Régulateur de vitesse dynamique peut parfois ralentir le véhicule, notamment aux abords des sorties d'autoroute, lorsqu'une courbe est détectée et/ou que vous naviguez activement vers une destination sans suivre l'itinéraire.

⚠ AVERTISSEMENT : Le Régulateur de vitesse dynamique peut ne pas détecter tous les objets et, en particulier lorsque vous conduisez à plus de 80 km/h, peut ne pas freiner ou décélérer lorsqu'un véhicule ou un objet se trouve partiellement sur la voie de circulation ou lorsque le véhicule que vous suivez se déporte de votre voie, ou lorsqu'un véhicule ou un objet arrêté ou se déplaçant lentement se trouve devant vous. Gardez également l'attention sur la route et soyez prêt à intervenir immédiatement. Ne comptez jamais sur le régulateur de vitesse dynamique pour éviter une collision sous risque d'entraîner des blessures graves ou la mort. En outre, le régulateur de vitesse dynamique peut réagir à des véhicules ou objets inexistantes ou ne se trouvant pas sur la même voie, et ainsi faire ralentir la Model 3 inutilement.



⚠ AVERTISSEMENT : Le Régulateur de vitesse dynamique peut ne pas être en mesure de réguler la vitesse de manière appropriée en raison d'une capacité de freinage limitée et sur des routes vallonnées. Il peut également mal évaluer la distance par rapport à un véhicule situé devant vous. Conduire dans une descente peut augmenter la vitesse de conduite, et la Model 3 dépasser alors la vitesse réglée (et éventuellement la limite de vitesse de la route). Ne comptez jamais sur le régulateur de vitesse dynamique pour ralentir suffisamment le véhicule et éviter une collision. Maintenez toujours les yeux sur la route lorsque vous conduisez et tenez-vous prêt à intervenir si nécessaire. Comptez uniquement sur le régulateur de vitesse dynamique pour ralentir suffisamment le véhicule et éviter une collision entraîne un risque de blessures graves, voire mortelles.

Dépassement de véhicules sur des voies non adaptées au dépassement

Si vous roulez à 80 km/h ou plus, le Régulateur de vitesse dynamique exige que vous vous trouviez sur la voie appropriée pour dépasser un véhicule. Si vous ne vous trouvez pas dans une voie adaptée au dépassement (à droite d'un véhicule avec conduite à droite ou à gauche d'un véhicule avec conduite à gauche), le Régulateur de vitesse dynamique vous empêche d'effectuer le dépassement. Au lieu de cela, votre Model 3 ralentit jusqu'à la vitesse du véhicule en question comme s'il se trouvait dans la même voie que votre véhicule. Si vous appuyez sur la pédale d'accélérateur pour dépasser le véhicule, le Régulateur de vitesse dynamique vous autorise à dépasser des véhicules qui ne se trouvent pas dans une voie adaptée au dépassement jusqu'à ce que vous changiez de voie ou que vous annuliez et rétablissiez le régulateur de vitesse (il vous empêche ensuite à nouveau d'effectuer un dépassement sur des véhicules qui ne se trouvent pas dans une voie adaptée au dépassement).

REMARQUE : Vous êtes tenu de respecter toutes les lois relatives au dépassement d'autres automobilistes et l'utilisation des voies non adaptées au dépassement.

Changement de la vitesse définie

Pour modifier la vitesse définie tout en utilisant le Régulateur de vitesse dynamique, tournez la molette droite vers le haut (pour augmenter la vitesse) ou vers le bas (pour réduire la vitesse) jusqu'à ce que la vitesse définie souhaitée s'affiche. Tournez lentement la molette pour modifier la vitesse de 1 km/h et tournez-la rapidement pour faire passer la vitesse au palier de 5 km/h le plus proche.



Vous pouvez également modifier la vitesse définie via l'écran tactile en appuyant sur plus (+) ou moins (-) à côté de la vitesse affichée. Appuyez brièvement pour modifier la vitesse de 1 km/h et restez appuyé pour faire passer la vitesse au palier de 5 km/h le plus proche. Pour augmenter/réduire la vitesse au prochain incrément, relâchez plus (+) ou moins (-), puis appuyez à nouveau.



REMARQUE : votre Model 3 peut prendre quelques secondes pour atteindre la nouvelle vitesse de croisière, en admettant que votre Model 3 ne détecte aucun véhicule roulant plus lentement que la vitesse définie devant vous.

Si l'écran tactile affiche un panneau de limite de vitesse, vous pouvez appuyer sur ce panneau pour définir la vitesse de croisière sur la limite de vitesse actuelle (plus tout écart que vous avez spécifié dans l'Indicateur de limite de vitesse).

État ATTENTE

Lorsque vous suivez un véhicule, le Régulateur de vitesse dynamique reste actif à basse vitesse, y compris si votre Model 3 s'arrête. Lorsque le véhicule roule à nouveau, le Régulateur de vitesse dynamique fait repartir le véhicule à la vitesse définie. Dans les cas suivants cependant, le Régulateur de vitesse dynamique passe à l'état **ATTENTE**. Le cas échéant, appuyez brièvement sur la pédale de l'accélérateur pour revenir à la vitesse de croisière. Lorsque l'état **ATTENTE** est actif, l'écran tactile affiche l'icône **ATTENTE** et un message



Régulateur de vitesse dynamique

indiquant que vous devez réactiver le régulateur de vitesse. Dans les cas suivants, le Régulateur de vitesse dynamique pour passer à l'état **ATTENTE** :

- Model 3 est à l'arrêt depuis 5 minutes.
- Model 3 détecte un piéton à proximité (l'état **ATTENTE** peut s'effacer une fois qu'aucun piéton n'est détecté).
- Model 3 ne détecte soudain plus le véhicule qui vous précède.
- Les capteurs ultrasoniques détectent un obstacle devant votre Model 3.

Conduite à la vitesse de croisière à proximité ou dans des sorties d'autoroute

Lorsque vous roulez à la vitesse de croisière sur une route à accès contrôlé (comme une voie rapide ou une autoroute) et que vous déclenchez le clignotant vers la sortie, le Régulateur de vitesse dynamique suppose que vous allez quitter cette route et commence à ralentir le véhicule. Si vous ne vous dirigez pas vers la sortie, le Régulateur de vitesse dynamique reprend la vitesse de croisière définie. Dans une région à conduite à droite, cette situation se produit uniquement lorsque vous déclenchez le clignotant vers la droite alors que vous vous trouvez sur la voie la plus à droite à une distance maximale de 50 mètres d'une sortie. Le système est le même pour les régions à conduite à gauche et en cas de déclenchement du clignotant gauche en conduisant dans la voie la plus à gauche à une distance maximale de 50 mètres d'une sortie.

REMARQUE : Le GPS embarqué détermine si vous conduisez dans une région à conduite à droite ou à gauche. Lorsque les données GPS ne sont pas disponibles (par exemple, en raison d'un mauvais signal), l'activation du clignotant à proximité d'une sortie ne permet pas d'indiquer au régulateur de vitesse dynamique qu'il faut ralentir la Model 3.

Si le Régulateur de vitesse dynamique est activé lorsque votre véhicule se trouve sur un échangeur ou une sortie d'autoroute dans certaines régions, il réduit votre vitesse définie par incréments de 5 km/h, jusqu'à 40 km/h, de manière à ce qu'elle corresponde aux vitesses enregistrées d'autres véhicules Tesla ayant circulé à cet endroit. Pour contourner cela et continuer de rouler à votre vitesse définie, appuyez sur la pédale d'accélérateur ou appuyez sur le bouton plus (+) ou moins (-) sur l'écran tactile. La nouvelle vitesse définie est maintenue pendant le passage par l'échangeur ou la sortie d'autoroute (excepté si vous annulez cette fonctionnalité ou désactivez le Régulateur de vitesse dynamique). Après le passage par l'échangeur ou la sortie d'autoroute, la vitesse définie peut être rétablie ou modifiée selon les conditions du nouvel

emplacement. Si, par exemple, vous vous insérez sur une autoroute différente, la vitesse définie repasse à la vitesse définie telle qu'elle était avant l'échangeur.



AVERTISSEMENT : Dans certains cas (notamment en cas de données insuffisantes), le Régulateur de vitesse dynamique peut ne pas réduire automatiquement la vitesse définie sur l'échangeur ou la sortie d'autoroute. Ne vous fiez pas au Régulateur de vitesse dynamique pour définir la vitesse de conduite appropriée. Tesla recommande de rouler à une vitesse adaptée aux conditions de circulation et conformément aux limites de vitesse réglementaires.

Ajustement de la distance

Pour régler la distance à maintenir entre votre Model 3 et le véhicule qui vous précède, appuyez sur le bouton de défilement de droite vers la gauche ou la droite du volant pour choisir un paramètre de 1 (distance la plus proche) à 7 (distance la plus longue). Chaque paramètre correspond à une distance représentant le temps nécessaire à la Model 3, depuis sa position actuelle, pour atteindre la position du pare-chocs arrière du véhicule situé devant vous.

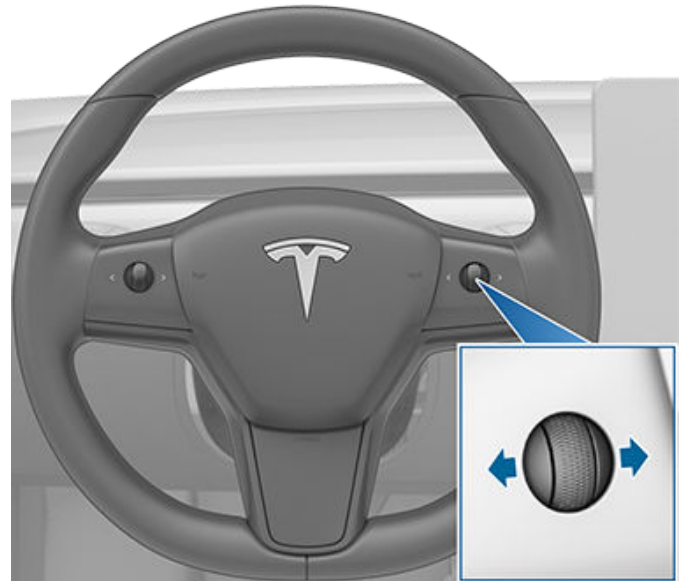

Vous pouvez également afficher et régler, à tout moment, la distance de sécurité sur l'écran tactile, même si le Régulateur de vitesse dynamique n'est pas actif. Appuyez sur **Contrôles > Autopilot > Distance de sécurité du régulateur**, puis ajustez la distance de sécurité en appuyant sur le bouton plus (+) ou moins (-).





Lorsque vous réglez la distance à maintenir entre votre véhicule et le véhicule qui précède, l'écran tactile affiche le réglage actuel.

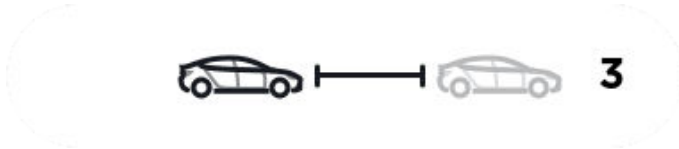

REMARQUE : Le paramètre est retenu jusqu'à ce que vous le modifiiez manuellement.

- AVERTISSEMENT :** Le conducteur est tenu de déterminer et de maintenir en permanence une distance de sécurité adéquate par rapport au véhicule qui le précède. Ne vous fiez pas uniquement au Régulateur de vitesse dynamique pour maintenir une distance précise ou appropriée par rapport au véhicule qui vous précède.
- AVERTISSEMENT :** Ne vous fiez jamais au Régulateur de vitesse dynamique pour ralentir la Model 3 de manière appropriée afin d'éviter une collision. Regardez constamment la route et soyez prêt à intervenir et à prendre des mesures correctives immédiates.

Accélération au dépassement

Lorsque vous suivez un véhicule avec le régulateur de vitesse dynamique activé, le déclenchement bref du clignotant en direction de la voie de dépassement fait accélérer la Model 3 vers le véhicule devant. En maintenant quelques instants le levier du clignotant en haut ou en bas, vous pouvez accélérer rapidement jusqu'à atteindre la vitesse définie sans appuyer sur la pédale d'accélérateur. Le clignotant déclenche une accélération uniquement lorsque toutes les conditions suivantes sont réunies :

- Le régulateur de vitesse dynamique est en marche et détecte un véhicule devant vous.
- Aucun obstacle ou véhicule n'est détecté dans la voie cible.
- Model 3 roule en dessous de la vitesse définie mais au-dessus de 72 km/h.

L'accélération au dépassement est destinée à vous aider lorsque vous dépassez le véhicule situé devant vous. Lorsque le clignotant est activé, le régulateur de vitesse dynamique maintient la voiture à distance suffisante du véhicule de devant, tout en permettant un rapprochement léger par rapport à la distance définie.

L'accélération est annulée lorsque :

- Vous atteignez la vitesse de croisière définie.
- Le changement de voie prend trop de temps.
- Model 3 s'approche trop près du véhicule qui la précède.

OU

- Vous relâchez le clignotant.

REMARQUE : L'accélération au dépassement se produit lorsque vous le maintenez temporairement (déclenchement partiel). Lorsque vous relâchez le clignotant, la Model 3 cesse d'accélérer (de la même manière que lorsque vous relâchez la pédale de l'accélérateur) et reprend la vitesse définie.

- AVERTISSEMENT :** L'Accélération au dépassement peut s'annuler pour de nombreuses raisons imprévues, en plus des raisons susmentionnées (par exemple, absence de données GPS). Restez alerte et ne comptez jamais sur l'accélération au dépassement pour augmenter votre vitesse de conduite.
- AVERTISSEMENT :** L'Accélération au dépassement augmente votre vitesse de conduite dès que le clignotant correspondant est enclenché et fait accélérer la Model 3 pour la rapprocher du véhicule qui la précède. Même si le Régulateur de vitesse dynamique continue à maintenir une certaine distance par rapport au véhicule qui roule devant vous, vous devez savoir que la distance que vous avez sélectionnée est réduite lorsque l'Accélération au dépassement est active, notamment lorsque vous avez l'intention de dépasser le véhicule qui vous précède.

Annulation et reprise

Pour arrêter manuellement le Régulateur de vitesse dynamique, déplacez le levier de vitesses vers le haut, puis relâchez-le ou appuyez sur la pédale de frein. L'icône de compteur de vitesse située sur l'écran tactile devient grise pour indiquer que le Régulateur de vitesse dynamique n'est plus actif.

- AVERTISSEMENT :** ne maintenez pas le levier de vitesse vers le haut pendant plus d'une seconde. Sinon, le Régulateur de vitesse dynamique est désactivé et votre Model 3 passe au point mort.





Régulateur de vitesse dynamique

Pour réactiver le régulateur à la vitesse de conduite actuelle, abaissez complètement le levier de vitesses une fois avant de le relâcher.

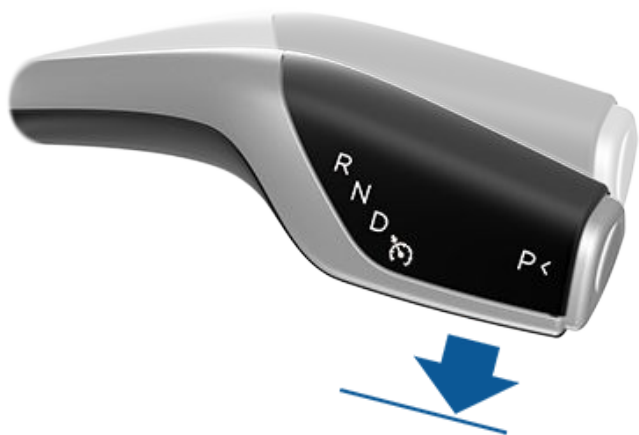

REMARQUE : Lorsque vous annulez le régulateur de vitesse dynamique, la Model 3 n'avance pas en roue libre. Au lieu de cela, le freinage récupératif ralentit la Model 3 de la même manière que lorsque vous relâchez la pédale de l'accélérateur lorsque le régulateur de vitesse dynamique n'est pas activé (voir [Freinage récupératif on page 71](#)).



⚠ AVERTISSEMENT : Le régulateur de vitesse dynamique peut s'arrêter ou ne pas être disponible dans les cas suivants :

- Vous enfoncez la pédale de frein.
- Votre vitesse dépasse la vitesse maximale du régulateur de 150 km/h.
- Vous passez votre Model 3 dans une autre vitesse.
- Une porte est ouverte.
- La vue du capteur du radar ou de la/des caméra(s) est obstruée. Ceci peut être dû à la présence de poussière, boue, glace, neige, brouillard, etc.
- Le système antipatinage peut être désactivé manuellement ou actionné à répétition pour empêcher les roues de patiner.
- Les roues patinent à l'arrêt.
- Le régulateur de vitesse dynamique est défaillant ou nécessite un service d'entretien.

Lorsque le Régulateur de vitesse dynamique est indisponible ou lorsqu'il s'annule, la Model 3 ne roule plus de manière constante à une vitesse définie et elle ne garde plus de distance spécifique par rapport au véhicule qui la précède.

⚠ AVERTISSEMENT : Le régulateur de vitesse dynamique peut s'arrêter subitement à tout moment pour des raisons imprévues. Regardez toujours la route et soyez prêt à intervenir. Il relève de la responsabilité du conducteur de maîtriser la Model 3 à tout moment.

Récapitulatif des indicateurs de vitesse de croisière

	<p>Le régulateur de vitesse dynamique est disponible mais ne contrôle pas activement la vitesse du véhicule tant que vous ne l'activez pas. Le nombre affiché en gris est déterminé par l'Indicateur de limite de vitesse (voir Contrôle de la fonctionnalité Indicateur de limite de vitesse on page 131).</p>
	<p>Le Régulateur de vitesse dynamique fonctionne et maintient soit la vitesse définie (si aucun véhicule ne précède), soit une distance de sécurité choisie par rapport au véhicule qui précède (jusqu'à la vitesse définie).</p>
	<p>Model 3 s'est complètement arrêté mais est EN ATTENTE. Si vous pouvez le faire en toute sécurité, appuyez sur la pédale d'accélérateur pour repartir à la vitesse sélectionnée.</p>

Limitations

Il est peu probable que le régulateur de vitesse dynamique fonctionne comme prévu dans les situations suivantes :

- La route présente des virages serrés.
- La visibilité est faible (forte pluie, neige, brouillard, etc.).
- Une source de lumière intense (notamment phares ou lumière du soleil) interfère avec le champ de vision des caméras.
- Le capteur du radar est obstrué (salissure, élément obstruant, etc.).
- Le pare-brise obstrue le champ de vision des caméras (buée, saleté, présence d'un autocollant, etc.).



⚠ AVERTISSEMENT : La liste ci-dessus ne répertorie pas de manière exhaustive les situations pouvant perturber le fonctionnement normal de la fonctionnalité Régulateur de vitesse dynamique.



REMARQUE : L'Assistance au maintien de cap est une fonctionnalité BETA.

L'Assistance au maintien de cap fonctionne de pair avec le régulateur de vitesse dynamique (voir [Régulateur de vitesse dynamique on page 103](#)) pour maintenir votre Model 3 dans sa voie lorsque le véhicule roule à une vitesse maintenue constante par le régulateur. L'Assistance au maintien de cap vous permet également d'utiliser les clignotants pour faire passer votre Model 3 dans une voie adjacente (voir [Changement de voie auto on page 111](#)). À l'aide de la ou des caméras du véhicule, du capteur radar et des capteurs à ultrasons, l'Assistance au maintien de cap détecte les marquages de voies et la présence de véhicules et d'objets afin de vous aider à diriger votre Model 3.

REMARQUE : Appuyez sur **Contrôles > Autopilot > Aperçu de la visualisation de conduite entièrement autonome** pour afficher plus d'informations sur la route et ses environs, telles que le marquage au sol, les panneaux stop, les feux de circulation et les objets comme les poubelles, les poteaux, etc.

-  **ATTENTION** : Vérifiez que toutes les caméras et tous les capteurs sont propres. Des caméras et des capteurs sales ainsi que des conditions environnementales telles que la pluie et les marquages au sol effacés peuvent réduire les performances d'Autopilot.
-  **AVERTISSEMENT** : La fonction d'Assistance au maintien de cap nécessite de garder les mains sur le volant. Vous devez garder vos mains sur le volant en permanence.
-  **AVERTISSEMENT** : L'Assistance au maintien de cap est conçue pour être utilisée uniquement sur les autoroutes et les routes à accès limité, avec un conducteur totalement vigilant. Quand vous utilisez l'Assistance au maintien de cap, tenez le volant et faites attention aux conditions routières ainsi qu'à la circulation qui vous entoure. N'utilisez pas l'Assistance au maintien de cap en ville, dans des zones en construction ou dans des zones où circulent des cyclistes ou des piétons. Ne vous reposez jamais uniquement sur l'Assistance au maintien de cap pour déterminer une voie appropriée. Conduisez toujours prudemment et soyez prêt à intervenir immédiatement. Le non-respect de ces instructions peut entraîner des dommages et des blessures graves, voire mortelles.

Utilisation de l'Assistance au maintien de cap

Avant de pouvoir utiliser l'Assistance au maintien de cap, vous devez l'activer en touchant **Contrôles > Autopilot > Assistance au maintien de cap (Beta)**.



Pour indiquer que l'Assistance au maintien de cap est disponible (sans toutefois diriger activement Model 3), l'écran tactile affiche une icône grise d'Assistance au maintien de cap .

Pour démarrer l'utilisation de l'Assistance au maintien de cap, déplacez le levier de vitesses complètement vers le bas deux fois de suite.



L'Assistance au maintien de cap affiche brièvement un message sur l'écran tactile, pour vous rappeler de faire attention à la route et de garder vos mains sur le volant. Pour indiquer que l'Assistance au maintien de cap contribue actuellement à diriger activement le Model 3, l'écran tactile affiche l'icône d'Assistance au maintien de cap en bleu. Lorsque l'Assistance au maintien de cap est en mesure de détecter les marquages de voies, elle affiche également la voie de conduite en bleu.

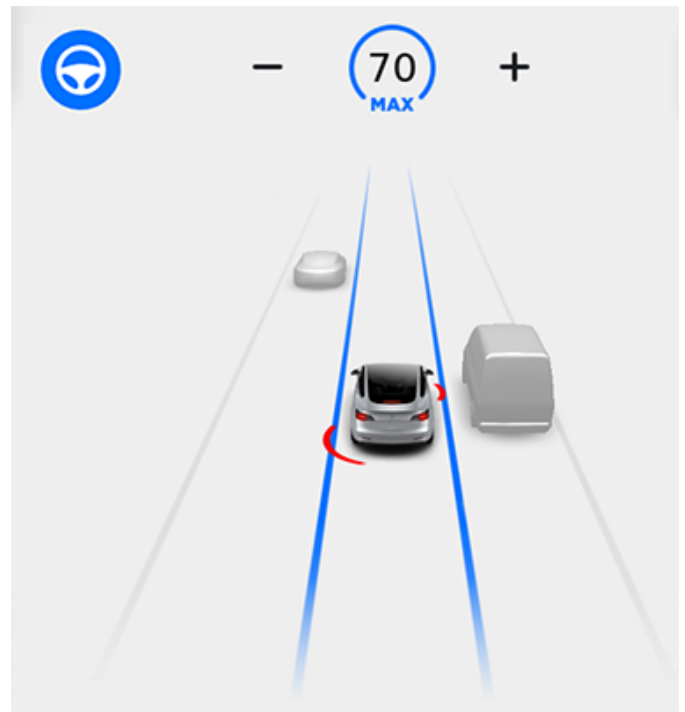



Assistance au maintien de cap

REMARQUE : Pour démarrer l'utilisation de l'Assistance au maintien de cap lorsqu'il n'y a aucun véhicule devant vous, vous devez rouler au moins à 30 km/h sur une route comportant des marquages au sol bien visibles. Si un véhicule est détecté devant vous, vous pouvez activer l'Assistance au maintien de cap à n'importe quelle vitesse inférieure à 150 km/h, y compris à l'arrêt (si vous vous trouvez au moins à 150 cm du véhicule).

L'écran tactile affiche un message d'alerte indiquant que l'Assistance au maintien de cap est temporairement indisponible si vous essayez de l'activer en roulant à une vitesse qui n'est pas comprise dans la plage de vitesses requises pour le fonctionnement de l'Assistance au maintien de cap. L'Assistance au maintien de cap peut également être indisponible si elle ne reçoit pas les informations adéquates de la part des caméras ou des capteurs.

Si l'Assistance au maintien de cap n'est pas en mesure de détecter le marquage des voies, la voie de circulation est déterminée en fonction du véhicule suivi.

Dans la plupart des cas, l'Assistance au maintien de cap tente de centrer la Model 3 dans la voie de circulation. Toutefois, si les capteurs détectent la présence d'un obstacle (comme un véhicule ou une glissière de sécurité), l'Assistance au maintien de cap peut diriger la Model 3 sur une trajectoire décalée par rapport au centre de la voie.

⚠ AVERTISSEMENT : L'Assistance au maintien de cap de la Model 3 n'est à aucun moment conçue pour lui faire contourner des objets partiellement ou complètement dans la voie de circulation. Regardez toujours la route et soyez prêt à intervenir. Il relève de la responsabilité du conducteur de maîtriser la Model 3 à tout moment.

⚠ AVERTISSEMENT : La direction est limitée lorsque l'Assistance au maintien de cap est activée. Par conséquent, votre Model 3 risque de ne pas pouvoir prendre des virages serrés. Soyez prêt à garder la maîtrise du véhicule en permanence.

Limitation de vitesse

L'Assistance au maintien de cap est conçue pour être utilisée sur les autoroutes et les routes dont l'accès est limité par des bretelles d'accès et de sortie, et exclusivement par un conducteur complètement alerte. Si vous choisissez d'activer l'Assistance au maintien de cap en zone résidentielle, sur une route sans terre-plein central ou sur une route dont l'accès n'est pas limité, la fonction peut limiter la vitesse de croisière maximale autorisée et l'écran tactile affiche alors un message indiquant que la vitesse est limitée. La vitesse est alors restreinte à la limite de vitesse de la route empruntée 10 km/h.

Lorsque la limite de vitesse ne peut pas être détectée parce que la fonction Assistance au maintien de cap est engagée, cette dernière réduit votre vitesse de conduite et limite la vitesse définie à 70 km/h. Même si vous pouvez accélérer manuellement jusqu'à dépasser la vitesse limitée, votre Model 3 peut ne pas freiner en cas d'obstacles. La fonction Assistance au maintien de cap ralentit le véhicule jusqu'à la vitesse limitée lorsque vous relâchez la pédale d'accélérateur. Lorsque vous quittez la route ou que vous désactivez l'Assistance au maintien de cap à l'aide du volant, vous pouvez si vous le souhaitez augmenter à nouveau la vitesse définie.

Tenue du volant

L'Assistance au maintien de cap utilise les données de la ou des caméras, des capteurs et du GPS afin de déterminer comment vous aider à contrôler au mieux la direction de votre Model 3. Lorsqu'elle est active, l'Assistance au maintien de cap requiert également que vous teniez le volant. Si la fonction ne détecte pas vos mains sur le volant pendant un certain temps, une lumière bleue clignote en haut de la section État du véhicule sur l'écran tactile et le message suivant s'affiche :

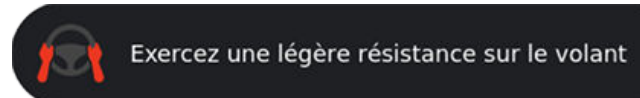

L'Assistance au maintien de cap détecte vos mains en reconnaissant une légère résistance lorsque le volant tourne, ou lorsque vous tournez très légèrement le volant manuellement (pas assez fort pour reprendre le contrôle).

REMARQUE : Une fois vos mains détectées, le message disparaît et l'Assistance au maintien de cap se remet à fonctionner.

REMARQUE : L'Assistance au maintien de cap peut également émettre un signal sonore en même temps que l'apparition initiale du message.

L'Assistance au maintien de cap exige que vous teniez compte de votre environnement et que vous vous teniez prêt à prendre le contrôle du véhicule à tout moment. Si l'Assistance au maintien de cap ne détecte pas vos mains sur le volant, la demande devient insistante et un signal sonore retentit de plus en plus fort.

Si vous ignorez les messages successifs de l'Assistance au maintien de cap vous invitant à garder vos mains sur le volant, la fonction d'Assistance au maintien de cap se désactive pour la fin du trajet et affiche le message suivant. Si vous ne passez pas en conduite manuelle, l'Assistance au maintien de cap émet un avertissement sonore continu, active les feux de détresse et ralentit le véhicule jusqu'à son arrêt complet.



Maintien de cap indisponible pour le reste du trajet
Tenez le volant pour conduire manuellement

Vous devez alors tourner le volant manuellement pendant le reste du trajet. L'Assistance au maintien de cap sera de nouveau disponible pour votre prochain trajet (après l'arrêt du véhicule et le passage de votre Model 3 en position P (stationnement)).

Arrêt de l'Assistance au maintien de cap

Si la fonction d'Assistance au maintien de cap n'est pas en mesure de contribuer à diriger la Model 3, elle fait retentir un signal sonore d'avertissement et affiche le message suivant sur l'écran tactile :



Arrêt de l'Assistance au maintien de cap

Annulation de l'Assistance au maintien de cap

La fonction d'Assistance au maintien de cap s'annule lorsque :

- Vous exercez une force de rotation sur le volant (même légère).
- Vous enfoncez la pédale de frein.
- Vous dépassez la vitesse maximale prise en charge par la fonction d'Assistance au maintien de cap qui est de 150 km/h.
- Vous déplacez le levier de vitesses vers le haut.
- Une porte est ouverte.
- Un freinage d'urgence automatique se produit (voir [Assistance anticollision on page 128](#)).

Lorsque l'Assistance au maintien de cap est annulée, des signaux sonores retentissent et l'icône correspondante devient grise pour indiquer que l'Assistance au maintien de cap n'est plus active ou elle disparaît pour indiquer que la fonction est actuellement indisponible.

REMARQUE : Si l'Assistance au maintien de cap s'annule parce que vous avez exercé une force de rotation sur le volant, le Régulateur de vitesse dynamique reste actif. Désactivez le Régulateur de vitesse dynamique normalement, en déplaçant le levier de vitesses vers le haut ou en appuyant sur la pédale de frein.

REMARQUE : Si vous déplacez le levier de vitesse vers le haut et le maintenez pendant plus d'une seconde, votre Model 3 revient au point mort après l'annulation de l'Assistance au maintien de cap.

Pour désactiver l'Assistance au maintien de cap de sorte à la rendre indisponible, touchez **Contrôles > Autopilot > Assistance au maintien de cap (Bêta)**.

Changement de voie auto

Lorsque l'Assistance au maintien de cap est active sur un véhicule équipé de la fonction Changement de voie auto, vous pouvez utiliser les clignotants pour faire passer votre Model 3 dans une voie adjacente.



AVERTISSEMENT : Il incombe au conducteur de déterminer s'il peut changer de voie en toute sécurité et de manière appropriée. Par conséquent, avant d'amorcer un changement de voie, vérifiez toujours les angles morts, les lignes au sol et la route autour de vous pour vous assurer que vous pouvez changer de voie en toute sécurité.



AVERTISSEMENT : Ne vous reposez jamais uniquement sur la fonction Changement de voie auto pour déterminer une voie appropriée. Restez vigilant, regardez la route et les véhicules qui vous précèdent, surveillez la zone environnante et vérifiez qu'aucun avertissement ne s'affiche sur l'écran tactile. Conduisez toujours prudemment et soyez prêt à intervenir immédiatement.



AVERTISSEMENT : N'utilisez pas la fonction Changement de voie auto en ville ou sur les routes où les conditions de circulation changent constamment et où des vélos et des piétons circulent.



AVERTISSEMENT : Les performances de la fonction Changement de voie auto dépendent de la capacité de la ou des caméras avant à identifier les marquages au sol.



AVERTISSEMENT : N'utilisez pas la fonction Changement de voie auto sur des routes verglacées, glissantes ou présentant des virages serrés, ou lorsque les conditions atmosphériques (forte pluie, neige, brouillard, etc.) risquent d'interférer avec la détection des caméras ou des capteurs.



AVERTISSEMENT : Le non-respect des avertissements et des instructions peut provoquer des dégâts matériels et des blessures graves, voire mortelles.

Utilisation de la fonction Changement de voie auto

Le Changement de voie auto est disponible pendant que l'Assistance au maintien de cap est active. Pour changer de voie à l'aide de la fonction Changement de voie auto :

1. Effectuez des vérifications visuelles afin de vous assurer que vous pouvez passer dans la voie cible en toute sécurité.
2. Activez complètement le clignotant correspondant et amorcez le changement de voie en gardant les mains sur le volant.
3. Désactivez le clignotant lorsque vous avez atteint la voie cible.



Assistance au maintien de cap

REMARQUE : La fonctionnalité de Changement de voie auto s'annule si le changement de voie ne peut pas être effectué dans les cinq secondes.

La fonction Changement de voie auto contribue à déplacer la Model 3 dans la voie adjacente, dans la direction indiquée par le clignotant, sous réserve que les conditions suivantes soient réunies :

- La fonction Changement de voie auto a détecté vos mains sur le volant.
- Le clignotant est complètement activé.
- Les capteurs à ultrasons et les caméras Autopilot ne détectent pas un véhicule ou un obstacle entre votre véhicule et le centre de la voie cible.
- Les marquages au sol indiquent qu'un changement de voie est autorisé.
- Le champ de vision de la caméra n'est pas obstrué.
- Votre véhicule ne détecte pas les autres véhicules dans son angle mort.
- À mi-chemin du changement de voie, la fonction Changement de voie auto peut détecter la ligne extérieure de la voie cible.
- Le véhicule roule au moins à 45 km/h.

Pendant le changement de voie, l'Accélération au dépassement est activée, ce qui permet à la Model 3 d'accélérer pour se rapprocher d'un véhicule situé devant elle (voir [Accélération au dépassement on page 107](#)). À mi-chemin du changement de voie, la fonction Changement de voie auto doit détecter la ligne extérieure de la voie cible. Si le marquage de cette voie n'est pas détectable, le changement de voie est annulé et votre Model 3 retourne dans sa voie de conduite d'origine.

REMARQUE : La fonction Changement de voie auto aide à déplacer votre Model 3 d'une seule voie à la fois. Si vous voulez à nouveau changer de voie, vous devez à nouveau activer le clignotant une fois le premier changement de voie terminé.

Lorsque la fonction Changement de voie auto est activée, il est important de surveiller ses performances en regardant la route devant vous et la zone environnante. Soyez toujours prêt à reprendre le contrôle du volant. Lorsque vous traversez la voie pour atteindre la voie adjacente, l'écran tactile affiche les lignes au sol sous la forme d'une ligne bleue en pointillés. Lorsque vous êtes dans votre nouvelle voie, les lignes au sol s'affichent à nouveau sous la forme de lignes bleues continues.

Lorsque la fonction Changement de voie auto n'est pas à même de fonctionner de manière optimale ou que les données ne sont pas adéquates, l'écran tactile affiche une série d'avertissements. Il est donc essentiel de contrôler en permanence l'écran tactile lors de

l'utilisation de la fonction Changement de voie auto et d'être prêt à actionner le volant de votre Model 3 manuellement à tout moment.

Limitations

Il est peu probable que l'Assistance au maintien de cap et ses fonctions associées fonctionnent comme prévu lorsque :

- L'Assistance au maintien de cap ne peut pas identifier précisément les lignes au sol. Par exemple, les lignes au sol sont excessivement usées, elles ont été modifiées à cause de travaux, elles changent rapidement (départ de voie, croisement ou fusion), les anciennes lignes au sol sont encore visibles, des objets ou des éléments du paysage projettent des ombres sur les lignes au sol, ou le revêtement routier comporte des joints ou d'autres lignes très contrastées.
- La visibilité est mauvaise (fortes pluies, neige, brouillard, etc.) ou les conditions météo perturbent le fonctionnement des capteurs.
- Un(e)/plusieurs caméras ou capteurs sont obstrués, recouverts ou endommagés.
- Dans les côtes.
- À l'approche d'un péage.
- Dans des virages serrés ou sur une route particulièrement dangereuse.
- Une source de lumière intense (par exemple la lumière du soleil) interfère avec le champ de vision de la ou des caméras.
- Les capteurs sont affectés par d'autres équipements ou dispositifs électriques qui génèrent des ultrasons.
- Un véhicule est détecté dans votre angle mort lorsque vous activez le clignotant.
- Model 3 La distance entre la voiture et le véhicule qui la précède est très réduite, ce qui bloque le champ de vision de la ou des caméras.



AVERTISSEMENT : De nombreuses circonstances imprévues peuvent entraver le fonctionnement de l'Assistance au maintien de cap. Gardez toujours à l'esprit que l'Assistance au maintien de cap peut, par conséquent, contribuer à diriger votre Model 3 de manière inappropriée. Conduisez toujours prudemment et soyez prêt à intervenir immédiatement.



REMARQUE : La Navigation Autopilot est une fonction BETA non disponible dans toutes les régions de commercialisation.

Lors de l'utilisation de l'Assistance au maintien de cap sur une route à accès contrôlé (comme une autoroute par exemple), la Navigation Autopilot emprunte automatiquement les sorties et les échangeurs en fonction de votre itinéraire. Sur la portion d'autoroute d'un itinéraire, Navigation Autopilot effectue également des changements de voies afin de préparer les sorties et de réduire au minimum le temps de conduite vers votre destination.

⚠ AVERTISSEMENT : Navigation Autopilot ne permet pas une conduite autonome. Vous devez faire attention à la route, garder les mains sur le volant en permanence et demeurer pleinement conscient de votre itinéraire.

⚠ AVERTISSEMENT : Tout comme lors de la conduite normale, portez une attention particulière aux angles morts, aux échangeurs autoroutiers et aux sorties, car des obstacles peuvent survenir rapidement et à n'importe quel moment.

⚠ AVERTISSEMENT : Il se peut que la Navigation Autopilot ne reconnaisse ou ne détecte pas les véhicules à l'approche, les objets stationnaires et les voies à usage spécial, telles que celles réservées aux bicyclettes, aux véhicules de covoiturage, aux véhicules de secours, etc. Demeurez vigilant à tout moment et soyez toujours prêt à intervenir immédiatement. Le non-respect de cette consigne peut entraîner des dommages, des blessures, voire la mort.

Activation et personnalisation de la Navigation Autopilot

Pour activer la Navigation Autopilot, touchez **Contrôles > Autopilot > Navigation Autopilot (Bêta)**. Puis, pour personnaliser le fonctionnement de Navigation Autopilot, touchez **PERSONNALISER NAVIGATION AUTOPILOT** :

- **Activer au début de chaque voyage** : Choisissez si vous souhaitez activer automatiquement la Navigation Autopilot pour chaque trajet. Lorsqu'elle est activée, le bouton Navigation Autopilot sur l'itinéraire détaillé est déjà activé au début de chaque voyage.
- **Changements de voie en fonction de la vitesse** : Navigation Autopilot est conçue pour effectuer des changements de voie en fonction de la vitesse ou de l'itinéraire. Les changements de voie en fonction de l'itinéraire sont conçus pour vous maintenir sur votre itinéraire (par exemple, en vous déplaçant dans une voie adjacente pour vous préparer en vue d'une sortie imminente), alors que les changements de voie en fonction de la vitesse sont conçus pour maintenir votre vitesse de conduite (sans dépasser

vos votre vitesse de croisière), vous permettant ainsi de réduire au minimum le temps de conduite vers votre destination (par exemple, en vous déplaçant dans une voie adjacente afin de dépasser un véhicule situé devant vous). Les changements de voie en fonction de la vitesse sont facultatifs. Vous pouvez utiliser ce paramètre afin de désactiver les changements de voie en fonction de la vitesse, ou bien pour spécifier la réactivité des changements de voie de la Navigation Autopilot afin d'atteindre la vitesse de croisière préréglée. Le paramètre **MODÉRÉ** adopte une attitude plus prudente concernant les changements de voie et peut conduire à un temps de conduite légèrement plus long tandis que **MAD MAX** est conçu pour vous permettre d'atteindre votre destination en un temps de conduite minimum, mais ne procède à des changements de voie que lorsque toutes les conditions de sécurité sont réunies.

REMARQUE : En plus des changements de voie en fonction de l'itinéraire et de la vitesse, la fonction Navigation Autopilot demande également un changement de voie vers la droite pour vous rappeler de ne pas rester sur la voie de gauche lorsque vous n'effectuez pas un dépassement.

REMARQUE : L'écran tactile affiche les changements de voie en fonction de l'itinéraire en haut de la liste de l'itinéraire détaillé de la carte, afin de vous notifier qu'un changement de voie à venir est nécessaire afin de rester sur l'itinéraire.

Personnalisation de la Navigation Autopilot

Une fois la fonction activée, le bouton de la Navigation Autopilot apparaît sur la liste de l'itinéraire détaillé de la carte si un itinéraire de navigation est actif et que l'itinéraire comprend au moins une route à accès réglementé. Appuyez sur ce bouton pour autoriser la Navigation Autopilot à vous aider dans votre déplacement. Lorsque la Navigation Autopilot est activée, le bouton Navigation Autopilot est en bleu et l'itinéraire détaillé comporte l'icône Assistance au maintien de cap, à côté des manœuvres (comme les sorties d'autoroute) que la fonction Navigation Autopilot effectuera.

La Navigation Autopilot s'active et se désactive selon les besoins, en fonction du type de route sur laquelle vous conduisez. Par exemple, si l'Assistance au maintien de cap est active et si la fonction Navigation Autopilot est activée, cette dernière s'active automatiquement lorsque vous atteignez une route à accès réglementé prise en charge sur votre itinéraire de navigation.

Lorsque la fonction Navigation Autopilot est active, l'écran tactile affiche la voie de circulation sous la forme d'une ligne bleue unique devant votre Model 3 :



Navigation Autopilot

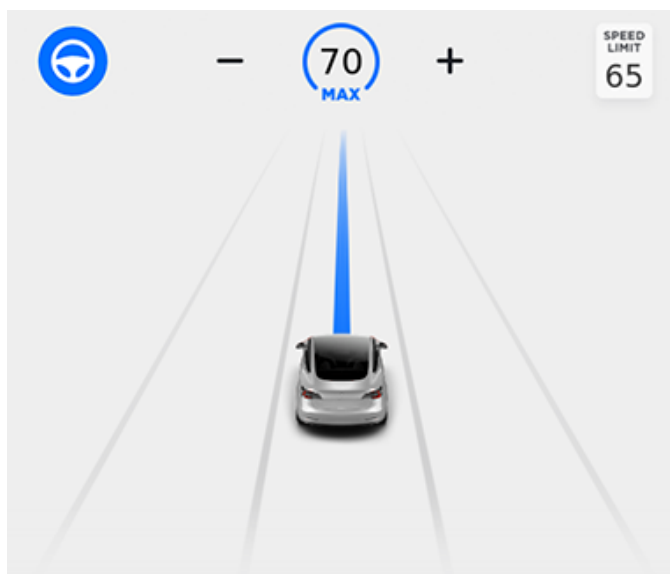

Lorsque la Navigation Autopilot est active et que vous approchez d'une sortie ou d'un échangeur sur votre itinéraire, le clignotant s'active et l'Assistance au maintien de cap manœuvre votre Model 3 pour emprunter la sortie ou l'échangeur.

AVERTISSEMENT : Ne vous fiez jamais totalement à la Navigation Autopilot pour déterminer une voie appropriée au moment de la sortie. Restez alerte et effectuez des contrôles visuels afin de vous assurer que la voie de circulation est sûre et appropriée.

Lorsque vous quittez une route à accès réglementé (par exemple, lorsque vous quittez une autoroute ou entrez dans une section de l'itinéraire qui n'est plus prise en charge), la Navigation Autopilot repasse à l'Assistance au maintien de cap : un signal unique à trois tonalités se déclenche et l'écran tactile affiche les lignes de la voie de circulation en bleu (à la place d'une ligne bleue unique devant votre Model 3). Lorsque vous empruntez une sortie d'autoroute, l'écran tactile affiche brièvement un message de décompte vous avertissant de la distance restante avant que la Navigation Autopilot ne repasse à l'Assistance au maintien de cap.

REMARQUE : La manière dont la Navigation Autopilot détermine les itinéraires et effectue des manœuvres au niveau des échangeurs autoroutiers peut être impactée si le système de navigation est configuré pour utiliser des voies de covoiturage, ou non. Par conséquent, assurez-vous que le paramètre **Utiliser les voies de covoiturage** est approprié à votre situation (voir [Cartes et navigation on page 144](#)). Si le paramètre est désactivé, la Navigation Autopilot n'emprunte jamais une voie de covoiturage, quel que soit le moment de la journée. Si le paramètre est activé, la Navigation Autopilot inclura toujours des voies de covoiturage, dès que cela est possible.

AVERTISSEMENT : Même lorsque la Navigation Autopilot se désactive au niveau des sorties, l'Assistance au maintien de cap reste active. Soyez toujours prêt à intervenir immédiatement, notamment lorsque vous devez vous arrêter aux feux rouges ou aux stops, ou bien céder le passage aux autres usagers de la route.

AVERTISSEMENT : Il se peut que la Navigation Autopilot n'essaie pas toujours d'emprunter une sortie, même lorsque la sortie est déterminée par l'itinéraire. Demeurez vigilant et soyez prêt à actionner le volant manuellement en direction de la sortie, ou effectuez le changement de voie requis.

Vous pouvez annuler la Navigation Autopilot à tout moment en appuyant sur le bouton **Navigation Autopilot** sur la liste de l'itinéraire détaillé de la carte (votre véhicule repasse à l'Assistance au maintien de cap), ou en annulant complètement l'Assistance au maintien de cap (voir [Annulation de l'Assistance au maintien de cap on page 111](#)).

Changements de voie

La fonction Navigation Autopilot change de voie afin de préparer la trajectoire de votre Model 3 pour une sortie à l'approche, pour augmenter votre vitesse de conduite (sans dépasser la vitesse de croisière programmée) ou pour faire sortir votre Model 3 de la voie de gauche lorsque vous ne dépassez pas d'autres véhicules. Un message s'affiche au-dessus des instructions virage par virage pour vous indiquer les changements de voie à venir nécessaires pour demeurer sur l'itinéraire. La ligne sur l'écran tactile affiche la trajectoire de conduite à venir :

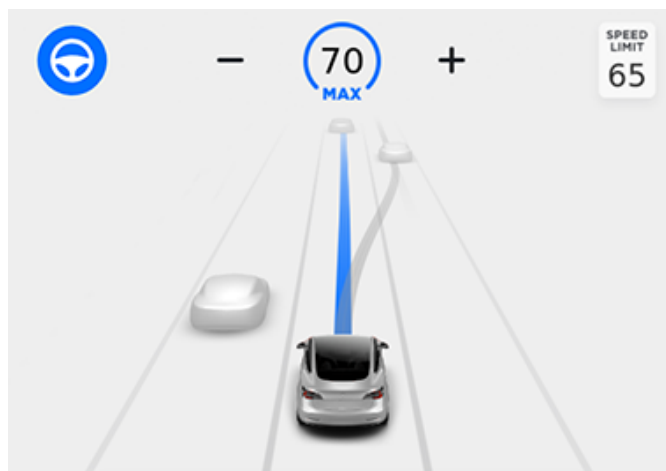

Lorsque l'écran tactile affiche un message vous demandant de confirmer le changement de voie, activez le clignotant correspondant. Si vous ne confirmez pas le changement de voie dans les trois secondes, un signal retentit afin de vous rappeler que la Navigation Autopilot nécessite votre confirmation pour effectuer des changements de voie.



REMARQUE : Si vous ignorez une suggestion de changement de voie (par exemple, vous conduisez dans la voie de gauche pendant que vous approchez d'une sortie à droite de l'autoroute), la Navigation Autopilot ne sera pas en mesure de diriger le véhicule pour atteindre la voie de sortie, auquel cas le système de navigation calculera un nouvel itinéraire vers votre destination.

 **AVERTISSEMENT** : Il peut arriver que la Navigation Autopilot n'essaie pas d'emprunter une sortie ou d'effectuer des changements de voie, même lorsqu'une sortie ou un changement de voie est déterminé(e) par l'itinéraire. Demeurez vigilant et soyez prêt à actionner le volant manuellement en direction de la sortie, ou effectuez un changement de voie pour vous préparer à emprunter une sortie ou un échangeur.

Préparez-vous à réagir

Lorsque vous tentez de changer de voie ou de manœuvrer votre Model 3, ou à l'approche de zones de construction, la Navigation Autopilot peut ne pas être en mesure de déterminer la voie de circulation appropriée (par exemple, des échangeurs en trèfle complexes et des sorties à voies multiples), l'écran tactile affiche une alerte indiquant que la Navigation Autopilot essaie d'effectuer une manœuvre ou peut nécessiter une assistance. Lorsque le message s'affiche, préparez-vous à réagir immédiatement pour vous assurer que le changement de voie ou la manœuvre est sûr(e) et approprié(e).



Parking Auto

La fonction Parking Auto (selon l'équipement) utilise des données fournies par les capteurs à ultrasons et le GPS pour simplifier le stationnement sur la voie publique en manœuvrant votre Model 3 dans des places de stationnement en créneau ou en bataille. Voir [Pour utiliser la fonction Parking Auto on page 116](#).

ATTENTION : Vérifiez que toutes les caméras et tous les capteurs sont propres. Des caméras et des capteurs sales ainsi que des conditions environnementales telles que la pluie et les marquages au sol effacés peuvent réduire les performances d'Autopilot.

AVERTISSEMENT : Les performances de la fonction Parking Auto dépendent de la capacité des capteurs à ultrasons à déterminer la proximité du véhicule par rapport aux trottoirs, objets et autres véhicules.

Pour utiliser la fonction Parking Auto

Pendant la conduite, suivez ces étapes pour permettre à la fonction Parking Auto de manœuvrer la Model 3 dans une place de stationnement :

1. Lorsque vous roulez lentement sur la voie publique, surveillez l'écran tactile pour déterminer si le Parking Auto a détecté une place de stationnement potentielle. Lorsque la fonction Parking Auto détecte une place de stationnement potentielle, l'écran tactile affiche une icône de stationnement. La fonction Parking Auto détecte les emplacements de stationnement en créneau lorsque la voiture roule à moins de 24 km/h et les emplacements de stationnement en bataille lorsque la voiture roule à moins de 16 km/h.

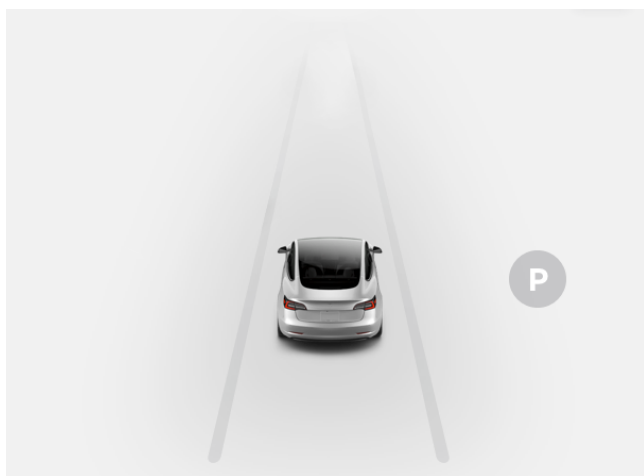

REMARQUE : L'icône de stationnement s'affiche uniquement lorsque la position du véhicule ou l'environnement de la voiture permettent à la fonction Parking Auto de déterminer une séquence de conduite appropriée. Si la fonction Parking Auto ne peut pas déterminer une séquence de conduite appropriée (par exemple, dans une rue étroite si la manœuvre de stationnement oblige l'avant du véhicule à dépasser dans une voie adjacente), vous pouvez repositionner le véhicule, trouver une autre place de stationnement ou vous garer manuellement.

2. Vérifiez la place de stationnement détectée pour vous assurer qu'elle convient et qu'elle est sûre. Si c'est le cas, avancez et arrêtez-vous en avant de la place de stationnement à une distance correspondant environ à la longueur d'une voiture (comme vous le feriez normalement pour un stationnement en créneau ou en bataille).
3. Lâchez le volant, passez votre Model 3 en marche arrière et touchez **Démarrer Parking Auto** sur le tableau de bord.
4. Une fois la manœuvre terminée, la fonction Parking Auto affiche le message « Terminé ».

Dans les situations où le Parking Auto ne peut pas être utilisé parce que les données des capteurs sont inadéquates, l'écran tactile affiche un message d'alerte indiquant que vous devez garer votre Model 3 manuellement.

REMARQUE : Si vous actionnez le frein lorsque la fonction Parking Auto est en train de garer votre Model 3, le processus de stationnement s'interrompt jusqu'à l'activation du bouton **Reprendre** sur l'écran tactile.

REMARQUE : La fonction Parking Auto détecte les places potentielles de stationnement en bataille d'une taille minimale de 2,9 mètres de largeur avec un véhicule garé de chaque côté. La fonction Parking Auto détecte les places de stationnement en créneau d'au moins 6 mètres de longueur mais inférieures à 9 mètres. La fonction Parking Auto ne fonctionne pas pour les places de stationnement en épi.

AVERTISSEMENT : Ne vous fiez jamais au Parking Auto pour trouver une place de stationnement légale, adaptée et sûre. Il peut arriver que le Parking Auto ne détecte pas les objets situés sur la place de stationnement. Procédez toujours à des contrôles visuels pour vous assurer que l'emplacement est effectivement approprié et sûr.

AVERTISSEMENT : Lorsque le Parking Auto dirige activement la Model 3, le volant bouge en fonction des ajustements effectués par le Parking Auto. N'interférez pas avec les mouvements du volant. Cela annulerait le Parking Auto.

AVERTISSEMENT : Pendant la séquence de stationnement, contrôlez les alentours en permanence. Soyez prêt à freiner pour éviter des véhicules, piétons ou objets.



⚠ AVERTISSEMENT : Lorsque le Parking Auto est actif, surveillez l'écran tactile pour vous assurer de suivre les instructions fournies par la fonctionnalité.

⚠ AVERTISSEMENT : De nombreux facteurs imprévisibles peuvent entraver le bon fonctionnement du Parking Auto pour garer la Model 3. Gardez toujours à l'esprit que le Parking Auto peut, par conséquent, diriger la Model 3 de manière inappropriée. Restez vigilant lorsque vous gardez la Model 3 et soyez prêt à reprendre le contrôle immédiatement.

Interruption de la mise en stationnement

Pour interrompre la fonction Parking Auto, appuyez une fois sur la pédale de frein. Model 3 s'arrête et reste à l'arrêt jusqu'à ce que vous touchiez **Reprendre**, sur l'écran tactile.

Annulation de la mise en stationnement

La fonction Parking Auto annule la séquence de stationnement si vous tournez manuellement le volant, si vous changez de vitesse ou si vous appuyez sur **Annuler**, sur l'écran tactile. Autres cas dans lesquels le Parking Auto s'annule :

- La séquence de stationnement dépasse sept manœuvres.
- Model 3 détecte que le conducteur quitte le véhicule.
- Une porte est ouverte.
- Vous enfoncez la pédale d'accélération.
- Vous enfoncez la pédale de frein alors que la fonction Parking Auto est suspendue.
- Un freinage d'urgence automatique se produit (voir [Assistance anticollision on page 128](#)).

Limitations

Il est peu probable que le Parking Auto fonctionne comme prévu dans les situations suivantes :

- La route est inclinée. Le Parking Auto est conçu pour fonctionner sur routes plates uniquement.
- La visibilité est faible (forte pluie, neige, brouillard, etc.).
- Le trottoir n'est pas construit en dur ou il ne peut pas être détecté.
- La place de stationnement visée est directement adjacente à un mur ou un pilier (par exemple, la dernière place de parking d'une rangée dans un parking souterrain).
- Un ou plusieurs capteurs à ultrasons sont endommagés, sales ou obstrués (par de la boue, de la glace ou de la neige, par exemple).
- Les conditions climatiques (forte pluie, neige, brouillard épais ou températures extrêmes) perturbent le fonctionnement du capteur.
- Les capteurs sont affectés par d'autres équipements ou dispositifs électriques qui génèrent des ultrasons.





Sortie auto

La Sortie auto (selon l'équipement) vous permet de garer votre Model 3 et de la faire sortir de sa place de stationnement automatiquement alors que vous vous tenez à l'extérieur du véhicule. La fonction Sortie auto utilise les données des capteurs à ultrasons pour faire avancer ou reculer la Model 3 sur une distance allant jusqu'à 12 mètres pour la garer ou faire sortir celle-ci d'une place de stationnement.

Pour déplacer votre Model 3 sur une plus longue distance tout en évitant les obstacles environnants, vous pouvez utiliser la fonction Sortie auto intelligente (selon l'équipement) et votre téléphone mobile. La fonction Sortie auto intelligente permet à votre véhicule de vous retrouver. Vous pouvez également l'envoyer vers un emplacement de votre choix. Voir [Sortie auto intelligente on page 122](#).

 **ATTENTION** : Vérifiez que toutes les caméras et tous les capteurs sont propres. Des caméras et des capteurs sales ainsi que des conditions environnementales telles que la pluie et les marquages au sol effacés peuvent réduire les performances d'Autopilot.

 **AVERTISSEMENT** : La Sortie auto est conçue pour être utilisée exclusivement sur les espaces de stationnement et les allées privées dont l'environnement vous est connu et prévisible.

 **AVERTISSEMENT** : La Sortie auto est une fonctionnalité BETA. Vous devez en permanence surveiller le véhicule et ses environs, et vous tenir prêt à intervenir à tout moment. Il relève de la responsabilité du conducteur d'utiliser la fonctionnalité Sortie auto en toute sécurité, de façon responsable et selon l'usage pour lequel elle a été conçue.

 **AVERTISSEMENT** : Les performances de la fonction Sortie auto dépendent de la capacité des capteurs à ultrasons à déterminer la proximité du véhicule par rapport aux obstacles, piétons, animaux et autres véhicules.

Avant d'utiliser la Sortie auto

Avant d'utiliser la Sortie auto, activez la fonction à l'aide de l'écran tactile et personnalisez son mode de fonctionnement selon vos préférences. Appuyez sur **Contrôles > Autopilot > Sortie auto**, puis appuyez sur **Personnaliser** et réglez les paramètres suivants selon vos préférences :

- **Marge frontale** : indiquez à quelle distance d'un objet vous voulez que la Sortie auto arrête le véhicule (par exemple, vous pouvez souhaiter que la Sortie auto arrête le véhicule à quelques centimètres seulement du mur de votre garage). Veuillez noter que cette distance concerne uniquement les objets détectés par la Sortie auto se trouvant immédiatement devant la Model 3 (en marche avant) ou derrière la Model 3 (en marche arrière).

- **Distance de sortie auto** : indiquez la distance maximale pouvant être parcourue par la Model 3 pour entrer ou sortir d'une place de stationnement.
- **Marge latérale** : choisissez une option pour indiquer la marge latérale de votre choix. **Étroit** permet à la Model 3 d'entrer et de sortir de places de stationnement très étroites.

 **AVERTISSEMENT** : Lors du stationnement dans une place étroite, les capteurs détectent plus difficilement l'emplacement des obstacles, ce qui accroît le risque de dégâts pour la Model 3 et/ou les objets environnants.

- **Appui continu requis** : Par défaut, la fonction Sortie auto nécessite que vous mainteniez enfoncé un bouton de l'application mobile ou de la télécommande accessoire pour diriger votre Model 3 durant le processus de stationnement. Lorsque le paramètre **Appui continu requis** est défini sur **NON**, vous pouvez appuyer et relâcher le bouton. Vous n'avez pas à le maintenir enfoncé pour déplacer le véhicule. Le paramètre **Appui continu requis** doit également être défini sur **NON** si vous souhaitez actionner la Sortie auto à l'aide de la télécommande accessoire plutôt que de l'application mobile (voir [Utilisation de la fonction Sortie auto avec la clé on page 120](#)), ou si vous souhaitez amorcer une séquence de stationnement depuis l'intérieur du véhicule (voir [Lancement de la Sortie auto avant de sortir du véhicule on page 120](#)).
- **Utiliser Auto HomeLink** (si votre véhicule en est équipé) : placez cette fonction sur **ACT**. si vous souhaitez que la fonction Sortie auto active la fonction HomeLink afin d'ouvrir/de fermer un dispositif HomeLink programmé (par exemple, un portail ou une porte de garage) pendant le processus de mise en stationnement à l'aide de la fonction Sortie auto. Si cette fonction est activée, le dispositif s'ouvre et se ferme automatiquement lors de l'entrée ou de la sortie de votre Model 3 en mode Sortie auto. En mode Sortie auto intelligente (selon l'équipement), le dispositif s'ouvre automatiquement lorsque la Sortie auto intelligente détecte, au début d'une séquence, que votre Model 3 est stationné(e) dans un garage.

 **AVERTISSEMENT** : Assurez-vous toujours que votre Model 3 est entièrement sorti(e) ou entré(e) dans le garage avant que HomeLink abaisse la porte du garage. Les fonctions Sortie auto et Sortie auto intelligente (selon l'équipement) ne détectent pas la descente des portes suspendues.

REMARQUE : Si cette fonction est activée, le dispositif HomeLink s'ouvre et se ferme automatiquement uniquement lors de l'utilisation de la fonction Sortie auto et s'ouvre automatiquement si besoin lors de l'utilisation de la fonction Sortie auto intelligente (selon l'équipement). Pour activer le fonctionnement automatique de HomeLink dans d'autres situations (lors de la conduite normale, par exemple), vous devez régler les paramètres principaux du dispositif HomeLink en appuyant sur l'icône HomeLink en haut de l'écran tactile (voir [Émetteur-récepteur universel HomeLink on page 161](#)).

REMARQUE : Les paramètres ci-dessus, à l'exception de HomeLink, ne s'appliquent qu'à la Sortie auto et non à la Sortie auto intelligente, selon l'équipement (voir [Avant d'utiliser la Sortie auto intelligente on page 122](#)). Vous ne pouvez pas personnaliser les paramètres de marge frontale, de distance et de marge latérale de la Sortie auto intelligente. Lors de l'utilisation de Sortie auto intelligente, vous devez toujours maintenir le bouton de l'application mobile enfoncé pour que votre Model 3 reste en mouvement. La Sortie auto intelligente fonctionne uniquement avec l'application mobile et non avec la télécommande accessoire.

REMARQUE : Tous les paramètres que vous avez choisis sont conservés jusqu'à leur modification manuelle.

Utilisation de la fonction Sortie auto pour garer votre véhicule et le sortir de sa place de stationnement

Suivez ces étapes pour utiliser la Sortie auto pour garer votre Model 3 :

- Aligned la Model 3 sur la place de stationnement à une distance maximale de 12 mètres afin que la Model 3 puisse entrer dans la place directement en marche avant ou en marche arrière, en ligne droite.
- Depuis l'extérieur du véhicule, lancez la manœuvre de stationnement en appuyant sur le bouton **Sortie auto** de l'application mobile, puis en maintenant le bouton **MARCHE AVANT** ou **MARCHE ARRIÈRE** enfoncé.

REMARQUE : Si le paramètre **Appui continu requis** est réglé sur **NON**, vous n'avez pas besoin de maintenir le bouton enfoncé : il vous suffit de le toucher une fois.

REMARQUE : Vous pouvez aussi lancer une manœuvre de stationnement depuis l'intérieur du véhicule (voir [Lancement de la Sortie auto avant de sortir du véhicule on page 120](#)).

La fonction Sortie auto passe la Model 3 en marche avant ou en marche arrière (en fonction de la direction que vous avez indiquée) et dirige le véhicule dans la place de stationnement ou hors de celle-ci. Une fois la manœuvre terminée, ou si un obstacle est détecté, la

fonction Sortie auto fait passer la Model 3 en mode P (stationnement). La fonction Sortie auto fait passer la Model 3 en mode P (stationnement) lorsque :

- Model 3 un obstacle est détecté sur la trajectoire (dans la **Marge frontale** que vous avez spécifiée).
- La Sortie auto a fait parcourir à la Model 3 la distance maximale de 12 mètres.
- vous relâchez le bouton **AVANT** ou **ARRIÈRE** (lorsque le paramètre Appui continu requis est activé).
- Vous appuyez sur un bouton pour arrêter manuellement la Sortie auto.

Si vous avez utilisé la Sortie auto pour garer la Model 3, vous pouvez utiliser la Sortie auto pour ramener la Model 3 dans sa position d'origine (à condition que le véhicule soit toujours en mode P (stationnement), ou à la **Distance de sortie auto** maximale que vous avez spécifiée (la valeur la plus proche prévalant). Indiquez simplement la direction opposée sur l'application mobile pour que la Sortie auto déplace le véhicule sur sa trajectoire d'origine, à condition qu'aucun obstacle ne soit apparu entre temps. Si les capteurs à ultrasons détectent un obstacle, la Sortie auto tente d'éviter l'obstacle tout en restant au plus près de la trajectoire d'origine (la Sortie auto ne manœuvre pas autour des obstacles).

REMARQUE : Si vous souhaitez que la fonction Sortie auto déplace le véhicule plusieurs fois dans la même direction, jusqu'à un maximum de 12 mètres, annulez la Sortie auto et relancez le processus de stationnement en choisissant la même direction.

REMARQUE : Bien que la Sortie auto puisse déplacer la Model 3 sur une courte distance latérale pour éviter un obstacle, la fonction ne manœuvre pas autour des obstacles pour remettre le véhicule à son emplacement d'origine. Seule la fonction Sortie auto intelligente (selon l'équipement) peut manœuvrer autour des obstacles.

REMARQUE : Si vous lâchez le bouton de direction sur l'application mobile, la Sortie auto interrompt le déplacement de la Model 3.

REMARQUE : La fonction Sortie auto nécessite que la Model 3 soit en mesure de détecter une clé valide à proximité.

REMARQUE : La fonction Sortie auto nécessite que la Model 3 soit en mesure de détecter un téléphone authentifié à proximité.

 **AVERTISSEMENT** : Model 3 ne peut détecter ni les obstacles situés plus bas que le pare-chocs, ni les obstacles très étroits ou suspendus à un plafond (par ex. des vélos). En outre, de nombreux facteurs imprévisibles peuvent entraver la capacité de la fonction Sortie auto à entrer dans une place de parking ou à en sortir et l'empêcher de diriger la Model 3 correctement. C'est pourquoi vous devez en permanence surveiller les mouvements du véhicule et ses environs, et être prêt à arrêter la Model 3 à tout moment.



Utilisation de la fonction Sortie auto avec la clé

REMARQUE : La Sortie auto peut ne pas fonctionner si la pile de la télécommande accessoire est faible.

Suivez ces étapes pour garer votre Model 3 depuis l'extérieur du véhicule à l'aide de la télécommande accessoire :

1. Sur l'écran tactile, assurez-vous que le paramètre **Appui continu requis** est désactivé (touchez **Contrôles > Autopilot > Sortie auto > Appui continu requis > NON**).
2. Activez le mode P (stationnement) sur votre Model 3, placez-vous dans un rayon de 3 mètres et maintenez le bouton central supérieur de la télécommande accessoire enfoncé (bouton Verrouiller/déverrouiller tout) jusqu'à ce que les feux de détresse clignotent en continu.
REMARQUE : Les feux de détresse clignotent une fois lorsque la Model 3 se verrouille, puis, dans un délai de cinq secondes, la Model 3 se met sous tension et les feux de détresse se mettent à clignoter en continu. Attendez que les feux de détresse se mettent à clignoter pour passer à l'étape suivante. Si les feux de détresse ne clignotent pas après un délai de cinq secondes, relâchez le bouton de la télécommande accessoire, rapprochez-vous de votre Model 3 et réessayez. Si la fonction Sortie auto ne reçoit aucune autre information dans les dix secondes qui suivent, la fonction s'annule.
3. Appuyez sur le bouton du coffre avant de la télécommande accessoire pour faire avancer votre Model 3 dans la place de stationnement, ou appuyez sur le bouton du coffre arrière pour faire reculer votre Model 3 dans la place de stationnement.

Lancement de la Sortie auto avant de sortir du véhicule

Pour lancer une séquence de stationnement avec la Sortie auto avant de sortir de la Model 3 :

1. Sur l'écran tactile, assurez-vous que le paramètre **Appui continu requis** est désactivé (appuyez sur **Contrôles > Autopilot > Sortie auto > Appui continu requis > NON**).
2. Fermez toutes les portières et tous les coffres.
3. Avec la Model 3 sous tension et le mode P (stationnement) engagé, appuyez deux fois sur le bouton P (stationnement) du levier de vitesses. L'écran tactile affiche une fenêtre contextuelle.
4. Sélectionnez le sens de marche sur l'écran tactile.
5. Sortez de la Model 3 et fermez la portière conducteur.

La fonction Sortie auto déplace la Model 3 en fonction de la direction que vous avez indiquée sur l'écran tactile.

REMARQUE : Pour annuler la manœuvre de stationnement avant de sortir du véhicule, touchez **Annuler** sur la fenêtre contextuelle.

REMARQUE : Si vous ne choisissez pas une direction de déplacement sur l'écran tactile, la Sortie auto ne lance pas la manœuvre de stationnement lorsque vous sortez du véhicule.

Arrêt ou annulation de la fonction Sortie auto

Vous pouvez arrêter votre Model 3 à tout moment pendant que la fonction Sortie auto est en action en utilisant l'application mobile ou en appuyant sur n'importe quel bouton de la télécommande accessoire. La fonction Sortie auto est également annulée lorsque :

- une poignée de portière est enfoncée ou une portière est ouverte ;
- vous interagissez avec le volant, la pédale de frein, la pédale d'accélération, ou le levier de vitesses ;
- Model 3 le véhicule détecte un obstacle.
- la Sortie auto a fait parcourir à la Model 3 la distance maximale d'environ 12 mètres.
- Votre téléphone se met en veille ou perd sa connexion à la Model 3.

Limitations

Il est peu probable que la Sortie auto fonctionne comme prévu dans les situations suivantes :

- La trajectoire de conduite est en pente. La fonction Sortie auto est conçue pour fonctionner sur des routes plates uniquement (jusqu'à 10 % d'inclinaison).
- Un rebord en béton est détecté. La fonction Sortie auto ne fait pas monter le véhicule sur les rebords d'une hauteur supérieure à environ 2,5 cm.
- Un ou plusieurs capteurs à ultrasons sont endommagés, sales ou obstrués (par de la boue, de la glace ou de la neige, ou par la protection avant du véhicule, un excès de peinture ou des produits adhésifs tels que les emballages, les autocollants, les revêtements en caoutchouc, etc.).
- Les conditions climatiques (forte pluie, neige, brouillard épais ou températures extrêmes) perturbent le fonctionnement du capteur.
- Les capteurs sont affectés par d'autres équipements ou dispositifs électriques qui génèrent des ultrasons.
- Model 3 est en mode remorque ou bien un accessoire est attelé.

REMARQUE : La fonction Sortie auto est désactivée si votre Model 3 est en mode voiturier (voir [Mode voiturier on page 52](#)).

 **AVERTISSEMENT** : La liste ci-dessus ne représente pas la liste exhaustive des situations pouvant perturber le fonctionnement normal de la Sortie auto. Il relève de la responsabilité du conducteur de maîtriser la Model 3 à tout moment. Faites particulièrement attention lorsque la Sortie auto déplace activement la Model 3 et tenez-vous prêt à agir immédiatement. Le non-respect de cette instruction pourrait entraîner des dégâts matériels importants et/ou des blessures graves, voire mortelles.



Sortie auto intelligente

La fonction **Sortie auto intelligente** (selon l'équipement) est conçue pour permettre à votre Model 3 de se déplacer jusqu'à vous (en utilisant la localisation GPS de votre téléphone comme destination) ou jusqu'à un emplacement de votre choix, tout en évitant les obstacles et en s'arrêtant lorsque nécessaire. La Sortie auto intelligente fonctionne avec l'application mobile Tesla lorsque votre téléphone se trouve dans un rayon d'environ 6 mètres de votre Model 3. La Sortie auto intelligente manœuvre votre Model 3 hors des places de stationnement ou dans des virages grâce à des capteurs à ultrason, des caméras et des données GPS. Cette fonction est utile si vous souhaitez faire sortir votre Model 3 d'une place de stationnement étagée, la faire sortir de flaques d'eau ou lorsque vous avez les bras chargés. Vous devez conserver une bonne visibilité de votre Model 3 et surveiller attentivement le véhicule et son environnement à tout moment.

ATTENTION : Vérifiez que toutes les caméras et tous les capteurs sont propres. Des caméras et des capteurs sales ainsi que des conditions environnementales telles que la pluie et les marquages au sol effacés peuvent réduire les performances d'Autopilot.

AVERTISSEMENT : La Sortie auto intelligente est conçue pour être utilisée exclusivement sur des parkings et dans des allées situées dans des propriétés privées dont l'environnement vous est connu et prévisible. Elle ne doit pas être utilisée sur la voie publique.

AVERTISSEMENT : La Sortie auto intelligente doit être utilisée exclusivement sur des surfaces bitumées.

AVERTISSEMENT : La Sortie auto intelligente est une fonctionnalité BETA. Vous devez en permanence surveiller le véhicule et ses environs, et vous tenir prêt à intervenir à tout moment. Il relève de la responsabilité du conducteur d'utiliser la Sortie auto intelligente en toute sécurité, de façon responsable et selon l'usage pour lequel elle a été conçue.

AVERTISSEMENT : Il se peut que la Sortie auto intelligente ne s'arrête pas pour tous les objets (en particulier les objets très bas comme certains trottoirs ou les objets particulièrement hauts comme une étagère) et qu'elle ne réagisse pas à chaque élément du trafic. La Sortie auto intelligente ne reconnaît pas le sens de la circulation, ne manœuvre pas autour des places de stationnement vides et peut ne pas être capable d'anticiper la circulation transversale.

AVERTISSEMENT : Les performances de la Sortie auto intelligente dépendent des capteurs à ultrasons, de la visibilité des caméras et de la disponibilité d'un signal cellulaire adéquat et des données GPS.

AVERTISSEMENT : Lorsque vous utilisez la Sortie auto intelligente, gardez une vue dégagée sur votre Model 3 et tenez-vous prêt à immobiliser le véhicule à tout moment en relâchant le bouton de l'application mobile.

Avant d'utiliser la Sortie auto intelligente

- Téléchargez la dernière version de l'application mobile Tesla sur votre téléphone, et assurez-vous que votre téléphone dispose d'une couverture mobile et que le GPS est activé.
- Votre téléphone doit être connecté à votre Model 3 et se trouver dans un périmètre d'environ 6 mètres.
- Les caméras de la fonction Autopilot du véhicule doivent être correctement étalonnées (voir [Conduire pour étalonner les caméras on page 101](#)).
- Vous devez avoir une vue dégagée sur votre Model 3.
- Model 3 doit être en mode P (stationnement), ne pas être en cours de recharge, et toutes les portes et les coffres du véhicule doivent être fermés.

Utilisation de la Sortie auto intelligente

1. Ouvrez l'application mobile Tesla et touchez **SORTIE AUTO**.
2. Appuyez sur l'icône **Sortie auto intelligente** située au centre de l'image de votre Model 3. Il est possible que le démarrage de la Sortie auto intelligente prenne quelques secondes.

REMARQUE : Vous pouvez utiliser le mode Veille pour supprimer le délai au démarrage de la Sortie auto intelligente (voir [Mode Veille on page 123](#)).

L'application mobile affiche une carte avec un cercle bleu qui représente le périmètre maximal de 6 mètres que vous devez conserver entre votre téléphone et votre Model 3. Le point bleu sur la carte indique où vous vous trouvez et la flèche rouge représente l'emplacement de votre Model 3.

3. Placez-vous dans le cercle bleu, à un endroit où vous avez une vue dégagée sur votre Model 3.
4. Vous pouvez maintenant utiliser la fonction Sortie auto intelligente à l'aide de l'un des modes suivants :
 - Mode **VENIR JUSQU'À MOI** : appuyez ensuite sur le bouton **VENIR JUSQU'À MOI** et maintenez-le enfoncé. Model 3 se déplace jusqu'à votre position GPS. Votre Model 3 suit vos déplacements. Une fois que votre Model 3 vous a rejoint, le véhicule s'arrête et passe en mode P (stationnement).



- Mode **ALLER JUSQU'À LA CIBLE** : touchez l'icône en forme de mire, puis déplacez la carte pour positionner l'épingle sur la destination de votre choix. Appuyez ensuite sur le bouton **ALLER JUSQU'À LA CIBLE** et maintenez-le enfoncé. Model 3 se déplace jusqu'à la destination. Une fois l'emplacement atteint, votre Model 3 s'arrête et passe en mode P (stationnement), et l'application mobile affiche un message indiquant que la Sortie auto est terminée.

REMARQUE : Si vous souhaitez par la suite modifier l'emplacement, relevez votre doigt, repositionnez la carte, puis maintenez une nouvelle fois le bouton **ALLER JUSQU'À LA CIBLE** enfoncé.

Pour arrêter votre Model 3 à tout moment, relâchez le bouton **VENIR JUSQU'À MOI** ou **ALLER JUSQU'À LA CIBLE**.

	<p>L'icône en forme de mire sur la carte bascule entre les modes ALLER JUSQU'À LA CIBLE et VENIR JUSQU'À MOI. Lorsque le mode VENIR JUSQU'À MOI est sélectionné, l'icône est bleue.</p> <p>REMARQUE : La carte dispose également d'une icône qui vous permet d'afficher ou de masquer les images satellites.</p>
--	--

Immédiatement après l'activation de la Sortie auto intelligente dans l'un ou l'autre mode, les feux de détresse s'allument brièvement, les rétroviseurs se rabattent et votre Model 3 passe dans la position appropriée (Marche avant ou Marche arrière). Model 3 se déplace ensuite lentement jusqu'à une distance d'environ 1 mètre de vous (**VENIR JUSQU'À MOI**) ou de la destination choisie (**ALLER JUSQU'À LA CIBLE**), en évitant les obstacles si nécessaire. Au fur et à mesure de l'avancée de votre Model 3, la flèche rouge correspondante sur la carte de l'application mobile se déplace pour indiquer l'emplacement du véhicule. Le point bleu vous représentant suit vos déplacements pour indiquer votre emplacement.

Dans ces deux modes, votre Model 3 s'arrête et passe en mode P (stationnement) lorsque :

- Vous relâchez le bouton sur l'application mobile.
- Vous avez dépassé le périmètre maximal de 6 mètres que vous devez conserver entre votre téléphone et votre Model 3 (si votre Model 3 s'éloigne de vous, il peut être nécessaire que vous suiviez le véhicule pour maintenir cette distance).
- La trajectoire de conduite est obstruée.
- Model 3 a parcouru la distance maximale de 20 mètres depuis l'entrée en mode Sortie auto intelligente.

REMARQUE : Si la Sortie auto intelligente avance votre Model 3 de trois mètres puis recule de deux mètres, la distance parcourue est considérée comme étant de cinq mètres.

REMARQUE : Aucun besoin de regarder l'application mobile, il vous suffit de maintenir le bouton enfoncé tout en gardant votre Model 3 dans votre champ de vision à tout moment. Vous devez vous tenir prêt à devoir relâcher le bouton pour immobiliser le véhicule si nécessaire.

Selon l'équipement, si la fonction automatique HomeLink est activée pour la Sortie auto (appuyez sur **Contrôles > Autopilot > Sortie auto > Utiliser Auto HomeLink**), la Sortie auto intelligente ouvre automatiquement un dispositif HomeLink si vous lancez la manœuvre de Sortie auto intelligente alors que votre Model 3 se trouve à l'intérieur d'un garage. L'application mobile vous informe de l'ouverture de la porte.

⚠ AVERTISSEMENT : Lorsque vous relâchez la touche permettant d'immobiliser la Model 3, une faible latence survient avant que le véhicule s'arrête. Il est donc primordial de faire particulièrement attention à la trajectoire du véhicule en toutes circonstances et d'anticiper de manière proactive les obstacles que le véhicule est susceptible de ne pas détecter.

⚠ AVERTISSEMENT : Soyez extrêmement prudent lorsque vous utilisez la Sortie auto intelligente dans des environnements où des obstacles peuvent se déplacer de manière imprévisible, notamment en présence de personnes, d'enfants ou d'animaux.

⚠ AVERTISSEMENT : Il se peut que la Sortie auto intelligente ne s'arrête pas pour tous les objets (en particulier les objets très bas comme certains trottoirs ou les objets particulièrement hauts comme une étagère) et qu'elle ne réagisse pas à tous les éléments du trafic latéral ou en sens inverse. Soyez vigilant et tenez-vous prêt à immobiliser la Model 3 à tout moment en relâchant la touche de l'application mobile.

Mode Veille

Pour rendre votre Model 3 disponible pour utiliser la Sortie auto et réduire le temps de chauffe, activez le mode Veille. Touchez **Contrôles > Autopilot > Personnaliser Sortie auto > Mode Veille**. Lorsque le mode Veille est activé, vous pouvez conserver l'énergie de la batterie en désactivant le mode Veille dans les lieux suivants :

- **Exclure Domicile** : permet de désactiver le mode Veille dans le lieu que vous définissez en tant que Domicile dans votre liste des Favoris.
- **Exclure Travail** : permet de désactiver le mode Veille dans le lieu que vous définissez en tant que Travail dans votre liste des Favoris.



Sortie auto intelligente

- **Exclure Favoris** : permet de désactiver le mode Veille dans tous les lieux présents dans votre liste des Favoris.

REMARQUE : Pour conserver de l'énergie, la Sortie auto intelligente quitte le mode Veille entre minuit et 6 h 00. Au cours de cette période, la Sortie auto intelligente subira un délai au démarrage.

REMARQUE : Le mode Veille peut entraîner une consommation d'énergie supplémentaire.

REMARQUE : Pour plus d'informations sur la manière dont désigner un lieu comme Domicile, Travail ou Favoris, voir [Destinations récentes, favorites, Domicile et Lieu de travail on page 148](#)).

Arrêt ou annulation de la fonction Sortie auto intelligente

La Sortie auto intelligente immobilise la Model 3 dès que vous relâchez la touche de l'application mobile. Pour reprendre la session de Sortie auto intelligente, appuyez simplement à nouveau sur le bouton **VENIR JUSQU'À MOI** ou **ALLER JUSQU'À LA CIBLE**.

 **AVERTISSEMENT** : Anticipez toujours les situations où vous devez immobiliser votre Model 3. En fonction de la qualité de la connectivité entre le téléphone et votre Model 3, il est possible qu'il y ait un léger décalage entre le moment où vous relâchez le bouton et le moment où le véhicule s'immobilise.

La fonction Sortie auto intelligente s'annule et nécessite que vous la relanciez lorsque :

- une poignée de portière est enfoncée ou une portière est ouverte ;
- vous interagissez avec le volant, la pédale de frein, la pédale d'accélération, ou le levier de vitesses ;
- Model 3 est obstruée par un obstacle ;
- La fonction Sortie auto intelligente a déplacé votre Model 3 sur la distance maximale d'environ 20 mètres dans un périmètre de 6 mètres autour de l'emplacement du téléphone. Pour augmenter cette distance, vous devez faire passer votre Model 3 en marche avant ou arrière (mode D ou R) et relancer la session de Sortie auto intelligente.
- votre téléphone se met en veille ou perd sa connexion à la Model 3.

Limitations

Il est peu probable que la Sortie auto intelligente fonctionne comme prévu dans les situations suivantes :

- Aucune donnée GPS n'est disponible en raison d'une couverture cellulaire insuffisante.

- La trajectoire de conduite est en pente. La fonction Sortie auto intelligente est conçue pour fonctionner sur routes plates uniquement (10 % d'inclinaison maximum).

- Un rebord en béton est détecté. En fonction de la hauteur du rebord en béton, la Sortie auto intelligente peut ne pas être en mesure de le faire franchir à votre Model 3.

- Un ou plusieurs des capteurs ou une ou plusieurs des caméras sont endommagés, sales ou obstrués (par de la boue, de la glace ou de la neige, par exemple, ou par la protection avant du véhicule, un excès de peinture ou des produits adhésifs comme des emballages, autocollants, revêtement en caoutchouc, etc.).

- Les conditions climatiques (forte pluie, neige, brouillard épais ou températures extrêmes) perturbent le fonctionnement du capteur ou de la caméra.

- Les capteurs sont affectés par d'autres équipements ou dispositifs électriques qui génèrent des ultrasons.

- Model 3 est en mode Remorque ou bien un accessoire est attelé.

REMARQUE : La fonction Sortie auto intelligente est désactivée si votre Model 3 est en mode voiturier (voir [Mode voiturier on page 52](#)).

 **AVERTISSEMENT** : La liste ci-dessus ne représente pas la liste exhaustive des situations pouvant perturber le fonctionnement normal de la Sortie auto intelligente. Il relève de la responsabilité du conducteur de maîtriser la Model 3 à tout moment. Faites particulièrement attention lorsque la Sortie auto intelligente déplace activement la Model 3 et tenez-vous prêt à réagir immédiatement. Le non-respect de cette instruction pourrait entraîner des dégâts matériels importants et/ou des blessures graves, voire mortelles.



Les caméras Autopilot et les capteurs à ultrasons surveillent les marquages au sol de la voie où vous vous trouvez ainsi que l'environnement de votre Model 3 pour détecter la présence d'autres véhicules ou d'objets.

Lorsqu'un objet est détecté dans votre angle mort ou se trouve à proximité de votre Model 3 (véhicule, glissière de sécurité, etc.), des lignes colorées émanant de l'image de votre véhicule apparaissent sur l'écran tactile. L'emplacement des lignes correspond à l'emplacement de l'objet détecté. La couleur des lignes (blanc, jaune, orange ou rouge) représente la proximité de l'objet par rapport à votre véhicule. Le blanc représente la distance la plus éloignée tandis que le rouge correspond à un objet très proche nécessitant votre attention immédiate. Ces lignes colorées ne s'affichent que lorsque vous roulez entre 12 km/h et 140 km/h environ. Lorsque l'Assistance au maintien de cap est active, ces lignes colorées s'affichent également si la vitesse du véhicule est inférieure à 12 km/h. Cependant, les lignes colorées ne s'affichent pas si le Model 3 est à l'arrêt (par exemple, dans un trafic dense).



L'Aide au maintien de voie vous avertit également lorsqu'un franchissement de ligne volontaire n'est pas approprié. Lorsque vous enclenchez le clignotant et qu'un véhicule ou un objet est détecté dans la voie adjacente visée, l'écran tactile affiche une ligne de voie rouge pour indiquer qu'un véhicule ou un objet est détecté. Lorsque le véhicule ou l'objet n'est plus détecté, la ligne de voie s'affiche de nouveau normalement.

ATTENTION : Vérifiez que toutes les caméras et tous les capteurs sont propres. Des caméras et des capteurs sales ainsi que des conditions environnementales telles que la pluie et les marquages au sol effacés peuvent réduire les performances d'Autopilot.

AVERTISSEMENT : Les fonctions d'Aide au maintien de voie sont des outils d'assistance et ne remplacent pas la vigilance du conducteur. Avant de changer de voie, contrôlez toujours visuellement la voie dans laquelle vous vous engagez à l'aide des rétroviseurs et en regardant par-dessus votre épaule comme il convient.

AVERTISSEMENT : Ne vous reposez jamais exclusivement sur la fonctionnalité d'Aide au maintien de voie pour vous informer de tout écart non intentionnel de votre voie ou de la présence d'un véhicule dans votre angle mort ou à proximité de votre véhicule. Plusieurs facteurs externes peuvent réduire les performances de l'Aide au maintien de voie, comme l'absence de marquages au sol ou de trottoirs. Cette situation peut se traduire par des avertissements erronés ou par l'absence d'avertissements (voir [Limites et inexactitudes on page 126](#)). Il relève de la responsabilité du conducteur de rester vigilant, de s'assurer que le véhicule reste dans sa voie et de toujours être attentif aux autres usagers de la route. Le fait de ne pas respecter cette instruction peut engendrer des risques de blessure grave, voire de décès.

L'Aide au maintien de voie est composée des fonctionnalités suivantes qui vous aident à maintenir votre véhicule dans sa voie :

- Évitement de franchissement de ligne
- Évitement d'urgence de franchissement de ligne
- Avertisseur de collision d'angle mort

Évitement de franchissement de ligne

En fonction de la configuration de votre véhicule, cette fonction peut ne pas être disponible.

L'Évitement de franchissement de ligne intervient sur la direction si votre Model 3 se déporte dans une voie adjacente (ou s'en approche) à des vitesses comprises entre 64 et 145 km/h) sur les grands axes de circulation dotés de marquages au sol visibles. Appuyez sur **Contrôles > Autopilot > Évitement de franchissement de ligne** et choisissez :

- **DÉS.** : vous n'êtes pas averti des franchissements de ligne ou des risques de collision avec un véhicule se trouvant dans une voie de circulation adjacente.
- **AVERTISSEMENT** : le volant se met à vibrer si l'une des roues avant passe sur une ligne au sol et que le clignotant du côté de la roue n'est pas activé. Un avertissement visuel s'affiche également sur l'écran tactile.



- **ASSISTANCE** : En plus des vibrations dans le volant et de l'avertissement visuel, votre Model 3 tente de se diriger dans une position plus sûre dans sa voie de circulation si elle détecte une déviation de trajectoire ou un risque de collision alors que le clignotant correspondant est désactivé.

Le paramètre est retenu jusqu'à ce que vous le modifiiez manuellement.

Lorsque l'Évitement de franchissement de ligne détecte une déviation de trajectoire et intervient sur la direction, le marquage au sol correspondant s'affiche en bleu sur l'écran tactile.

REMARQUE : L'Évitement de franchissement de ligne est conçu pour participer à votre sécurité mais il ne fonctionne pas dans toutes les situations et ne vous dispense pas de rester attentif et de conserver le contrôle de votre véhicule.

AVERTISSEMENT : Gardez vos mains sur le volant en permanence. Si le véhicule détecte que vos mains ne sont plus sur le volant, votre Model 3 fait retentir un signal sonore et les feux de détresse s'activent.

AVERTISSEMENT : Les interventions sur la direction sont minimales et ne sont pas conçues pour faire sortir la Model 3 de sa voie de circulation. Ne vous fiez pas aux interventions sur la direction pour éviter les collisions latérales.

Évitement d'urgence de franchissement de ligne

En fonction de la configuration de votre véhicule, cette fonction peut ne pas être disponible.

Dans les situations d'urgence, l'Évitement d'urgence de franchissement de ligne tente d'éviter les collisions potentielles avec un véhicule se trouvant dans une voie adjacente en redirigeant votre Model 3 dans sa voie de circulation à des vitesses comprises entre 64 et 145 km/h). Cette intervention fonctionne si les caméras sont en mesure de détecter les bordures de voie, comme un marquage au sol ou un trottoir. Lorsqu'une telle intervention sur la direction se produit, un signal sonore retentit et l'écran tactile affiche un avertissement tout en affichant le marquage au sol correspondant en rouge jusqu'à ce que votre Model 3 revienne sur la voie de circulation. Pour activer ou désactiver la fonction, appuyez sur **Contrôles > Autopilot > Évitement d'urgence de franchissement de ligne**. Cette fonctionnalité s'active automatiquement au début de chaque trajet.

Avertisseur de collision d'angle mort

Si vous souhaitez qu'un signal sonore soit émis lorsqu'un véhicule se trouve dans votre angle mort et qu'un risque de collision est détecté, touchez **Contrôles > Autopilot > Avertisseur de collision d'angle mort**.

AVERTISSEMENT : L'avertisseur de collision d'angle mort ne peut pas détecter toutes les collisions. Il relève de la responsabilité du conducteur de rester vigilant et de vérifier ses angles morts.

Vitesse dans les voies adjacentes

Selon votre marché ou la configuration de votre véhicule, cette fonctionnalité peut ne pas être disponible.

Lorsque votre véhicule se déplace nettement plus vite que les véhicules se trouvant dans les voies adjacentes, Model 3 réduit automatiquement votre vitesse de conduite. Ce paramètre est particulièrement utile en cas de circulation dense ou lorsque les véhicules changent constamment de voie. Lorsque votre Model 3 détecte que les véhicules d'une voie adjacente roulent beaucoup plus lentement, la voie adjacente est mise en évidence par des flèches et les véhicules détectés sont grisés sur l'écran tactile, votre véhicule ralentit alors jusqu'à la vitesse nécessaire. Cette fonctionnalité peut être temporairement désactivée en appuyant sur la pédale de l'accélérateur. Ne vous fiez jamais à l'Autopilot pour déterminer une vitesse de conduite sûre ; vous êtes responsable de votre véhicule et devez respecter le code de la route.

Limites et inexactitudes

La fonctionnalité Aide au maintien de voie ne peut pas toujours détecter correctement les lignes au sol et il est possible que vous receviez des avertissements inutiles ou inexacts dans les situations suivantes :

- La visibilité est faible et les lignes au sol ne sont pas clairement visibles (forte pluie, neige, brouillard, etc.). La zone exacte de détection des capteurs à ultrasons varie selon les conditions environnementales.
- Une source de lumière intense (notamment phares ou lumière du soleil) interfère avec le champ de vision des caméras.
- Un véhicule précédant la Model 3 se trouve dans le champ de vision des caméras.
- Le pare-brise obstrue le champ de vision des caméras (buée, saleté, présence d'un autocollant, etc.).



- Les lignes au sol sont excessivement usées, elles ont été modifiées à cause de travaux ou elles changent rapidement (départ de voie, croisement ou insertion), ou d'anciens marquages au sol sont encore visibles.
- La route est étroite ou sinueuse.
- Des objets de l'environnement portent des ombres très marquées sur les lignes au sol.

Il se peut que l'Aide au maintien de voie n'offre aucun avertissement ou donne des avertissements incorrects dans les situations suivantes :

- Un ou plusieurs capteurs à ultrasons sont endommagés, sales ou obstrués (par de la boue, de la glace ou de la neige, par exemple).
- Les conditions climatiques (forte pluie, neige, brouillard épais ou températures extrêmes) perturbent le fonctionnement du capteur.
- Les capteurs sont affectés par d'autres équipements ou dispositifs électriques qui génèrent des ultrasons.
- Un objet monté sur la Model 3 interfère avec un capteur et/ou le gêne (comme un porte-vélos ou un autocollant collé sur le pare-chocs).

En outre, l'Aide au maintien de voie peut ne pas éloigner votre Model 3 d'un autre véhicule à proximité, ou opérer une déviation à tort dans les situations suivantes :

- La Model 3 prend des virages serrés à une vitesse relativement élevée.
- Une source de lumière intense (notamment phares ou lumière du soleil) interfère avec le champ de vision des caméras.
- Vous déviez vers une voie sur laquelle aucun obstacle (tel qu'un véhicule) n'est détecté.
- Un véhicule situé sur une autre voie vous coupe la route ou s'insère dans votre voie.
- Model 3 roule à moins de 48 km/h ou plus de 145 km/h.
- Un ou plusieurs capteurs à ultrasons sont endommagés, sales ou obstrués (par de la boue, de la glace ou de la neige, par exemple).
- Les conditions climatiques (forte pluie, neige, brouillard épais ou températures extrêmes) perturbent le fonctionnement du capteur.
- Les capteurs sont affectés par d'autres équipements ou dispositifs électriques qui génèrent des ultrasons.
- Un accessoire installé sur la Model 3 (tel qu'un porte-vélo ou un autocollant de pare-chocs) bloque ou interfère avec un capteur.
- La visibilité est faible et les lignes au sol ne sont pas clairement visibles (forte pluie, neige, brouillard, etc.).
- Les lignes au sol sont excessivement usées, elles ont été modifiées à cause de travaux ou elles changent rapidement (départ de voie, croisement ou insertion), ou d'anciens marquages au sol sont encore visibles.



AVERTISSEMENT : Les listes ci-dessus ne répertorient pas de manière exhaustive les situations pouvant perturber les avertissements de l'Aide au maintien de voie. L'Aide au maintien de voie peut ne pas fonctionner comme prévu pour de nombreuses autres raisons. Pour éviter une collision, restez alerte et surveillez la route en permanence lorsque vous conduisez, de manière à pouvoir anticiper la nécessité d'intervenir le plus tôt possible.



Assistance anticollision

Les fonctionnalités d'Assistance anticollision suivantes sont destinées à accroître la sécurité du conducteur et des passagers :

- **Avertissement de collision frontale** : déclenche un signal visuel et sonore en cas de risque élevé de collision frontale détecté par la Model 3 (voir [Avertissement de collision frontale on page 128](#)).
- **Freinage d'urgence automatique** : actionne les freins pour réduire l'impact d'une collision frontale (voir [Freinage d'urgence automatique on page 129](#)).
- **Limitation de l'accélération par détection d'obstacles** : réduit l'accélération si votre Model 3 détecte un objet sur sa trajectoire de conduite (voir [Limitation de l'accélération par détection d'obstacles on page 130](#)).

ATTENTION : Vérifiez que toutes les caméras et tous les capteurs sont propres. Des caméras et des capteurs sales ainsi que des conditions environnementales telles que la pluie et les marquages au sol effacés peuvent réduire les performances d'Autopilot.

AVERTISSEMENT : L'Avertissement de collision frontale sert uniquement d'aide et ne dispense pas de conduire prudemment et de faire preuve de bon sens. Maintenez toujours les yeux sur la route lorsque vous conduisez et ne comptez jamais sur l'Avertissement de collision frontale pour vous avertir d'une potentielle collision. Plusieurs facteurs peuvent réduire ses performances et être à l'origine d'avertissements non valides, inutiles/incorrects ou, au contraire, à une absence d'avertissements nécessaires. Le fait de dépendre des notifications de collision potentielle de l'Avertissement de collision frontale peut entraîner des accidents graves ou mortels.

AVERTISSEMENT : Le Freinage d'urgence automatique n'est pas conçu pour éviter toute collision. Dans certaines situations, il peut minimiser l'impact d'une collision frontale en essayant de réduire la vitesse de votre véhicule. Ne comptez jamais sur le Freinage d'urgence automatique pour éviter une collision sous risque d'entraîner des blessures graves ou la mort.

AVERTISSEMENT : la Limitation de l'accélération par détection d'obstacles n'est pas conçue pour éviter une collision. Dans certaines situations, elle peut minimiser l'impact d'une collision. Ne comptez jamais sur la Limitation de l'accélération par détection d'obstacles pour éviter une collision sous risque d'entraîner des blessures graves ou la mort.

Avertissement de collision frontale

La ou les caméras avant ainsi que le capteur radar contrôlent la présence de véhicules, de vélos, de motos ou de piétons devant la Model 3. Si une collision est jugée probable sauf intervention immédiate de votre part, l'Avertissement de collision frontale émet un avertissement sonore et affiche le véhicule qui vous précède en rouge sur l'écran tactile. Dans ce cas, **INTERVENEZ IMMÉDIATEMENT !**





Les avertissements s'arrêtent automatiquement lorsque le risque de collision s'est dissipé (par exemple, si vous avez décéléré ou arrêté la Model 3 ou si l'objet devant votre véhicule a quitté votre voie).

Si aucune intervention immédiate n'est entreprise lorsque votre Model 3 émet l'Avertissement de collision frontale, le Freinage d'urgence automatique (s'il est activé) peut actionner automatiquement les freins si une collision est considérée imminente (voir [Freinage d'urgence automatique on page 129](#)).

Par défaut, l'Avertissement de collision frontale est activé. Pour le désactiver ou ajuster sa sensibilité, touchez **Contrôles > Autopilot > Avertissement de collision frontale**. À la place du niveau d'avertissement par défaut **Moyen**, vous pouvez désactiver l'avertissement (**Désactiver**) ou choisir d'être averti **Tard** ou **Tôt**.

REMARQUE : Le paramètre d'Avertissement de collision frontale choisi est retenu jusqu'à sa prochaine modification manuelle.



-  **AVERTISSEMENT** : La ou les caméras ainsi que les capteurs associés à l'Avertissement de collision frontale sont conçus pour contrôler la voie sur une zone s'étendant jusqu'à 160 mètres devant la voiture. La zone contrôlée par l'Avertissement de collision frontale peut être affectée considérablement par l'état de la route et les conditions atmosphériques. Soyez prudent lorsque vous conduisez.
-  **AVERTISSEMENT** : L'Avertissement de collision frontale est conçu spécifiquement pour fournir des alertes sonores et visuelles. Il ne peut pas freiner ou faire décélérer la Model 3. Lorsque vous voyez et/ou entendez un avertissement, vous êtes tenu de prendre les mesures correctives nécessaires immédiatement.
-  **AVERTISSEMENT** : L'Avertissement de collision frontale peut fournir un avertissement dans les cas où la probabilité de collision n'existe pas. Restez vigilant et faites toujours attention à la zone située devant la Model 3 de manière à pouvoir anticiper toute intervention qui s'avérerait nécessaire.
-  **AVERTISSEMENT** : L'Avertissement de collision frontale fonctionne lorsque la vitesse du véhicule est comprise entre environ 10 km/h et 150 km/h.
-  **AVERTISSEMENT** : L'Avertissement de collision frontale n'émet pas d'avertissement si le conducteur appuie déjà sur le frein.

Freinage d'urgence automatique

La ou les caméras avant et le capteur radar sont conçus pour déterminer la distance entre le véhicule et un objet situé devant la Model 3. En cas de détection d'une collision frontale considérée comme inévitable, le Freinage d'urgence automatique est déclenché afin de réduire la gravité de l'impact.

En cas de déclenchement du Freinage d'urgence automatique, l'écran tactile affiche un avertissement visuel et un signal sonore retentit. Vous pouvez également constater un brusque enfoncement de la pédale de frein. Les feux stop s'allument pour avertir les autres automobilistes que vous ralentissez.



Freinage d'urgence en cours





Si vous conduisez à (56 km/h) ou plus, les freins se relâchent une fois que le Freinage d'urgence automatique a réduit votre vitesse de conduite de (50 km/h). Par exemple, si un Freinage d'urgence automatique se déclenche alors que vous roulez à 90 km/h, les freins se relâchent lorsque vous atteignez 40 km/h.

Le Freinage d'urgence automatique fonctionne uniquement lorsque la vitesse de la voiture est comprise entre environ 10 km/h et 150 km/h.

Le Freinage d'urgence automatique n'actionne pas les freins ou cesse d'actionner les freins lorsque :

- Vous braquez le volant brutalement.
- Vous enfoncez et relâchez la pédale de frein tandis que le Freinage d'urgence automatique actionne les freins.
- Vous accélérez fortement tandis que le Freinage d'urgence automatique actionne les freins.
- Plus aucun véhicule, moto, vélo ou piéton n'est détecté devant la voiture.

Le Freinage d'urgence automatique est toujours activé lorsque vous démarrez la Model 3. Pour le désactiver, touchez **Contrôles > Autopilot > Freinage d'urgence automatique**.

-  **AVERTISSEMENT** : Il est fortement déconseillé de désactiver le Freinage d'urgence automatique. En cas de désactivation de cette fonction, les freins de la Model 3 ne seront pas actionnés automatiquement même en cas de collision probable.
-  **AVERTISSEMENT** : Le Freinage d'urgence automatique est conçu pour réduire la gravité d'un impact. Il n'est pas conçu pour éviter une collision.
-  **AVERTISSEMENT** : plusieurs facteurs peuvent affecter les performances du Freinage d'urgence automatique et provoquer à tort ou empêcher le freinage, par exemple lorsqu'un véhicule se situe partiellement sur la route ou en cas de débris routiers. Il relève de la responsabilité du conducteur de conduire prudemment et rester maître de son véhicule à tout moment. Ne vous reposez jamais uniquement sur le Freinage d'urgence automatique pour éviter une collision ou en réduire le choc.
-  **AVERTISSEMENT** : Le Freinage d'urgence automatique est conçu uniquement pour réduire le choc d'une collision frontale et ne fonctionne pas lorsque la Model 3 est en marche arrière.
-  **AVERTISSEMENT** : Le Freinage d'urgence automatique ne vous dispense pas de maintenir une distance de sécurité appropriée entre vous et le véhicule qui vous précède.
-  **AVERTISSEMENT** : Au cours d'un freinage automatique, la pédale de frein s'enfonce brusquement. Assurez-vous toujours que la pédale de frein peut être librement actionnée. Ne posez rien (y compris un tapis de sol supplémentaire) sous ou sur le tapis de sol du conducteur fourni par Tesla et assurez-vous toujours qu'il est correctement fixé. tout manquement à ces instructions est susceptible d'interférer avec la libre action de la pédale de frein.



Limitation de l'accélération par détection d'obstacles

La Limitation de l'accélération par détection d'obstacles est conçue pour réduire l'impact d'une collision en diminuant le couple moteur si votre Model 3 détecte un objet sur sa trajectoire de conduite. Par exemple, votre Model 3, en stationnement devant une porte de garage fermée avec la marche avant engagée, détecte que vous avez appuyé fortement sur la pédale d'accélérateur. Bien que votre Model 3 accélère et rentre dans la porte de garage, le couple réduit peut diminuer les dégâts causés.

La Limitation de l'accélération par détection d'obstacles est conçue pour fonctionner uniquement lorsque toutes les conditions suivantes sont réunies en même temps :

- Une vitesse est engagée (marche avant ou arrière).
- Model 3 est à l'arrêt ou roule à une vitesse inférieure à 10 mph (16 km/h).
- Model 3 détecte un objet sur sa trajectoire de conduite immédiate.

Pour désactiver la Limitation de l'accélération par détection d'obstacles, touchez **Contrôles > Autopilot > Limitation de l'accélération par détection d'obstacles**.

 **AVERTISSEMENT** : la Limitation de l'accélération par détection d'obstacles est conçue pour réduire la gravité d'un impact. Elle n'est pas conçue pour éviter une collision.

 **AVERTISSEMENT** : la Limitation de l'accélération par détection d'obstacles peut ne pas réduire le couple dans toutes les situations. Plusieurs facteurs, comme les conditions environnementales, la distance de l'obstacle et les actions du conducteur, peuvent limiter, retarder ou empêcher le fonctionnement de la Limitation de l'accélération par détection d'obstacles.

 **AVERTISSEMENT** : la Limitation de l'accélération par détection d'obstacles peut ne pas réduire le couple lorsque vous empruntez un virage très serré, comme dans une place de stationnement.

 **AVERTISSEMENT** : ne vous reposez pas sur la Limitation de l'accélération par détection d'obstacles pour réguler l'accélération ou pour limiter la gravité d'une collision ou l'éviter. N'essayez pas de tester la Limitation de l'accélération par détection d'obstacles. Cela pourrait entraîner des dégâts matériels importants et/ou des blessures graves, voire mortelles.

 **AVERTISSEMENT** : plusieurs facteurs peuvent affecter les performances de la Limitation de l'accélération par détection d'obstacles et entraîner une réduction inappropriée ou retardée du couple moteur. Il relève de votre responsabilité de conducteur de conduire prudemment et rester maître de votre Model 3 à tout moment.

Limites et inexactitudes

Les fonctionnalités d'assistance anticollision ne peuvent pas toujours détecter les objets, véhicules, vélos ou piétons et vous pouvez être confronté à des avertissements manqués, non valides, inappropriés ou inutiles, en particulier si :

- La route présente des virages serrés.
- La visibilité est faible (forte pluie, neige, brouillard, etc.).
- Une source de lumière intense (notamment phares ou lumière du soleil) interfère avec le champ de vision des caméras.
- Le capteur du radar est obstrué (salissure, élément obstruant, etc.).
- Le pare-brise obstrue le champ de vision des caméras (buée, saleté, présence d'un autocollant, etc.).



AVERTISSEMENT : La liste des situations pouvant perturber le fonctionnement normal de l'Assistance anticollision précédemment décrites n'est pas exhaustive. Les fonctionnalités de ce système peuvent manquer à leur fonction pour de nombreuses autres raisons. Il incombe au conducteur d'éviter les collisions en restant vigilant et attentif, et en prenant les mesures correctives adaptées le plus tôt possible.



ATTENTION : Si un défaut est détecté pour l'une des fonctionnalités du système d'Assistance anticollision, la Model 3 affiche une alerte. Contactez le service d'entretien Tesla.



Mode de fonctionnement de l'Indicateur de limite de vitesse

Model 3 affiche la limite de vitesse sur l'écran tactile et vous pouvez choisir si et comment vous souhaitez être prévenu lorsque vous dépassez cette limite de vitesse. Vous pouvez toucher ce panneau de limite de vitesse pour remplacer automatiquement la vitesse définie par la limite de vitesse détectée (en prenant en compte tout décalage déjà défini). Vous pouvez également baser les avertissements sur une limite de vitesse de votre choix saisie manuellement plutôt que sur la limite de vitesse détectée.

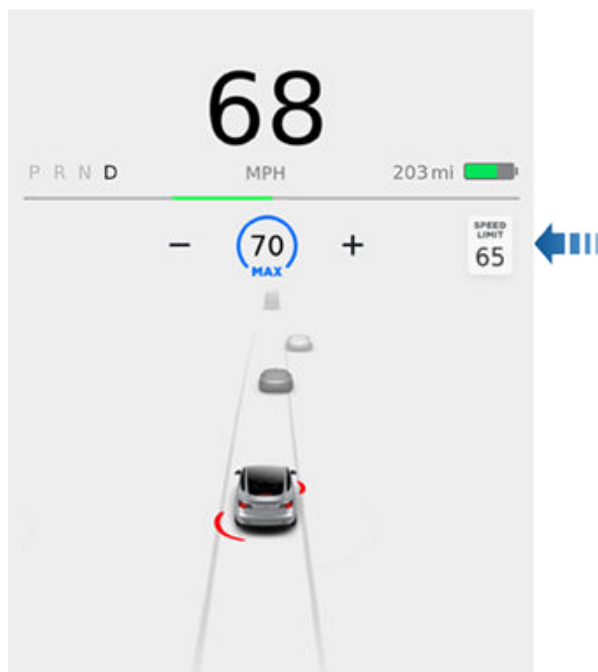

REMARQUE : Sur les routes pour lesquelles les données cartographiques indiquent une limite de vitesse sous certaines conditions (par exemple, une limite de vitesse en fonction de l'heure ou des conditions météorologiques), une deuxième limite de vitesse s'affiche sous la première limite. Il relève de la responsabilité du conducteur de déterminer si la limite de vitesse sous conditions est en vigueur et de régler la vitesse de conduite en conséquence. Vous devrez peut-être mettre à jour les cartes embarquées pour afficher les limites de vitesse conditionnelles ([Mises à jour de cartes on page 149](#)).

Dans les situations où votre Model 3 n'est pas en mesure de déterminer la limite de vitesse ou si l'Indicateur de limite de vitesse n'est pas certain de l'exactitude de la limite de vitesse détectée, l'écran tactile peut ne pas afficher la vitesse limite et les avertissements ne fonctionneront pas.

Si vous définissez l'avertissement de limite de vitesse sur **Visuel** (voir [Contrôle de la fonctionnalité Indicateur de limite de vitesse on page 131](#)), le panneau de limite de vitesse affiché sur l'écran tactile s'agrandit à chaque fois que vous dépassez la limite.

Si vous définissez l'avertissement de limite de vitesse sur **Sonore** (voir [Contrôle de la fonctionnalité Indicateur de limite de vitesse on page 131](#)) le panneau de limite de vitesse affiché sur l'écran tactile s'agrandit à chaque fois que vous dépassez la limite et un signal sonore d'avertissement retentit dans votre Model 3.

REMARQUE : Les avertissements de limite de vitesse disparaissent après dix secondes ou lorsque votre Model 3 redescend en dessous de la limite spécifiée.

⚠ Avertissement : Ne vous reposez pas sur l'Indicateur de limite de vitesse pour déterminer la limite de vitesse ou la vitesse de conduite applicable. Conduisez toujours à une vitesse raisonnable en fonction des conditions de circulation et de l'état de la route.

Contrôle de la fonctionnalité Indicateur de limite de vitesse

Pour régler le paramètre d'Avertissement de limite de vitesse, touchez **Contrôles > Autopilot > Avertissement de limite de vitesse**, puis choisissez l'une des options suivantes :

- **Dés. :** les avertissements de limite de vitesse ne s'affichent pas et les signaux sonores ne retentissent pas.
- **Visuel :** des panneaux de limite de vitesse s'affichent sur l'écran tactile et le signe s'agrandit à chaque fois que vous dépassez la limite définie.
- **Sonore :** outre l'affichage visuel, un signal sonore retentit lorsque vous dépassez la limite de vitesse définie.

Vous pouvez également spécifier la méthode de détermination de la limite de vitesse :

- **Relative :** vous pouvez définir une tolérance de limite de vitesse (+ ou -) pour être averti uniquement lorsque vous avez dépassé une certaine vitesse au-delà ou en deçà de la limite. Par exemple, vous pouvez définir une tolérance positive de 10 km/h si vous souhaitez être averti uniquement lorsque vous dépassez la limite de vitesse de 10 km/h.
- **Absolue :** spécifiez manuellement une limite de vitesse comprise entre 30 et 240 km/h.

REMARQUE : L'Indicateur de limite de vitesse n'est pas toujours exact. La localisation de la route peut être inexacte et l'Indicateur de limite de vitesse peut afficher une vitesse applicable à une route à proximité susceptible d'être différente. Par exemple, l'Indicateur de limite de vitesse peut supposer que votre Model 3 roule sur l'autoroute alors que vous vous trouvez en réalité dans une rue attenante, et vice versa.

REMARQUE : Le paramètre que vous avez choisi est retenu jusqu'à ce que vous le modifiiez manuellement.



Limites et inexactitudes



La fonctionnalité Indicateur de limite de vitesse peut ne pas être tout à fait fonctionnelle ou risque de fournir des informations inexactes dans les situations suivantes :

- La visibilité est faible et les panneaux de limite de vitesse ne sont pas clairement visibles (forte pluie, neige, brouillard, etc.).
- Une source de lumière intense (notamment phares ou lumière du soleil) interfère avec le champ de vision des caméras.
- Model 3 est très proche du véhicule qui précède, ce qui bloque le champ de vision de la ou des caméras.
- Le pare-brise obstrue le champ de vision des caméras (buée, saleté, présence d'un autocollant, etc.).
- Les panneaux de limite de vitesse sont masqués par d'autres objets.
- Les limites de vitesse stockées dans la base de données des cartes sont incorrectes ou obsolètes.
- Model 3 se trouve dans une zone géographique où les données GPS ou de carte sont inaccessibles.
- Les panneaux indicateurs ne sont pas conformes aux formats standards connus par le système.
- Une route ou une limite de vitesse a été récemment modifiée.



AVERTISSEMENT : La liste ci-dessus ne représente pas la liste exhaustive des situations pouvant perturber le fonctionnement normal de l'Indicateur de limite de vitesse. L'indicateur de limite de vitesse peut ne pas fournir d'avertissement pour de nombreuses autres raisons.

Aperçu

	Touchez Contrôles dans le coin inférieur de l'écran tactile pour contrôler les fonctions et personnaliser la Model 3 selon vos préférences. La fenêtre Contrôles s'affiche sur la carte. Touchez une option à gauche de la fenêtre pour afficher les contrôles et paramètres associés. Par défaut, la fonction Contrôles rapides permet d'accéder plus rapidement aux paramètres couramment utilisés.
	Pour fermer la fenêtre Contrôles, touchez le X en haut à gauche, touchez de nouveau Contrôles ou faites glisser la fenêtre vers le bas.
	Lorsqu'une icône d'information s'affiche à côté d'un paramètre spécifique, touchez-la pour faire apparaître une fenêtre contextuelle qui fournit des informations utiles sur le paramètre associé.

REMARQUE : Les illustrations suivantes sont fournies à titre indicatif uniquement. En fonction des options du véhicule, de la version du logiciel et de la région du marché, les options disponibles peuvent différer.

Résumé des contrôles

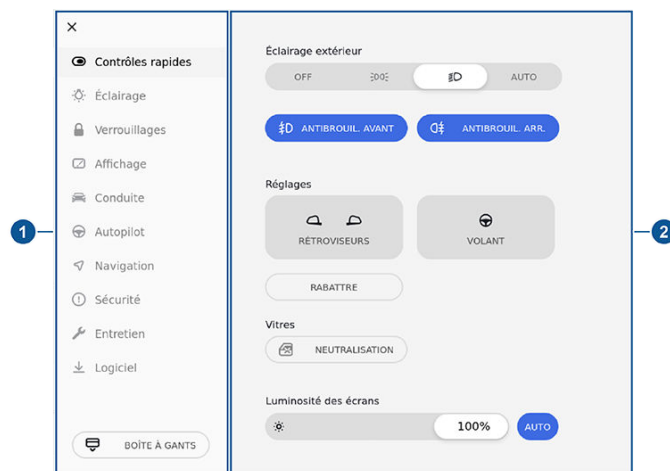



1. Onglets de contrôles. Lorsque vous sélectionnez un élément dans la liste d'onglets, ses contrôles et options associés s'affichent dans la zone de visualisation principale. Appuyez sur **Boîte à gants** sous la liste d'onglets pour ouvrir la boîte à gants (voir [Boîte à gants on page 22](#)).
2. Zone de visualisation principale. Les options disponibles pour l'élément sélectionné dans la liste des onglets de contrôles apparaissent ici. Elles sont décrites dans cette section.

REMARQUE : Selon la configuration du véhicule et la région de commercialisation, certains paramètres peuvent ne pas être disponibles sur votre véhicule.

Contrôles rapides

L'option **Contrôles rapides** permet d'accéder facilement aux contrôles couramment utilisés :

• Éclairage extérieur

	L'éclairage extérieur est désactivé jusqu'à ce que vous le réactiviez manuellement. À chaque démarrage, le paramètre de l'éclairage extérieur revient par défaut sur AUTO.
	Les feux latéraux extérieurs, les feux de stationnement, les feux arrière et l'éclairage de la plaque d'immatriculation sont allumés.
ACT.	L'éclairage extérieur est allumé.
	L'éclairage extérieur s'allume automatiquement lorsque votre Model 3 détecte une luminosité faible.

REMARQUE : Pour plus d'informations sur l'éclairage extérieur, voir [Éclairage on page 61](#).

- **Anti-brouill. avant :** commande les feux antibrouillard avant, selon l'équipement (disponible dans certaines régions uniquement).
- **Antibrouill. arrière :** commande les feux antibrouillard arrière, selon l'équipement (disponible dans certaines régions uniquement).
- **Réglage des rétroviseurs :** Voir [Réglage des rétroviseurs extérieurs on page 55](#).
- **Réglage du volant :** Voir [Réglage de la position du volant on page 53](#).
- **Rabattre les rétroviseurs :** Voir [Rétroviseurs on page 55](#).
- **Verrouillage des vitres :** permet de verrouiller les commandes des vitres arrière (voir [Vitres on page 16](#)).
- **Luminosité des écrans :** permet de régler la luminosité de l'écran.

Feux

Utilisez ces paramètres pour commander l'éclairage intérieur et extérieur. Les contrôles d'éclairage extérieur (**Éclairage extérieur**, **Antibrouill. avant** et **Antibrouill. arrière**) sont également disponibles dans l'onglet Contrôles rapides. Ils sont décrits dans la section précédente. Pour plus d'informations sur l'éclairage, voir [Éclairage on page 61](#).

Utilisez ces paramètres pour commander l'éclairage intérieur :



- **Plafonniers** : permet d'allumer ou d'éteindre les plafonniers ou de les mettre sur le réglage AUTO. En mode AUTO, les plafonniers s'allument automatiquement lorsque vous déverrouillez votre Model 3, ouvrez une porte pour sortir du véhicule ou passez en mode P (stationnement).
- **Éclairage ambiant** : si ce paramètre est activé, l'éclairage d'ambiance intérieur s'allume dès que les phares sont allumés (selon l'équipement).

Utilisez ces paramètres pour configurer le fonctionnement de divers éclairages :

- **Feux de route automatiques** : si ce paramètre est activé, les feux de route peuvent passer automatiquement en feux de croisement lorsqu'une source de lumière est détectée devant votre Model 3 (telle que les feux d'un véhicule). Voir [Feux de route on page 62](#).
- **Éclairage après sortie** : si ce paramètre est activé, les phares restent allumés une fois que le trajet est terminé et que vous gardez la Model 3 sur des routes où l'éclairage est faible. Ils s'éteignent automatiquement au bout d'une minute ou lorsque vous verrouillez votre Model 3.
- **Éclairage du volant** : si ce paramètre est activé, les flèches associées aux boutons de défilement du volant sont rétroéclairées lorsque les phares sont allumés.

Verrouillages

Clés : ici, vous pouvez voir toutes les clés utilisées pour votre Model 3, ainsi que les profils conducteurs associés. Vous pouvez ajouter, supprimer et modifier le profil conducteur associé à chacune des clés (voir [Profils conducteurs on page 51](#)).

Verrouillage des vitres : permet de verrouiller les commandes des vitres arrière (voir [Vitres on page 16](#)).

Verrouillage sécurité-enfants : si ce paramètre est activé, les verrouillages de sécurité empêchent l'ouverture des portes arrière depuis l'intérieur de votre Model 3 (voir [Verrouillage sécurité enfant on page 15](#)).

Déverrouillage en stationnement : si ce paramètre est activé, les portières se déverrouillent automatiquement lorsque vous engagez le Mode P (stationnement) (voir [Verrouillage et déverrouillage intérieurs on page 14](#)).

Confirmation sonore du verrouillage : Si ce paramètre est activé, un son retentit au moment du verrouillage ou du déverrouillage de votre Model 3.

Verrouillage par éloignement : si ce paramètre est activé, les portes se verrouillent automatiquement dès que vous vous éloignez de votre Model 3 avec votre téléphone authentifié sur vous (voir [Verrouillage par éloignement on page 14](#)).

Affichage

Mode d'affichage : permet de régler l'éclairage JOUR (fond clair) ou NUIT (fond foncé) de l'écran tactile. Une fois ce paramètre réglé sur AUTO, la luminosité alterne automatiquement entre luminosité de jour et de nuit, selon l'éclairage ambiant.

Luminosité : faites glisser le curseur pour contrôler manuellement le niveau de luminosité de l'écran tactile. Lorsque la luminosité est réglée sur AUTO, l'écran tactile est également ajusté en fonction de l'environnement et de vos préférences mémorisées (par exemple le système garde en mémoire les réglages manuels que vous effectuez).

Mode nettoyage d'écran : si ce paramètre est activé, votre écran tactile s'assombrit et se désactive temporairement, pour faciliter le nettoyage. Suivez les instructions qui s'affichent à l'écran pour quitter le mode nettoyage d'écran.

Personnalisez l'affichage des langues et des unités de mesure :

- **Langue** : choisissez la langue de l'écran tactile.

REMARQUE : Model 3 doit être en mode P (stationnement) pour qu'il soit possible de modifier la langue. Lorsque vous changez la langue, il s'écoule un certain temps tandis que votre Model 3 arrête et redémarre l'écran tactile.

- **Format régional** : sélectionnez une région pour définir la convention de formatage utilisée pour afficher les dates (mm jj aa/jj-mm-aa, etc.) et les séparateurs décimaux (5.123, 5,123, etc.).
- **Langue de navigation** : choisissez la langue pour les instructions de navigation.
- **Format d'heure** : choisissez le format d'affichage de l'heure, 12 ou 24 heures.
- **Affichage de l'énergie** : choisissez d'afficher les unités d'énergie et de recharge restantes sous forme d'un pourcentage d'énergie restante ou sous forme d'une estimation de la distance que vous pouvez parcourir.
- **Distance** : choisissez les miles ou les kilomètres pour l'affichage de l'autonomie, de la vitesse, de l'énergie, des compteurs journaliers, des recherches de cartes et des trajets.
- **Température** : choisissez d'afficher la température en °C ou en °F.
- **Pression des pneus** : choisissez d'afficher la pression des pneus en BAR ou en PSI.

Conduite

Accélération : permet de régler le niveau d'accélération. Le mode **Confort** limite l'accélération et offre une conduite plus tranquille et agréable alors que les modes **Standard** ou **Sport** (selon la configuration du véhicule) offrent le niveau normal d'accélération.

REMARQUE : Lorsque le mode Confort est sélectionné, **Confort** s'affiche sur l'écran tactile, au-dessus de l'indicateur de vitesse de conduite.

Direction assistée : Pour ajuster la quantité d'effort requis pour tourner le volant de direction. Avec le réglage **Sport**, le véhicule fournit une meilleure réponse, alors qu'avec le réglage **Confort**, il semble plus facile à conduire et à stationner (voir [Réglage de l'effort de direction on page 53](#)).

Freinage récupératif : lorsque vous relâchez l'accélérateur en conduisant, le freinage récupératif ralentit votre Model 3 et récupère le surplus d'énergie pour le restituer à la batterie. Si l'option **RÉDUIT** est sélectionnée, votre Model 3 ne ralentit pas aussi rapidement et restitue moins d'énergie à la batterie (voir [Freinage récupératif on page 71](#)).

REMARQUE : Quel que soit le réglage, l'énergie économisée par le freinage récupératif est réduite si la batterie est pleine, ou si la température est extrêmement élevée ou basse (auquel cas, le surplus d'énergie est utilisé pour chauffer ou refroidir la batterie).

Mode Arrêt : sélectionnez la façon dont vous souhaitez que votre Model 3 se comporte après que le freinage récupératif a réduit la vitesse de conduite à une très faible vitesse alors qu'une vitesse est encore engagée et que les pédales d'accélération et de frein ont été relâchées. Voir [Mode Arrêt on page 72](#). Vous pouvez régler ce paramètre uniquement si votre Model 3 est en mode P (stationnement).

Mode Piste : (disponible uniquement sur les véhicules Performance) lorsqu'il est activé, ce mode modifie le contrôle de la stabilité, l'antipatinage, le freinage récupératif et le circuit de refroidissement, pour augmenter les performances et la maniabilité du véhicule pendant la conduite sur circuits fermés (voir [Mode Piste on page 78](#)).

Slip Start : Activez Slip Start pour désactiver le système d'antipatinage et permettre aux roues de patiner, afin de désembourber plus facilement le véhicule lorsque celui-ci est coincé dans la boue, la neige, la glace, etc. (voir [Antipatinage on page 74](#)).

Mode Remorque : (disponible uniquement avec le pack remorquage) ce paramètre doit toujours être actif lors du tractage d'une remorque. Certaines fonctions de l'Autopilot et du capteur arrière peuvent ne pas être disponibles. Voir [Mode remorque on page 92](#).

Autopilot

Les fonctions de contrôle **Autopilot** offrent une expérience de conduite plus sûre et plus confortable. Certaines fonctions Autopilot ne sont pas contrôlées via la section **Contrôles**. Voir [À propos d'Autopilot on page 100](#) pour plus d'informations.

- **Assistance au maintien de cap (Bêta)** : activez la fonction de direction automatique (disponible uniquement si votre véhicule est équipé d'un pack Autopilot) (voir [Assistance au maintien de cap on page 109](#)).
- **Navigation Autopilot (Bêta)** : la Navigation Autopilot emprunte automatiquement les sorties et les échangeurs en fonction de votre itinéraire de navigation et peut également effectuer des changements de voies pour préparer les sorties et réduire au minimum le temps de conduite vers votre destination (uniquement si votre véhicule est équipé d'un pack Autopilot) (voir [Navigation Autopilot on page 113](#)).

Personnalisation de la Navigation Autopilot : précisez la manière dont la fonction Navigation Autopilot exécute les changements de voie et si vous souhaitez son activation automatique à chaque démarrage.

REMARQUE : La Navigation Autopilot n'est pas disponible dans toutes les régions de commercialisation.

- **Sortie auto (Bêta)** : vous permet de manœuvrer votre Model 3 dans une place de stationnement et de l'en faire sortir depuis l'extérieur du véhicule (disponible uniquement si votre véhicule est équipé d'un pack Autopilot) (voir [Sortie auto on page 118](#)).

Personnalisation de la Sortie auto : définissez la marge frontale, la distance et la marge latérale et de définir si la Sortie auto nécessite une pression continue lorsqu'elle est activée.

- **Aperçu de la visualisation de conduite entièrement autonome** : activez la fonction pour afficher plus d'informations sur la route et ses environs, telles que le marquage au sol, les panneaux stop, les feux de circulation et les objets comme les poubelles, les poteaux, etc. Cette fonction peut ne pas être disponible en fonction de la configuration du véhicule et de la région de commercialisation.
- **Avertissement de limite de vitesse** : réglez le type d'avertissement que vous recevez lorsque vous dépassez la limite de vitesse détectée (voir [Indicateur de limite de vitesse on page 131](#)).
- **Limite de vitesse** : indiquez si vous souhaitez l'Indicateur de limite de vitesse pour utiliser une limite de vitesse absolue ou relative (avec tolérance) (voir [Indicateur de limite de vitesse on page 131](#)).



Écart : si une limite de vitesse relative est sélectionnée, définissez une tolérance de limite de vitesse pour être averti uniquement lorsque vous dépassez une certaine vitesse au-delà ou en deçà de la limite.

- **Avertissement de collision frontale** : indiquez si, et à quel moment, vous souhaitez recevoir des avertissements visuels et sonores en cas de risque élevé de collision frontale (voir [Assistance anticollision on page 128](#)).
- **Évitement de franchissement de ligne** : indiquez si vous souhaitez que le volant se mette à vibrer légèrement si l'une des roues avant passe sur une ligne au sol et que le clignotant du côté de la roue n'est pas activé (voir [Aide au maintien de voie on page 125](#)).
- **Évitement d'urgence de franchissement de ligne** : en situation d'urgence, votre Model 3 tente d'éviter les collisions potentielles avec un obstacle se trouvant dans une voie adjacente en se redirigeant dans sa voie de circulation (voir [Évitement d'urgence de franchissement de ligne on page 126](#)).
- **Avertisseur de collision d'angle mort** : choisissez d'activer ou non le paramètre pour qu'un signal sonore soit émis lorsqu'un véhicule se trouve dans votre angle mort et qu'un risque de collision est détecté (voir [Avertisseur de collision d'angle mort on page 126](#)).
- **Freinage d'urgence automatique** : lorsque ce paramètre est activé, votre Model 3 active automatiquement les freins en cas de collision frontale imminente (voir [Assistance anticollision on page 128](#)).
- **Limitation de l'accélération** : lorsque ce paramètre est activé, votre véhicule réduit automatiquement l'accélération en cas de détection d'un obstacle devant votre véhicule lorsque vous roulez à faible vitesse (voir [Assistance anticollision on page 128](#)).

REMARQUE : Selon la région de commercialisation, les options acquises et la version logicielle, votre véhicule peut ne pas disposer de toutes les fonctionnalités de l'Autopilot.

Navigation

Vous pouvez personnaliser le fonctionnement du système de navigation en ajustant ces paramètres :

- **Commande du volume** : Vous pouvez augmenter ou réduire le volume des instructions de navigation vocales en touchant - ou +, respectivement. Placez le curseur entièrement à gauche pour couper le son des instructions. Vous pouvez également couper le son des instructions de navigation lorsqu'un itinéraire est actif en touchant l'icône du volume sur la liste des instructions virage par virage.

REMARQUE : Le réglage du volume est applicable uniquement aux instructions vocales du système de navigation. Les volumes du lecteur multimédia et du téléphone ne sont pas modifiés.

- **Navigation automatique** : à condition que le calendrier de votre téléphone soit synchronisé avec votre Model 3, la navigation de votre véhicule vous dirigera automatiquement vers l'adresse d'un événement si celle-ci est renseignée et si ledit événement est prévu dans les deux heures. Navigation automatique vers le Domicile et le Lieu de travail les jours de la semaine (voir [Navigation automatique on page 146](#)).
- **Planificateur de voyage** : (si disponible sur votre marché) utilisez le Planificateur de voyage pour planifier vos déplacements et vos arrêts pour recharger votre véhicule (voir [Planificateur de voyage on page 147](#)).
- **Navigation connectée** : lorsqu'il est activé, ce paramètre peut modifier automatiquement l'itinéraire et éviter les zones de circulation dense (voir [Navigation connectée on page 147](#)).
- **Éviter les ferrys** : lorsque ce paramètre est activé, les itinéraires proposés évitent les ferries.
- **Éviter les péages** : lorsque ce paramètre est activé, les itinéraires proposés évitent les péages.

REMARQUE : Vous pouvez également afficher les paramètres de navigation en touchant l'icône des paramètres sur la carte (voir [Cartes et navigation on page 144](#)).

Sécurité

Frein de parking : permet de serrer et desserrer manuellement le frein de parking (voir [Frein de parking on page 72](#)).

Couper l'alimentation : ce paramètre vous permet de mettre manuellement le véhicule hors tension.

Mode limitation de vitesse : permet de définir la limitation d'accélération et la limite de vitesse maximale souhaitée (voir [Mode limitation de vitesse on page 138](#)).

Mode Sentinelle : lorsqu'il est activé, ce paramètre utilise les caméras et les capteurs du véhicule pour surveiller son environnement lorsque le véhicule est verrouillé et en mode P (stationnement). Si une menace est détectée, le mode Sentinelle déclenche une alerte ou une alarme selon la sévérité de la menace. Vous pouvez personnaliser le mode Sentinelle pour qu'il s'active automatiquement dans tous les lieux à l'exception de votre domicile, de votre lieu de travail et des lieux figurant dans votre liste de Favoris (voir [Mode Sentinelle on page 157](#)). Fonctionne uniquement lorsque l'énergie restante dans la batterie est supérieure à 20 %.

Enregistrer les séquences sur le klaxon : si ce paramètre est activé, vous pouvez enregistrer des séquences vidéo de la caméra embarquée sur une clé USB ou un autre périphérique de stockage en appuyant sur le klaxon situé sur le volant. Vous devez insérer une clé USB ou un autre périphérique de stockage correctement formaté dans l'un des ports USB avant de votre véhicule (voir [Caméra embarquée on page 84](#)).

Airbag frontal passager : ce paramètre vous permet de contrôler manuellement l'état de l'airbag passager avant (applicable uniquement aux régions où l'airbag peut être désactivé, comme décrit dans [Airbags on page 47](#)).

REMARQUE : Le cas échéant, l'airbag frontal passager peut également être contrôlé en touchant l'icône d'état de l'airbag, qui se trouve dans le coin supérieur de l'écran tactile.

Avertisseur stationnement : si ce paramètre est activé, un signal sonore retentit à l'approche d'un objet pendant le stationnement (voir [Assistance au stationnement on page 75](#)).

Joe Mode : lorsqu'il est activé, le Joe Mode réduit le volume des signaux sonores de votre véhicule, à l'exception des clignotants.

Alarme de sécurité : permet d'activer l'alarme de sécurité (voir [Paramètres de sécurité on page 157](#)).

Soulèvement et intrusion : (selon l'équipement) permet de déclencher une sirène si votre Model 3 détecte un mouvement à l'intérieur de l'habitacle ou lorsque votre véhicule est déplacé ou soulevé (voir [Paramètres de sécurité on page 157](#)).

Code PIN pour la conduite : Renforcez la sécurité en empêchant toute personne de conduire votre Model 3 si un code PIN à 4 chiffres n'a pas été saisi (voir [Code PIN pour la conduite on page 157](#)).

Anti-surchauffe habitacle : permet de réduire la température de l'habitacle dans les conditions de chaleur extrême pendant une période de douze heures maximum une fois que vous êtes sorti de votre Model 3 (voir [Anti-surchauffe habitacle on page 143](#)). Fonctionne uniquement lorsque l'énergie restante dans la batterie est supérieure à 20 %.

Autoriser l'accès mobile : permet aux applications mobiles de Tesla d'accéder à votre Model 3 (voir [Application mobile on page 167](#)).

REMARQUE : Pour désactiver Autoriser l'accès mobile, saisissez les identifiants de votre compte Tesla sur l'écran tactile.

Partage des données : permet le partage des données et mesures routières (voir [Partage des données on page 218](#)).

Entretien

Mode d'entretien des essuie-glaces : permet d'accéder facilement aux balais d'essuie-glaces (voir [Balais d'essuie-glaces et gicleurs de lave-glace on page 190](#)).

Régler les phares : permet de régler le niveau des phares (voir [Réglages des phares on page 63](#)).

 **ATTENTION** : les phares ne doivent être réglés que par le service d'entretien Tesla.

Remorquage : permet de préparer votre Model 3 pour le transport en la maintenant au point mort (N) (ce qui désengage le frein de parking et évite tout dommage du moteur arrière provoqué par les roues qui tournent lorsque votre Model 3 est tirée sur une dépanneuse à plateau). Voir [Instructions pour les dépanneurs on page 211](#).

Réinitialiser TPMS : permet de réinitialiser les capteurs TPMS après avoir changé une roue (voir [Réinitialisation manuelle des capteurs TPMS on page 184](#)).

Réinitialisation d'usine : permet d'effacer toutes les données personnelles (adresses enregistrées, musiques préférées, etc.) et de restaurer les paramètres d'usine par défaut de tous les paramètres personnalisés.

Configuration des roues : Mettez la configuration des roues de votre véhicule à jour en cas d'installation de nouvelles roues ou si vous les changez pour des modèles différents. Les roues sur l'avatar de votre véhicule sur l'écran tactile seront également modifiées.

REMARQUE : Le fait de modifier la configuration des roues du véhicule peut affecter les estimations de l'autonomie, les alertes de pression des pneus et la visualisation du véhicule. Voir [Entretien et maintenance des pneus on page 180](#) pour plus d'informations.

 **AVERTISSEMENT** : Lors de l'installation ou du remplacement des roues, veillez à utiliser uniquement des roues approuvées par Tesla. L'utilisation de roues non approuvées par Tesla peut entraîner des dommages graves. Tesla ne saura être tenue responsable des dommages causés par l'utilisation de roues non approuvées par Tesla.

Manuel du conducteur : permet d'afficher ce manuel. Vous pouvez également afficher ce manuel en touchant le « T » de Tesla en haut de l'écran tactile.

Logiciel

Obtenez plus d'informations sur votre véhicule et l'état des mises à jour du logiciel :

- Obtenez plus d'informations sur votre véhicule comme le VIN, le nom du véhicule et le kilométrage. Appuyez sur **Informations supplémentaires sur le véhicule** pour afficher une liste des diverses options équipant votre véhicule. Vous pouvez également



Contrôles

afficher certaines informations sur le véhicule en touchant le « T » de Tesla en haut de l'écran tactile, au centre.

- Consultez la version actuelle du logiciel, la version des cartes et les notes de mise à jour.
- Découvrez les nouvelles mises à jour disponibles. Votre véhicule doit être connecté au Wi-Fi pour pouvoir démarrer la mise à jour.
- Observez la progression du téléchargement du logiciel. L'icône d'horloge jaune en haut de l'écran tactile est remplacée par une icône de téléchargement verte lorsque la mise à jour du logiciel est disponible : votre véhicule est connecté au réseau Wi-Fi et la mise à jour en cours de téléchargement. Une icône de téléchargement jaune apparaît lorsqu'une mise à jour du logiciel est disponible mais que le véhicule n'est pas connecté au réseau Wi-Fi. Vérifiez que votre véhicule est connecté au réseau Wi-Fi pour commencer le téléchargement.
- Choisissez la fréquence à laquelle vous souhaitez recevoir les mises à jour du logiciel en appuyant sur **Préférences de mise à jour du logiciel**.

Pour plus d'informations sur les mises à jour du logiciel, voir [Mises à jour logicielles on page 165](#).

Nommer votre véhicule

Vous pouvez donner un nom à votre Model 3 afin de la personnaliser. Le nom de votre Model 3 apparaît sur l'application mobile. Pour nommer votre véhicule, touchez le « T » de Tesla en haut, au centre de l'écran tactile, puis touchez **Nommer le véhicule** (ou touchez le nom existant du véhicule). Saisissez le nouveau nom dans la fenêtre contextuelle, puis touchez **Enregistrer**.

Mode limitation de vitesse

Le mode limitation de vitesse vous permet de limiter l'accélération et la vitesse maximale de votre Model 3 entre 50 et 90 mph (80 et 145 km/h). Cette fonctionnalité est protégée par un code PIN à 4 chiffres que vous créez lors de la première activation ; vous devrez le saisir à nouveau pour la désactiver et la réactiver.

Si votre Model 3 s'approche à environ 3 mph (5 km/h) de la vitesse maximale sélectionnée, un signal sonore retentit et un texte apparaît sur l'écran tactile, au-dessus de la vitesse de conduite. De plus, votre application mobile vous envoie une notification.

Pour activer le mode limitation de vitesse :

1. Vérifiez que le véhicule est en mode P (Stationnement).
2. Touchez **Contrôles > Sécurité > Mode limitation de vitesse** sur l'écran tactile ou sur **CONTRÔLES** dans l'application mobile.

3. Sélectionnez la vitesse de conduite maximale que vous souhaitez appliquer au véhicule.
4. Faites glisser le curseur jusqu'à la position **ON**.
5. Saisissez le code PIN à 4 chiffres que vous souhaitez utiliser pour activer et désactiver le mode limitation de vitesse.

REMARQUE : En cas d'oubli de votre code PIN, vous pouvez désactiver le mode limitation de vitesse en saisissant vos informations de connexion à votre compte Tesla.

REMARQUE : Quand le mode limitation de vitesse est activé, le paramètre Accélération (**Contrôles > Conduite > Accélération**) est réglé automatiquement sur **Confort**.



AVERTISSEMENT : Conduire dans une descente peut augmenter la vitesse de conduite, et le véhicule dépasse alors la vitesse maximale sélectionnée.



AVERTISSEMENT : Le mode limitation de vitesse ne remplace pas l'observation, la formation du conducteur, la nécessité de surveiller des limitations de vitesse et les conditions de conduite. Des accidents peuvent survenir à n'importe quelle vitesse.

Suppression des données personnelles

Vous pouvez effacer toutes les données personnelles (adresses enregistrées, musiques préférées, programmation HomeLink, etc.) et restaurer les paramètres d'usine par défaut de tous les paramètres personnalisés. Cette opération est utile lorsque la Model 3 change de propriétaire. Touchez **Contrôles > Entretien > RÉINITIALISATION D'USINE**. Avant la suppression, votre Model 3 vérifie vos identifiants de connexion en vous invitant à saisir le nom d'utilisateur et le mot de passe associés à votre compte Tesla.



Vue d'ensemble des commandes de climatisation

Les commandes de climatisation sont en permanence à votre disposition au bas de l'écran tactile. Pour activer le système de climatisation, touchez l'icône de ventilateur ou réglez la température de l'habitacle. Pour le désactiver, touchez l'icône de ventilateur, puis touchez le bouton d'arrêt près du centre de la fenêtre contextuelle.

La climatisation est réglée par défaut sur le mode Auto de manière à assurer le maintien d'un confort optimal dans toutes les conditions climatiques, à l'exception des plus extrêmes. Lorsque vous réglez la température de l'habitacle sous le paramètre Auto, le système règle automatiquement le chauffage, la climatisation, la distribution d'air et la vitesse de ventilation pour maintenir la température de l'habitacle au niveau sélectionné. Pour annuler le paramètre Auto, touchez l'icône de ventilateur, désactivez le paramètre Auto, puis réglez manuellement vos paramètres (voir [Réglage des paramètres de climatisation on page 140](#)). Si vous avez réglé manuellement des paramètres spécifiques, vous pouvez également retourner au paramètre Auto à tout moment en touchant **AUTO** dans la fenêtre de climatisation.

REMARQUE : L'illustration suivante est fournie à titre indicatif uniquement. En fonction des options du véhicule, de la version du logiciel, de la région du marché et des réglages, les informations affichées peuvent différer légèrement.

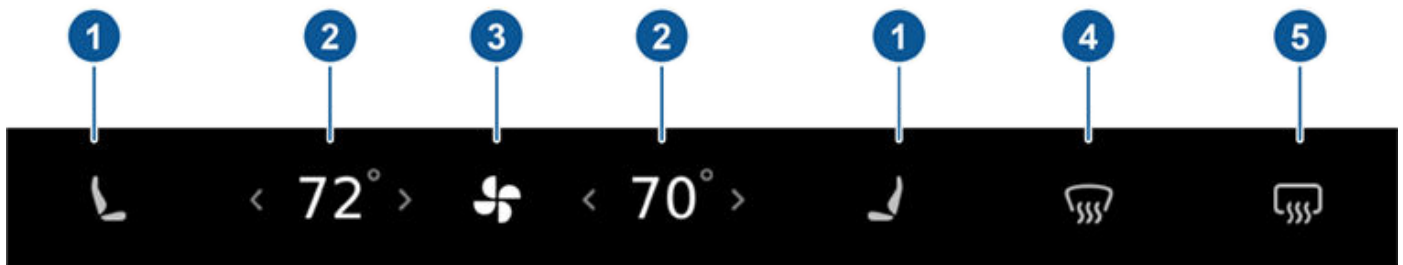

1. Les sièges chauffants fonctionnent selon trois niveaux de réglage, de 3 (plus élevé) à 1 (plus bas). Lorsque cette fonction est activée, l'icône de siège associée affiche des lignes ondulées qui deviennent rouges pour indiquer le niveau réglé. Si le véhicule est doté du pack Premium, les sièges arrière sont également dotés de sièges chauffants (voir [Utilisation des sièges chauffants on page 141](#)).
2. Touchez les flèches haut ou bas pour modifier la température de l'habitacle. Pour appliquer un réglage de température du côté conducteur et du côté passager simultanément, touchez **SYNC** sur la fenêtre contextuelle qui s'affiche lorsque vous touchez une flèche. Lorsque vous appliquez la même température pour les deux côtés, un seul paramètre de température s'affiche. Touchez **SYNC** de nouveau pour afficher des paramètres de température séparés pour le conducteur et le passager.
3. Touchez l'icône de ventilateur pour activer la climatisation et pour personnaliser manuellement les paramètres pour les adapter à vos préférences (voir [Réglage des paramètres de climatisation on page 140](#)). Maintenez enfoncée l'icône de ventilateur pour éteindre rapidement la climatisation. Si votre véhicule est équipé du pack Premium, touchez cette icône pour accéder aux commandes pour les sièges arrière chauffants.
4. Le dégivreur distribue l'air vers le pare-brise. Touchez cette option une fois pour désembuer le pare-brise (l'icône devient bleue). Touchez cette option une deuxième fois pour désembuer le pare-brise (l'icône devient rouge et le chauffage et la ventilation fonctionnent à leurs niveaux maximums). Touchez-la une troisième fois pour la désactiver et rétablir la distribution de l'air, le chauffage et la ventilation à leurs réglages précédents. Les rétroviseurs extérieurs sont également chauffés à chaque fois que le dégivreur du pare-brise est en marche. Voir [Meilleures pratiques en cas de froid extrême on page 96](#) pour plus d'informations concernant la préparation à des conditions météorologiques très froides.
5. Touchez pour chauffer la vitre arrière. Pendant le fonctionnement, l'icône devient rouge. Au bout de 15 minutes, le dégivreur de la vitre arrière se désactive automatiquement. Les rétroviseurs extérieurs sont également chauffés à chaque fois que le dégivreur arrière est en marche.



AVERTISSEMENT : Pour éviter des brûlures résultant d'un usage prolongé, les personnes souffrant de neuropathie périphérique ou dont l'aptitude à ressentir la douleur est limitée en raison du diabète, de l'âge, d'un trouble neurologique ou d'une autre maladie, doivent prendre leurs précautions au moment d'utiliser les sièges chauffants et le système de climatisation.

REMARQUE : Le système de climatisation est alimenté par la batterie haute tension. Par conséquent, son utilisation prolongée diminue l'autonomie de conduite du véhicule.



Commandes de climatisation

Réglage des paramètres de climatisation

Pour annuler le paramètre Auto, touchez l'icône de ventilateur, désactivez le paramètre Auto, puis réglez manuellement vos paramètres à l'aide des boutons qui s'affichent.



Outre les paramètres illustrés, si votre Model 3 est en mode P (Stationnement), les modes Maintien de la climatisation, Chien et Camping s'affichent lorsque vous appuyez sur l'icône en forme de ventilateur (voir [Mode Maintien de la climatisation](#), [mode Chien](#) et [mode Camping](#) on page 142).

1. Pour allumer ou éteindre le paramètre auto, touchez **AUTO**.
2. Pour désactiver le système de climatisation, touchez l'option correspondante.
3. L'onglet de paramètres généraux s'affiche par défaut et est représenté par l'icône de ventilateur. Appuyez sur l'icône Sièges chauffants pour accéder aux commandes pour les sièges chauffants avant et arrière (voir [Utilisation des sièges chauffants](#) on page 141).
4. Choisissez la direction du flux d'air dans l'habitacle (volets d'aération au niveau des pieds, au niveau du visage ou au niveau du pare-brise). Vous pouvez sélectionner plusieurs directions.
REMARQUE : Lorsque l'air est dirigé vers les volets d'aération au niveau des pieds, de l'air continue à circuler vers les volets d'aération au niveau du pare-brise pour faciliter le désembuage. Lorsque l'air est dirigé vers les volets d'aération au niveau du visage, il ne circule pas vers le pare-brise.
5. Pour allumer ou éteindre le débit d'air vers la partie arrière de l'habitacle, touchez l'option correspondante. Lorsque cette fonction est activée, l'air passe par les volets situés à l'arrière de la console centrale. Voir [Réglage des volets d'aération arrière](#) on page 141.
6. Pour régler le débit d'air à partir du volet passager avant, touchez l'option correspondante. Voir [Réglage des volets d'aération avant](#) on page 141.
7. Pour sélectionner le type d'aspiration d'air dans votre Model 3, touchez l'option correspondante. Si cette option est activée, l'air à l'intérieur de votre Model 3 est recirculé. Si elle est désactivée, l'air extérieur est aspiré dans l'habitacle de votre Model 3.
8. Touchez + ou - pour augmenter ou diminuer la vitesse de ventilation.
REMARQUE : Le réglage de la vitesse de ventilation peut entraîner la modification du paramètre défini pour le type d'aspiration d'air dans votre Model 3 afin d'augmenter ou de réduire le débit d'air.
9. Pour allumer ou éteindre le système de climatisation, touchez l'option correspondante. La désactivation de la climatisation entraîne un refroidissement plus faible mais permet d'économiser de l'énergie.
REMARQUE : Comme votre Model 3 roule beaucoup plus silencieusement qu'un véhicule à essence, vous pourriez entendre le bruit du compresseur de climatisation lorsqu'il fonctionne. Pour réduire le niveau de bruit, baissez la vitesse de ventilation.
10. Pour régler le débit d'air provenant du volet du conducteur, touchez cette option. Voir [Réglage des volets d'aération avant](#) on page 141.



Utilisation des sièges chauffants

Pour contrôler les sièges chauffants avant pour le conducteur et le passager, touchez la commande correspondante sur la partie principale de commande de climatisation en bas de l'écran tactile. Pour contrôler les sièges arrière chauffants (selon l'équipement) ou accéder aux commandes doubles des sièges avant chauffants, appuyez sur l'icône du ventilateur, puis celle du siège chauffant, et enfin sur celle du siège dont vous souhaitez régler le chauffage. Les sièges chauffants fonctionnent selon trois niveaux de réglage, de 3 (plus élevé) à 1 (plus bas). Lorsque cette fonction est activée, l'icône de siège associée affiche des lignes ondulées qui deviennent rouges pour indiquer le niveau réglé. Vous pouvez toucher **Tous Dés.** pour désactiver simultanément tous les sièges chauffants.

Réglage des volets d'aération avant

Model 3 dispose d'un volet d'aération au niveau du visage horizontal qui couvre toute la largeur du tableau de bord. À l'aide de l'écran tactile, vous pouvez indiquer précisément vers quel point vous voulez diriger l'air provenant de ce volet lors du chauffage ou du refroidissement de la partie de cabine avant.

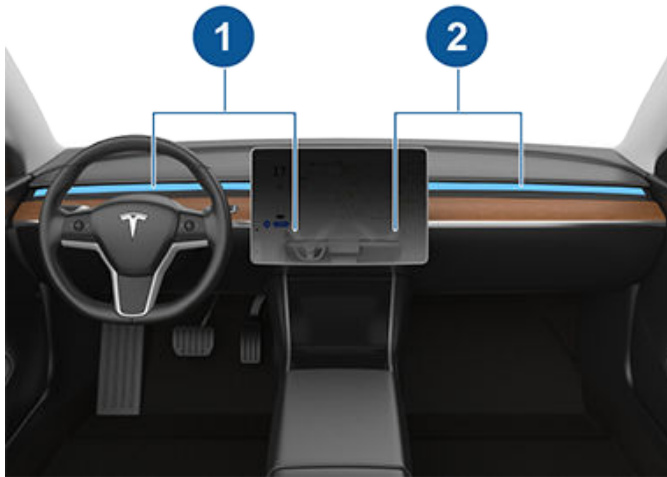

1. Volet d'aération conducteur et commandes
2. Volet d'aération passager et commandes

Lorsque le volet d'aération au niveau du visage est activé, vous pouvez régler la direction du débit d'air à partir de chaque volet. Pour régler la direction du débit d'air, il suffit de toucher les ondes d'air provenant du volet d'aération correspondant, sur l'écran tactile. L'air est distribué en un flux unique lorsqu'il est centré, ou se divise en flux d'air en miroir lorsqu'il est dirigé vers l'extérieur ou l'intérieur, à partir du centre du volet.

REMARQUE : Lorsque vous divisez un volet d'aération en deux flux d'air séparés, le débit d'air dans chaque direction n'est pas aussi fort que lorsque tout l'air est distribué dans une seule direction.

REMARQUE : L'air extérieur est introduit dans votre Model 3 par la grille située devant le pare-brise. Laissez la grille libre de toute obstruction comme des feuilles ou de la neige.

Réglage des volets d'aération arrière

Model 3 dispose de volets d'aération situés à l'arrière de la console centrale d'où provient l'air lorsque le paramètre est activé à partir de l'écran tactile. Pour diriger le débit d'air dans la zone de cabine arrière, réglez les volets d'aération à l'arrière de la console centrale vers le haut, le bas ou les côtés, en fonction des besoins.

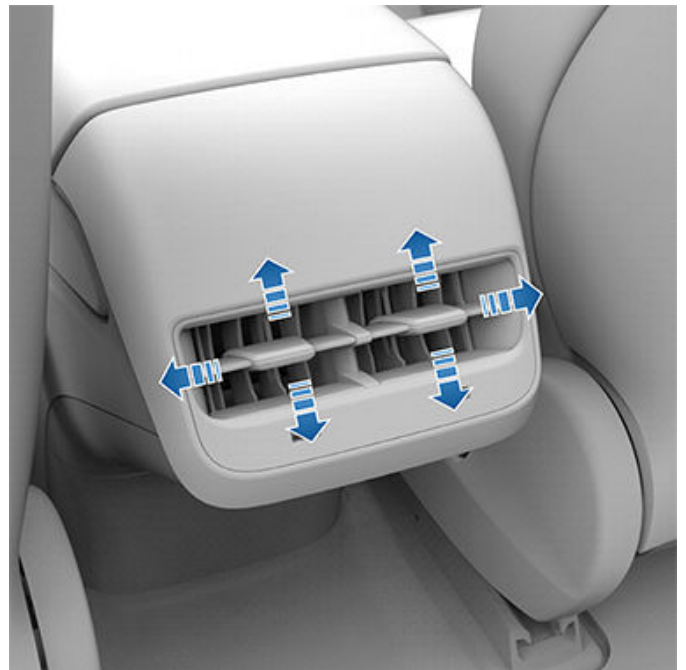



Commandes de climatisation

Mode Maintien de la climatisation, mode Chien et mode Camping

Les paramètres **Maintien de la climatisation**, **Chien** et **Camping** vous permettent de maintenir la climatisation en marche alors que le véhicule est en mode P (Stationnement), même après avoir quitté votre Model 3 ou lorsque vous décidez de rester à l'intérieur du véhicule. Ces paramètres sont utiles lorsqu'il est important de maintenir la température de l'habitacle par temps chaud ou froid. Par exemple, lorsque vous laissez vos courses dans votre Model 3 par une journée chaude, vous pouvez utiliser le paramètre Maintien de la climatisation pour préserver vos aliments.

Le mode Chien permet d'assurer le confort de votre animal tout en affichant en temps réel la température de l'habitacle sur l'écran tactile afin que les personnes passant à proximité sachent que votre animal n'a pas besoin d'être secouru.

Le mode Camping vous permet d'alimenter les appareils électroniques via les ports USB et la prise 12 V, ainsi que de maintenir la température de l'habitacle. L'écran tactile reste activé pour que vous puissiez écouter de la musique, parcourir le Web, jouer à des jeux d'arcade ou regarder des séries dans le Théâtre Tesla. Vous pouvez également contrôler les paramètres multimédias et de la climatisation depuis un téléphone jumelé. Le mode Camping est idéal pour rester à l'intérieur de votre véhicule, lorsque vous faites du camping ou êtes accompagné d'un enfant.

REMARQUE : Le mode Sentinelle et l'alarme du véhicule sont désactivés en mode Camping.

Pour activer le mode Maintien de la climatisation, le mode Chien ou le mode Camping :

1. Engagez le mode P (Stationnement). Les paramètres **Maintien de la climatisation**, **Chien** et **Camping** sont utilisables uniquement lorsque votre Model 3 est en mode P (Stationnement).
2. Si nécessaire, réglez les paramètres de la climatisation.
3. Touchez l'icône de ventilateur, puis activez la fonction **Maintien de la climatisation**, **Chien** ou **Camping**.

REMARQUE : Pour activer le mode Maintien de la climatisation, Chien ou Camping, le niveau de charge de la batterie doit être au minimum de 20 %.

Le système de climatisation maintient vos paramètres jusqu'à ce que vous désengagiez le mode P (Stationnement) ou que vous le désactiviez manuellement. Si le niveau de charge de la batterie chute en dessous de 20 %, l'application mobile Tesla vous envoie des notifications répétées vous rappelant de surveiller ce que vous avez laissé dans votre Model 3.

La prochaine fois que vous conduirez votre Model 3, la climatisation continuera d'appliquer les réglages utilisés lors de votre trajet le plus récent.

REMARQUE : Les mises à jour logicielles ne peuvent pas être réalisées lorsque le mode Maintien de la climatisation, Chien ou Camping est actif.

REMARQUE : Le capteur d'intrusion (le cas échéant) est automatiquement désactivé lorsque le mode Maintien de la climatisation, Chien ou Camping est activé. Cependant, vous pouvez annuler ce comportement et maintenir le capteur d'intrusion activé. Pour ce faire, appuyez sur **Contrôles > Sécurité > Soulèvement et intrusion** lorsque le mode Maintien de la climatisation, Chien ou Camping est activé. Cependant, veuillez noter que le fait de maintenir le capteur d'intrusion activé en mode Maintien de la climatisation, Chien ou Camping peut déclencher une alarme en raison d'un mouvement d'air à l'intérieur de l'habitacle.



AVERTISSEMENT : Vous pouvez régler le système de climatisation à distance à l'aide de l'application mobile. Cependant, si vous utilisez l'application mobile pour désactiver le système de climatisation, le mode Maintien de la climatisation, Chien ou Camping cesse de fonctionner.



AVERTISSEMENT : Lorsque la batterie est faible, évitez d'utiliser les modes Maintien de la climatisation activée, Chien et Camping. Lorsque vous laissez votre chien ou votre animal de compagnie dans votre Model 3, assurez-vous d'avoir votre téléphone à portée de main, avec l'application mobile Tesla en cours d'exécution. Vous pouvez ainsi surveiller de façon proactive la température de l'habitacle. Pour assurer la sécurité et le confort des personnes et des animaux à bord de votre véhicule, assurez-vous toujours d'avoir une couverture cellulaire adéquate afin de recevoir les notifications et prévoyez suffisamment de temps pour revenir jusqu'à votre Model 3, car si le système de climatisation cesse de fonctionner par temps chaud, la température de l'habitacle peut devenir dangereusement élevée en quelques minutes.



AVERTISSEMENT : Consultez la législation locale au sujet de toute restriction concernant le fait de laisser des animaux dans le véhicule sans surveillance.



AVERTISSEMENT : Ne laissez jamais un enfant sans surveillance dans votre véhicule.

Filtre à air d'habitacle

Model 3 possède un filtre à air qui empêche le pollen, les poussières industrielles, la poussière des routes et d'autres particules de pénétrer à travers les volets d'aération. Tesla recommande de remplacer le filtre à air d'habitacle tous les 2 ans.



Anti-surchauffe habitacle

Le système de climatisation peut réduire la température de l'habitacle dans les conditions de chaleur extrême pendant une période de douze heures maximum une fois que vous avez quitté votre Model 3. Touchez **Contrôles > Sécurité > Anti-surchauffe habitacle** et sélectionnez :

- **DÉS.** : Désactiver la protection Anti-surchauffe habitacle.
- **A/C désactivée** : seule la ventilation se met en marche lorsque la température de l'habitacle dépasse 40 °C. Cette option consomme moins d'énergie, mais la température de l'habitacle peut dépasser 40 °C.
- **ACT.** : la climatisation se met en marche lorsque la température de l'habitacle dépasse 40 °C.

REMARQUE : Le système Anti-surchauffe habitacle fonctionne uniquement lorsque l'énergie restante dans la batterie est supérieure à 20 %.

⚠ AVERTISSEMENT : Ne laissez jamais d'enfants ou d'animaux dans le véhicule sans surveillance. En raison de l'arrêt automatique ou des éventuelles conditions de température extrême, la température de l'habitacle peut atteindre des niveaux dangereusement élevés, même lorsque la fonction Anti-surchauffe habitacle est activée.

fonctionnalités du véhicule, comme le maintien de la température de la batterie 12 V et l'équilibrage de la température de la batterie haute tension.

- Pour garantir un fonctionnement efficace du système de climatisation, fermez toutes les vitres et assurez-vous que la grille extérieure située devant le pare-brise est exempte de glace, neige, feuilles ou autres débris.
- Dans des conditions très humides, il est normal que le pare-brise s'embue légèrement lorsque vous activez la climatisation pour la première fois.
- Il est normal qu'une petite flaque d'eau se forme sous la Model 3 lorsqu'elle est stationnée. Le surplus d'eau produit par le processus de déshumidification est évacué sous le véhicule.
- Pour réduire la température dans l'habitacle par temps chaud, le ventilateur peut se mettre en route pour aérer l'habitacle lorsque le véhicule est stationné. Uniquement si le niveau de charge de la batterie est supérieur à 20 %.



Conseils d'utilisation de la climatisation

- Vous pouvez diriger les volets d'aération au niveau du visage vers les vitres latérales pour faciliter leur dégivrage ou leur désembuage.
- Lorsque vous utilisez l'application mobile pour activer le système de climatisation, celui-ci se désactive automatiquement au bout de 4 heures ou si le niveau de charge descend au-dessous de 20 %. Pour refroidir ou réchauffer l'habitacle plus longtemps, vous devez rallumer le système.
- Si le système de climatisation est trop bruyant, réduisez manuellement la vitesse de ventilation.
- En plus de refroidir l'intérieur du véhicule, le compresseur de climatisation refroidit aussi la batterie. Par conséquent, par temps chaud, le compresseur de climatisation peut s'activer même si vous l'avez désactivé. Ceci est normal, car la priorité du système est de refroidir la batterie afin de garantir qu'elle se maintienne dans la plage de température optimale et présente une longue durée de vie utile et les meilleures performances.
- Même lorsque le véhicule est à l'arrêt, il est possible que vous entendiez votre Model 3 émettre un sifflement ou que vous entendiez le bruit d'eau qui circule. Ces sons sont normaux et se produisent lorsque les circuits de refroidissement internes se mettent en marche pour soutenir les différentes

Aperçu

L'écran tactile affiche une carte en permanence. Pour déplacer la carte, posez le doigt sur l'écran et faites-le glisser. Pour faire pivoter la carte, posez deux doigts sur l'écran et faites-les tourner.

Pour définir l'orientation de la carte, touchez l'icône dans le coin supérieur droit de la carte :



	Nord en haut - Le Nord est toujours en haut de l'écran.
	<p>Direction en haut - La direction que vous prenez est toujours en haut de l'écran. La carte pivote lorsque vous changez de direction. Une boussole est intégrée à cette icône et indique la direction dans laquelle vous allez.</p> <p>REMARQUE : Pendant la navigation, cette icône vous permet également d'activer l'Aperçu de l'itinéraire et vous guide en affichant la portion actuelle de votre itinéraire de navigation (voir Navigation on page 145).</p>

Lorsque vous faites pivoter la carte ou la déplacez, votre emplacement actuel n'est plus géolocalisé. Le message « Géolocalisation désactivée » s'affiche à côté de l'icône d'orientation de la carte et cette icône est grisée. Pour réactiver la géolocalisation, appuyez sur l'icône d'orientation de la carte pour choisir l'option Nord en haut ou Direction en haut.

Touchez les icônes + et - en haut à droite pour zoomer et dézoomer sur le lieu où vous vous trouvez ou sur le lieu choisi. Lorsque vous utilisez ces icônes pour effectuer un zoom avant ou arrière, la géolocalisation reste activée.

Touchez les icônes suivantes pour personnaliser l'affichage de la carte et accéder aux Paramètres de navigation :

REMARQUE : ces icônes disparaissent au bout de quelques secondes si elles ne sont pas utilisées. Touchez la carte pour les faire réapparaître.

	Afficher/masquer l'image satellite (si le véhicule est doté de la connexion Premium).
	Afficher/masquer les conditions de circulation (si le véhicule est doté de la connexion Premium). Les lignes vertes indiquent une circulation très faible ; les lignes orange indiquent une circulation

faible ; les lignes rouges indiquent une circulation modérée ; et les lignes roses indiquent une circulation dense. Pour mieux identifier les zones de circulation d'un itinéraire de la navigation, les lignes vertes s'affichent sous la ligne bleue de l'itinéraire tandis que les lignes orange, rouges et roses s'affichent au-dessus.



Vous pouvez afficher les Lieux de recharge dans une fenêtre contextuelle incluant la ville et ses environs, ainsi que les stations correspondantes sur la carte. Les lieux de recharge incluent les superchargeurs Tesla, les chargeurs Tesla à proximité de la destination, les chargeurs rapides tiers (voir la remarque ci-après) et les chargeurs publics déjà utilisés précédemment. Voir [Lieux de recharge on page 146](#).

REMARQUE : Dans certaines régions de commercialisation, les chargeurs rapides tiers sont également indiqués sur la carte par des épingles grises lorsque vous activez l'affichage des chargeurs.

REMARQUE : La carte affiche en permanence les superchargeurs, même lorsque vous masquez les lieux de recharge.



Vous pouvez augmenter ou réduire le volume des instructions de navigation vocales en touchant - ou +, respectivement. Placez le curseur entièrement à gauche pour couper le son des instructions. Vous pouvez également couper le son des instructions de navigation lorsqu'un itinéraire est actif en touchant l'icône du volume sur la liste des instructions virage par virage.

Vous pouvez personnaliser le fonctionnement du système de navigation en ajustant ces paramètres (les paramètres disponibles varient en fonction du marché et de la configuration du véhicule) :

- Touchez **Planificateur de voyage** pour réduire les temps de conduite et de recharge (voir [Planificateur de voyage on page 147](#)).
- Touchez **Navigation connectée** pour modifier automatiquement l'itinéraire et éviter les zones de circulation dense (voir [Navigation connectée on page 147](#)).
- Touchez **Éviter les ferries** pour préparer l'itinéraire en évitant les ferries.



- Touchez **Éviter les péages** pour préparer l'itinéraire en évitant les péages.

REMARQUE : Vous pouvez également accéder aux paramètres de navigation ci-dessus en touchant **Contrôles > Navigation**.

REMARQUE : Le réglage du volume est applicable uniquement aux instructions vocales du système de navigation. Les volumes du lecteur multimédia et du téléphone ne sont pas modifiés.

Pour épingler un point de la carte, posez le doigt à l'endroit souhaité et maintenez-le dans cette position. Lorsque vous épinglez un point ou touchez une épingle existante, l'emplacement sélectionné est centré sur la carte et une fenêtre contextuelle indique des informations le concernant. Cette fenêtre contextuelle vous permet de naviguer jusqu'à cette destination, de l'appeler par téléphone (sous réserve qu'un numéro de téléphone soit disponible) ou encore d'ajouter cette destination à votre liste de destinations favorites ou de l'en supprimer (voir [Destinations récentes, favorites, Domicile et Lieu de travail on page 148](#)).

Navigation

Pour naviguer jusqu'à une destination, appuyez sur **Navigation**, transmettez l'adresse de destination depuis votre téléphone ou prononcez une commande vocale (voir [Utilisation des commandes vocales on page 156](#)). Vous pouvez saisir ou énoncer une adresse, un monument, une entreprise, etc. Vous pouvez également choisir des destinations définies comme **Domicile** ou **Lieu de travail**, des destinations récentes (les dernières destinations utilisées s'affichent en haut) et les stations de recharge dans lesquelles vous vous êtes rendu.

REMARQUE : Pour démarrer à distance la navigation, utilisez la fonctionnalité « partage » de votre appareil IOS® ou Android™ après avoir donné accès à l'application mobile Tesla.

Lorsque vous indiquez une destination, l'écran tactile dézoome pour afficher l'itinéraire global à parcourir et, après avoir calculé ce dernier, zoome à nouveau sur le point de départ et commence à indiquer des instructions de navigation. Il vous guide virage par virage et vous donne une estimation du kilométrage, du temps de trajet et de l'heure d'arrivée. Vous pouvez appuyer sur l'instruction pour développer la liste et afficher chaque virage de l'itinéraire. Remarques relatives à la navigation virage par virage :

- Une batterie est affichée sous la destination. Elle indique une estimation de l'énergie qui restera une fois la destination atteinte. Touchez pour développer les informations relatives à la batterie et obtenir une estimation de l'énergie nécessaire à la réalisation de ce voyage aller/retour. Voir [Prévision de la consommation d'énergie on page 147](#).
- Si vous devez charger votre véhicule pour atteindre votre destination et si le Planificateur de voyage est activé (et disponible dans votre région), l'itinéraire prévu inclut automatiquement des arrêts à des superchargeurs (voir [Planificateur de voyage on page 147](#)). Vous devrez peut-être toucher **DÉMARRER L'ITINÉRAIRE** pour commencer la navigation.
- Si vous ne disposez pas d'assez d'énergie pour atteindre votre destination et que votre itinéraire ne comprend aucun superchargeur, une alerte vous indique qu'une recharge est nécessaire pour atteindre votre destination.
- Chaque virage est précédé de la distance vous séparant de celui-ci.
- Il peut s'avérer nécessaire de déplacer la liste vers le haut pour en voir la fin.
- Appuyez à nouveau sur le haut de la liste pour la réduire.

Pendant la navigation, la carte vous géolocalise et affiche la partie actuelle de votre trajet. Vous pouvez afficher votre itinéraire complet à tout moment.

Si la fonction Navigation Autopilot est disponible (en fonction de votre région), vous pouvez l'activer pour l'itinéraire en appuyant sur **Navigation Autopilot** dans la liste des instructions virage par virage. La fonction Navigation Autopilot est une extension de l'Assistance au maintien de cap qui change de voie automatiquement et dirige votre Model 3 vers la sortie appropriée en cas de circulation sur les routes à accès contrôlé (comme les voies rapides). Pour plus de détails, voir [Navigation Autopilot on page 113](#).



L'icône Aperçu de l'itinéraire s'affiche lorsqu'un itinéraire est activé. Touchez cette icône à tout moment pour afficher une vue d'ensemble de votre itinéraire ou pour modifier l'orientation de la carte (voir [Aperçu on page 144](#)), ce qui a également pour effet de zoomer sur la partie actuelle de votre trajet. L'épingle noire à la fin de l'itinéraire représente votre destination.



Couper/mettre le son du système de navigation.



REMARQUE : pour couper le son du système de navigation, appuyez sur le bouton de défilement situé à gauche du volant au moment où vous entendez les instructions de navigation. Une commande de volume spécifique aux instructions de navigation est également disponible via l'icône des Paramètres affichée sur la carte (voir [Aperçu on page 144](#)).

Pour arrêter la navigation, touchez **ANNULER** sous la liste d'instructions virage par virage.

REMARQUE : Si aucune connexion de données n'est disponible, les cartes embarquées vous permettent de naviguer vers n'importe quelle destination. Vous devez en revanche saisir l'adresse de destination exacte et complète.

Navigation automatique

La fonction de navigation automatique peut vous guider vers une destination prédéfinie lorsque vous vous installez au volant de votre véhicule. Lorsque le calendrier de votre téléphone est synchronisé avec votre Model 3, et que ce dernier contient un événement prévu dans les deux heures qui suivent le démarrage de votre véhicule, la Navigation automatique vous suggère automatiquement de vous guider vers le lieu de l'événement (à condition qu'une adresse valable soit associée à l'événement).

En outre, si vous vous trouvez à votre domicile et prenez le volant un jour de semaine (lundi à vendredi) entre 05 h 00 et 11 h 00, la Navigation automatique peut planifier automatiquement votre itinéraire jusqu'à votre lieu de travail prédéfini (voir [Destinations récentes, favorites, Domicile et Lieu de travail on page 148](#)). De même, si vous vous trouvez à votre travail un jour de semaine entre 15 h 00 et 23 h 00, la Navigation automatique peut planifier automatiquement votre itinéraire de retour vers votre domicile.

Pour activer la navigation automatique, appuyez sur **Contrôles > Navigation > Navigation automatique**. Le calendrier de votre téléphone doit être synchronisé avec votre véhicule avec une adresse unique et valide spécifiée pour chaque événement (voir [Agenda on page 155](#)). Les paramètres de la Navigation automatique que vous avez définis sont sauvegardés dans votre Profil conducteur (voir [Profils conducteurs on page 51](#)).

REMARQUE : Les instructions de navigation que vous saisissez manuellement, ou envoyez à votre Model 3, sont prioritaires sur les itinéraires suggérés par la Navigation automatique.

REMARQUE : La disponibilité de cette fonction dépend de votre région et de la configuration de votre véhicule.

Visiter, manger

En plus de pouvoir naviguer jusqu'à la destination de votre choix, votre Model 3 peut aussi vous suggérer des emplacements proches en fonction de votre envie de **Manger** ou de **Visiter**. Dans la barre de recherche de la navigation, appuyez sur **Manger** ou **Visiter**. **Manger** vous suggère des restaurants populaires alors que **Visiter** vous suggère des destinations populaires (comme des musées ou des parcs à thème). Pour bénéficier d'une nouvelle suggestion, revenez en arrière et touchez une nouvelle fois l'icône **Manger** ou **Visiter** pour obtenir des résultats différents. Lorsque la suggestion vous convient, touchez **Navigation** pour vous rendre à votre destination.

Cette fonctionnalité nécessite l'installation de la dernière version des cartes de navigation. Connectez votre véhicule au Wi-Fi et naviguez jusqu'à **Contrôles > Logiciel** pour vérifier si une mise à jour est disponible (voir [Mises à jour de cartes on page 149](#)).

REMARQUE : La disponibilité de cette fonction dépend de votre région et de la configuration de votre véhicule.

Lieux de recharge

Les superchargeurs sont toujours affichés sur la carte et sont représentés par une épingle rouge que vous pouvez toucher pour afficher des informations supplémentaires, vous rendre jusqu'à celui-ci ou le marquer comme favori. L'apparence de l'épingle elle-même révèle des informations sur l'adresse du superchargeur :



Le superchargeur est en service. Si une destination comporte plusieurs superchargeurs, une rangée de barres représentant chacune un superchargeur s'affiche au-dessus de l'icône. Si un superchargeur est en cours d'utilisation, sa barre est remplie pour vous indiquer rapidement le nombre de superchargeurs en cours d'utilisation à cette adresse. Les Superchargeurs susceptibles d'être en panne ainsi que le nombre de Superchargeurs disponibles sont affichés.

REMARQUE : L'épingle signalant un superchargeur est noire si ce dernier se trouve sur votre itinéraire actuel.



Le superchargeur est peut-être hors service ou fonctionne avec une capacité réduite. Touchez l'épingle pour afficher plus de détails.



Lorsque vous touchez l'épingle représentant l'emplacement d'un superchargeur, une fenêtre contextuelle indique le nombre total de superchargeurs, le nombre de superchargeurs disponibles, l'adresse du superchargeur et une estimation de la distance pour vous y rendre. La fenêtre contextuelle affiche également les services disponibles à l'emplacement du superchargeur, notamment les sanitaires, restaurants, logements, commerces et le Wi-Fi.

Touchez l'icône de charge sur la carte pour afficher toutes les stations de recharge à proximité. En plus des superchargeurs, la carte affiche les chargeurs Tesla à proximité de la destination, les chargeurs rapides tiers (voir la remarque ci-après) et les stations de recharge publiques déjà utilisées précédemment. Affichez les informations sur un lieu de recharge en touchant l'épingle associée. Vous pouvez également filtrer les types de chargeurs affichés en fonction de la puissance maximale.

REMARQUE : Dans certaines régions de commercialisation, les chargeurs rapides tiers sont également indiqués sur la carte par une épingle grise lorsque vous activez l'affichage de toutes les stations de recharge.

	<p>Cette destination est équipée d'un connecteur mural Tesla. Touchez pour afficher plus d'informations, telles que les conditions d'utilisation ou le courant de recharge disponible. La liste relative à la recharge indique également la distance qui vous sépare de chacune de ces stations de recharge.</p> <p>REMARQUE : lorsque la carte est dézoomée et que plusieurs connecteurs muraux Tesla sont disponibles dans le secteur, l'épingle est ronde et indique le nombre de stations à proximité. Touchez l'épingle pour zoomer. Vous pouvez alors appuyer sur une épingle individuelle pour plus de détails sur un lieu de recharge spécifique.</p>
--	--

REMARQUE : Lorsque vous vous rendez à l'adresse d'un superchargeur, votre Model 3 peut allouer de l'énergie au préchauffage de la batterie, afin que la température de la batterie soit optimale lorsque vous arrivez au superchargeur, ce qui permet de réduire la durée nécessaire à la recharge. Dans certains cas (par exemple, par temps froid), il est normal que le moteur avant de votre véhicule fasse du bruit car il génère de la chaleur pour réchauffer la batterie (voir [Réchauffage de la batterie avant la Supercharge on page 97](#)).

Prévision de la consommation d'énergie

Lorsque vous naviguez vers une destination, la Model 3 vous aide à anticiper vos besoins en recharge en calculant la quantité d'énergie restante une fois votre destination atteinte. Le calcul correspond à une estimation en fonction de votre style de conduite (vitesse prévue, etc.) et de facteurs environnementaux (changements d'altitude, température, etc.). Pendant la navigation, la carte affiche ce calcul en bas des instructions virage par virage lorsque celles-ci sont développées (voir [Navigation on page 145](#)). Si les instructions virage par virage sont réduites, touchez le haut de la liste pour les développer.

Tout au long de votre itinéraire, la Model 3 contrôle la consommation d'énergie et met à jour le calcul. Une fenêtre d'avertissement s'affiche en bas de la liste des directions virage par virage dans les situations suivantes :

- Un avertissement jaune s'affiche lorsque la quantité d'énergie restante est trop faible pour que vous puissiez rejoindre votre destination dans le but de vous inviter à ralentir afin d'économiser l'énergie. Pour obtenir des astuces relatives à l'économie d'énergie, consultez [Obtenir une autonomie maximale on page 81](#).
- Un avertissement de couleur rouge s'affiche lorsque vous devez recharger votre véhicule pour atteindre votre destination.

Pour savoir si vous disposez de suffisamment d'énergie pour effectuer un trajet aller/retour et afficher une estimation de votre consommation d'énergie pour ce trajet, touchez le calcul d'énergie.

Navigation connectée

Model 3 détecte les conditions de circulation en temps réel et ajuste automatiquement la durée du trajet et l'heure d'arrivée en fonction du trafic. Dans les cas où les conditions de circulation risquent de retarder l'heure d'arrivée estimée et qu'un itinéraire alternatif est disponible, le système de navigation peut recalculer votre itinéraire pour vous mener à votre destination. Pour activer ou désactiver cette fonction, touchez l'icône Paramètres de la carte (voir [Aperçu on page 144](#)), puis touchez **Navigation connectée**. Vous pouvez indiquer le gain de temps (en minutes) à atteindre avant d'être redirigé en touchant les flèches du paramétrage **Rediriger si le gain de temps est supérieur à**.

Planificateur de voyage

Grâce au Planificateur de voyage (disponible dans certaines régions), vous pouvez effectuer des trajets plus longs en toute confiance. Si vous avez besoin de recharger le véhicule pour parvenir à votre destination, le Planificateur de voyage vous guide vers les



Cartes et navigation

superchargeurs les plus appropriés. Le Planificateur de voyage sélectionne un itinéraire et indique les durées de charge afin de réduire au minimum le temps de conduite et de recharge. Pour activer le Planificateur de voyage, touchez l'icône Paramètres sur la carte (voir [Aperçu on page 144](#)), puis touchez **Planificateur de voyage**.

Lorsque le Planificateur de voyage est activé et qu'une recharge est nécessaire pour atteindre votre destination, les indications virage par virage incluent des arrêts à des superchargeurs, le temps de charge recommandé à chaque superchargeur et une estimation de l'énergie disponible à l'arrivée à chaque superchargeur.

REMARQUE : Lorsqu'il se dirige vers un Superchargeur en utilisant le Planificateur de voyage, votre véhicule attribue de l'énergie pour préchauffer la batterie. La batterie est alors à la température optimale lorsque vous arrivez au Superchargeur, ce qui permet de réduire la durée nécessaire à la recharge (voir [Réchauffage de la batterie avant la Supercharge on page 97](#)).

Pour supprimer les arrêts à des superchargeurs et afficher uniquement les instructions de navigation, touchez **Supprimer les arrêts de recharge** en bas des instructions de navigation. (Si vous supprimez les arrêts de recharge, les instructions virage par virage peuvent afficher une alerte indiquant qu'une recharge est nécessaire pour atteindre votre destination.) Pour ajouter des arrêts à des superchargeurs aux instructions de navigation, touchez **Ajouter des arrêts de recharge**.

Lors de la recharge à un superchargeur, l'écran de charge affiche le temps de charge nécessaire restant pour atteindre l'arrêt suivant à un superchargeur ou la destination finale (si aucune charge supplémentaire n'est nécessaire). Si vous rechargez votre véhicule pendant un temps plus court ou plus long, le temps de recharge jusqu'aux prochains arrêts à des superchargeurs est recalculé.

REMARQUE : vous pouvez également surveiller les temps de charge restants dans l'application mobile Tesla.

REMARQUE : si un superchargeur situé sur votre trajet est hors service, le Planificateur de voyage affiche une notification et vous redirige vers un autre superchargeur.

Si le Planificateur de voyage estime que vous ne disposez pas d'une quantité suffisante d'énergie pour votre trajet aller/retour et qu'aucun superchargeur ne se trouve sur votre itinéraire, une alerte au-dessus des instructions virage par virage vous indique s'il est nécessaire de recharger votre véhicule pour atteindre votre destination.

Destinations récentes, favorites, Domicile et Lieu de travail

Lorsque vous touchez **Navigation** sur la carte, une liste des destinations **Récentes** s'affiche et vous permet de naviguer facilement vers une destination récente en la sélectionnant.

Si vous vous rendez souvent à une destination en particulier, vous voudrez certainement l'ajouter à vos Favoris pour éviter à avoir à entrer le nom ou l'adresse de ce lieu à chaque fois. Une fois que vous avez ajouté une destination à vos Favoris, vous pouvez facilement la saisir comme destination actuelle en touchant **Navigation > Favoris**, puis en la sélectionnant depuis la liste de Favoris.



Pour ajouter une destination à votre liste de Favoris, touchez l'épingle correspondante sur la carte, puis touchez l'icône en forme de cœur dans la fenêtre contextuelle qui s'affiche. Vous serez invité à donner un nom à ce favori. Saisissez un nom (ou ne changez rien pour conserver le nom par défaut), puis touchez **Ajouter aux favoris**. Le cœur est grisé et la destination est ajoutée à votre liste de Favoris.

Pour supprimer une destination récente ou favorite, touchez cette destination pendant quelques instants puis touchez le **X** qui s'affiche.

En haut des instructions de navigation, des raccourcis permettent d'accéder rapidement aux adresses **Domicile et Lieu de travail**. Touchez pour affecter une adresse à l'une de ces destinations. Après avoir saisi l'adresse, touchez **ENREGISTRER COMME DOMICILE** ou **ENREGISTRER COMME LIEU DE TRAVAIL**. Appuyez ensuite simplement sur l'un de ces raccourcis pour naviguer jusqu'à votre domicile ou votre lieu de travail.

Pour modifier l'adresse Domicile ou Lieu de travail, restez appuyé sur l'icône de raccourci et saisissez la nouvelle adresse dans la fenêtre contextuelle. Pour la supprimer, restez appuyé sur le bouton de raccourci, puis touchez **EFFACER DOMICILE** ou **EFFACER TRAVAIL**.

REMARQUE : en fonction de vos habitudes, le véhicule peut vous proposer d'enregistrer un lieu comme Domicile ou Lieu de travail.

REMARQUE : après avoir défini des lieux comme Domicile et Lieu de travail, la Model 3 peut vous proposer de lancer la navigation vers votre lieu de travail le matin et vers votre domicile le soir, tout en vous indiquant le temps de trajet dans les conditions de circulation actuelles.



Pour des raisons de sécurité, nous vous recommandons de supprimer les adresses de votre Domicile et de votre Lieu de travail si vous vendez votre Model 3. Vous pouvez supprimer ces adresses individuellement ou procéder à une réinitialisation d'usine pour effacer toutes vos données personnelles (voir [Suppression des données personnelles on page 138](#)).

Mises à jour de cartes

Les nouvelles cartes disponibles sont automatiquement transmises à la Model 3 par Wi-Fi. Pour les recevoir, connectez régulièrement votre Model 3 à un réseau Wi-Fi (voir [Connexion au réseau Wi-Fi on page 164](#)). L'écran tactile affiche un message pour vous informer de toute installation d'une nouvelle carte.



Aperçu

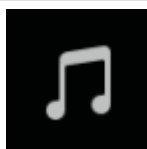

Appuyez sur l'icône du lecteur multimédia en bas de l'écran tactile pour lire différents types de contenus multimédias via les haut-parleurs de votre véhicule. Les options multimédias disponibles dépendent de votre région et des options choisies au moment de l'achat. Par exemple, vous pouvez écouter des radios sur Internet ou des podcasts (si le véhicule est équipé de Connectivité Premium), écouter la radio FM et DAB. Vous pouvez également lire des fichiers audio sur un périphérique connecté en Bluetooth ou USB.

Le Lecteur multimédia propose trois niveaux de visualisation accessibles en faisant glisser la fenêtre Lecteur multimédia vers le haut ou vers le bas. Au départ, seul le mini-lecteur est affiché. Le mini-lecteur, qui occupe peu de place sur l'écran tactile, affiche la lecture en cours et ne propose que les fonctions de base, généralement associées à la lecture en cours. Faites glisser la fenêtre vers le haut pour afficher les éléments Récents et Favoris ou accéder aux icônes de modification de la source multimédia (décrit ci-après). Faites à nouveau glisser la fenêtre vers le haut pour parcourir l'ensemble des options disponibles pour le type de contenu source sélectionné.

Utilisez les icônes sur la partie inférieure du Lecteur multimédia pour modifier la source multimédia (par exemple, radio FM, streaming ou encore périphérique connecté par Bluetooth). Utilisez les onglets à gauche pour restreindre le type de contenu à parcourir ; les contenus associés sont affichés à droite. Pour la radio, vous pouvez parcourir vos stations favorites ou toucher **Direct Tune** pour saisir la fréquence d'une station déterminée. En ce qui concerne le streaming, vous pouvez faire une recherche en fonction de vos Favoris, des Stations les plus populaires, des DJ Series et des Genres.

Commande du volume

Faites tourner le bouton de défilement à gauche du volant vers le haut ou vers le bas pour augmenter ou diminuer le volume, respectivement. Le bouton de défilement règle le volume des contenus multimédia, des instructions de navigation ou des appels téléphoniques en fonction de ce que vous écoutez. Pour régler le volume, vous pouvez également utiliser les flèches associées à l'icône de haut-parleur en bas de l'écran tactile.

Pour couper le son, appuyez sur le bouton de défilement de gauche. Appuyez à nouveau pour remettre le son.

REMARQUE : appuyez sur le bouton de défilement de gauche pendant un appel téléphonique pour couper le son et votre microphone.

REMARQUE : si une source multimédia est en cours de lecture lorsque vous recevez un appel téléphonique, ou lorsque le système de navigation donne des indications, le son de la source multimédia en cours de lecture est coupé temporairement.

Recherche d'un contenu multimédia



Appuyez sur l'icône de loupe du Lecteur multimédia pour rechercher une piste, un album, un artiste, un podcast ou une station déterminée. Sélectionnez un filtre pour réduire l'étendue de votre recherche ou conservez le paramétrage par défaut pour inclure les meilleurs résultats de toutes les sources disponibles.

REMARQUE : Utilisez les commandes vocales pour effectuer une recherche en mode mains libres (voir [Utilisation des commandes vocales on page 156](#)).

Radios FM



Si cette fonctionnalité est disponible dans votre région, le Lecteur multimédia propose des stations de radio FM que vous pouvez sélectionner à partir de la source Radio. Touchez les flèches Suivant ou Précédent pour naviguer entre les fréquences. Ou touchez **Direct Tune** pour saisir une fréquence spécifique.

Pour accéder facilement aux stations de radio que vous écoutez régulièrement, marquez-les comme favorites. Ainsi, elles seront facilement accessibles dans votre liste de Favoris (voir [Favoris et Récents on page 151](#)).

Services de radio DAB



Si le véhicule est équipé du pack adéquat, vous pouvez sélectionner la Radio DAB à partir de la source Radio du Lecteur multimédia. Sélectionnez une station de radio DAB en parcourant la liste de stations disponibles dans votre région ou en touchant les boutons Précédent ou Suivant.



Services de radio Internet et de musique en streaming (le cas échéant)

Si le véhicule est doté de la connexion Premium, les services de radio Internet et de musique en streaming sont accessibles via une connexion de données. Pour en profiter, appuyez sur l'icône du Lecteur multimédia et choisissez le service de streaming que vous souhaitez écouter.

Vous pouvez utiliser votre compte Tesla ou vous connecter à votre propre compte en vous rendant au bas de la page des services de streaming et en saisissant vos identifiants.

Faites défiler les catégories ou les stations disponibles, puis appuyez sur celle que vous souhaitez écouter. Lorsque vous faites défiler une vaste catégorie, comme Genres, il peut s'avérer nécessaire de faire glisser la fenêtre vers le haut pour l'agrandir et que les autres options disponibles soient visibles. Lorsque vous sélectionnez une option qui affiche plusieurs résultats dans une nouvelle fenêtre, appuyez sur **RETOUR** en haut de l'écran pour revenir à la page de recherche principale.

Vous pouvez également utiliser les commandes vocales pour écouter une chanson, un artiste ou un album en particulier depuis le service de radio Internet (voir [Utilisation des commandes vocales on page 156](#)).

Lorsque vous écoutez une radio Internet, un service de musique en streaming, les options disponibles sur le mini-lecteur varient selon ce que vous écoutez :

- Touchez les flèches Suivant (ou Précédent) pour passer à l'élément suivant (ou précédent, le cas échéant) : station disponible, épisode ou piste fournie par le service de radio Internet.
- Aimez ou indiquez ne pas aimer une chanson ou un podcast. Lorsque vous aimez un morceau, par exemple, la station de radio lit des morceaux similaires. Lorsque vous n'aimez pas une chanson, celle-ci ne sera plus jouée à l'avenir.
- Touchez l'icône **DJ** (si elle est disponible) pour ajouter un commentaire au contenu que vous écoutez en streaming. Un commentaire DJ inclut l'historique et des anecdotes relatives à la musique.

REMARQUE : Lorsque vous écoutez un podcast (le cas échéant), vous pouvez revenir en arrière ou avancer là où vous le souhaitez. Sur le mini-lecteur, placez le curseur à l'emplacement souhaité ou appuyez sur les icônes Retour en arrière ou Avance rapide pour revenir en arrière ou avancer de 15 secondes.

Karaoké

En plus de divers services de streaming, votre véhicule est équipé d'une fonction Karaoké. Pour accéder à Karaoké, appuyez sur l'icône Musique au bas de l'écran tactile. Vous pouvez parcourir une sélection de chansons et choisir celle que vous souhaitez chanter. Appuyez sur l'icône en forme de micro pour activer ou désactiver la piste vocale originale de la chanson. En faisant cela, seuls l'instrumental et les chœurs sont diffusés. Appuyez sur l'icône des paroles (à côté de l'icône de micro) pour activer ou désactiver l'affichage des paroles de la chanson.

REMARQUE : Selon la configuration du véhicule et la région de commercialisation, Karaoké peut ne pas être disponible sur votre véhicule.

⚠ AVERTISSEMENT : Ne lisez jamais les paroles d'une chanson sur Karaoké lorsque vous conduisez. Vous devez toujours regarder la route et prêter attention aux conditions de circulation. Lorsque le véhicule est en mouvement, les paroles de Karaoké sont uniquement destinées aux passagers.

Favoris et Récents

Avec la plupart des contenus source, vos Favoris s'affichent en haut du Lecteur multimédia en vue développée, pour un accès facile.

	Pour ajouter à votre liste de Favoris une station, un podcast ou un fichier audio en cours de lecture, touchez l'icône Favoris dans le mini-lecteur.
	Pour supprimer un favori, touchez l'icône Favoris en surbrillance dans le mini-lecteur. Pour supprimer plusieurs favoris simultanément, développez le mini-lecteur d'un niveau pour afficher tous les favoris associés au contenu source concerné. Restez ensuite appuyé sur n'importe quel favori. Un X s'affiche sur tous les favoris. Appuyez sur le X associé au favori à supprimer de la liste Favoris.

Pour voir les sélections écoutées récemment, développez le mini-lecteur d'un niveau et touchez **Récents**. Les sélections que vous avez récemment écoutées sont constamment mises à jour, de sorte que vous n'avez pas besoin de les supprimer.

REMARQUE : Les sélections que vous écoutez sur les stations de radio FM ne s'affichent pas dans vos sélections récentes.



Lecture de multimédia provenant d'appareils



Vous pouvez écouter des fichiers audio stockés sur un périphérique connecté par Bluetooth (tel qu'un téléphone) ou sur un lecteur flash connecté par USB. Lorsque vous connectez un périphérique compatible Bluetooth, le nom de l'appareil apparaît lorsque vous affichez la source Téléphone. Lorsque vous connectez un périphérique USB, le Lecteur multimédia affiche le contenu de la source USB.

Pour écouter le titre suivant de la liste de lecture ou de l'album sélectionné, appuyez sur les flèches Précédent ou Suivant du mini-lecteur. Vous pouvez également lire une liste de lecture en mode aléatoire ou bien écouter une liste ou une piste en boucle, à l'aide des icônes Aléatoire/Répéter (le cas échéant).

Clés USB

Connectez un lecteur flash à l'un des ports USB avant (voir [Rangements intérieurs et systèmes électroniques on page 22](#)). Touchez **Lecteur multimédia** > **USB**, puis le nom du dossier qui contient le titre que vous souhaitez écouter. Après avoir affiché le contenu d'un dossier du lecteur flash connecté par USB, vous pouvez toucher un morceau de la liste pour lancer la lecture. Vous pouvez aussi utiliser les flèches Précédent et Suivant du mini-lecteur pour faire défiler les morceaux.

REMARQUE : en ce qui concerne les connexions USB, le véhicule Model 3 reconnaît les lecteurs flash uniquement. Vous pouvez lire du multimédia provenant d'autres types d'appareils (tels qu'un iPod) en connectant cet appareil via Bluetooth.

REMARQUE : le Lecteur multimédia est compatible avec les clés USB au formatage en FAT32 (formatages NTFS et exFAT non pris en charge actuellement).

REMARQUE : utilisez une connexion USB située à l'avant de la console centrale. Les connexions USB à l'arrière de la console servent uniquement à la recharge.

Périphériques connectés via Bluetooth

Si vous possédez un périphérique compatible Bluetooth (par exemple un téléphone) qui est jumelé et connecté à la Model 3 (voir [Apparier un téléphone Bluetooth on page 153](#)), vous pouvez lire les fichiers audio enregistrés dessus ou écouter de la musique en streaming. Sélectionnez la source **Téléphone** du Lecteur multimédia, touchez le nom de votre périphérique connecté par Bluetooth, puis touchez **CONNECTER**.

Votre périphérique Bluetooth lance la lecture du fichier audio actuellement actif et le Lecteur multimédia affiche la vue Mini-lecteur. Si aucun fichier audio n'est en cours de lecture sur votre périphérique, utilisez ce dernier pour sélectionner le fichier audio à écouter. Une fois que le fichier choisi est en cours de lecture, vous pouvez utiliser les icônes Suivant et Précédent du mini-lecteur pour lire d'autres pistes.

REMARQUE : pour lire un fichier multimédia depuis un périphérique connecté via Bluetooth, vérifiez que l'accès au fichier multimédia du périphérique est autorisé (voir [Apparier un téléphone Bluetooth on page 153](#)).

Paramètres audio



Touchez l'icône Paramètres dans le coin inférieur du Lecteur multimédia pour accéder aux paramètres audio Égaliseur et Balance. D'autres paramètres peuvent être disponibles, selon la date de fabrication et les caractéristiques de votre véhicule ainsi que votre région. Par exemple, vous pouvez activer ou désactiver le son immersif. Si votre véhicule est équipé du pack Premium complet, vous pouvez choisir entre les paramètres Standard, Haut et Dés.

Pour régler l'une des cinq bandes de fréquence (Grave, Grave/Médium, Médium, Médium/Aigu et Aigu), déplacez le curseur correspondant vers le haut ou vers le bas sur la barre décibel (dB).

Pour régler la balance, touchez **Balance** et positionnez le cercle des barres transversales à l'endroit de la Model 3 où vous souhaitez déplacer le son.

Compatibilité Bluetooth®

Vous pouvez utiliser votre téléphone compatible Bluetooth en mode mains libres dans la Model 3 à condition qu'il se trouve dans la plage de fonctionnement. Bien que les appareils Bluetooth puissent généralement communiquer sans fil jusqu'à une distance d'environ 9 mètres, les performances peuvent varier selon le téléphone utilisé.

Avant d'utiliser votre téléphone avec la Model 3, vous devez l'apparier. L'appariement configure la Model 3 afin qu'elle fonctionne avec votre téléphone adapté à Bluetooth (voir [Apparier un téléphone Bluetooth on page 153](#)).

REMARQUE : Authentifier votre téléphone pour l'utiliser comme une clé de Model 3 (voir [Clés on page 8](#)) ne vous permet pas d'utiliser le kit mains-libres de téléphone, ou bien de lire un fichier multimédia, etc. Vous devez également l'apparier comme décrit ci-après.

Vous pouvez apparier jusqu'à dix téléphones Bluetooth. Model 3 se connecte toujours automatiquement au dernier téléphone utilisé (s'il se trouve dans la plage de fonctionnement). Si vous souhaitez vous connecter à un autre téléphone, voir [Connexion à un téléphone apparié on page 154](#).

REMARQUE : Sur de nombreux téléphones, le Bluetooth se met hors fonction si la batterie du téléphone est faible.

REMARQUE : En plus des téléphones, vous pouvez aussi apparier des périphériques compatibles Bluetooth avec la Model 3. Par exemple, vous pouvez apparier un iPod Touch ou un iPad ou encore une tablette Android pour écouter de la musique en streaming.

Apparier un téléphone Bluetooth

L'appariement vous permet d'utiliser votre téléphone compatible Bluetooth en mode mains libres pour passer et recevoir des appels, accéder à votre liste de contacts, etc. Il vous permet également de lire des fichiers multimédias depuis votre téléphone. Une fois un téléphone apparié, la Model 3 se connecte à ce dernier s'il se trouve dans la plage de fonctionnement.

Pour apparier un téléphone, suivez ces étapes alors que vous êtes assis dans la Model 3 :

1. Vérifiez que l'écran tactile et le téléphone sont mis sous tension.
2. Sur votre téléphone, activez le Bluetooth et assurez-vous qu'il est visible.

REMARQUE : Sur certains téléphones, ceci peut nécessiter que vous accédiez aux paramètres Bluetooth pour le reste de la procédure.

3. Touchez l'icône Bluetooth en haut de l'écran tactile.

4. Sur l'écran tactile, touchez **Ajouter un appareil > Démarrer la recherche**. L'écran tactile affiche une liste de tous les périphériques Bluetooth disponibles dans la plage de fonctionnement.
5. Sur l'écran tactile, touchez le téléphone que vous souhaitez apparier. En quelques secondes, l'écran tactile affiche un numéro généré de façon aléatoire et votre téléphone devrait afficher le même numéro.
6. Assurez-vous que les numéros affichés sur votre téléphone et sur l'écran tactile correspondent bien. Ensuite, confirmez sur votre téléphone que vous souhaitez effectuer l'appariement.
7. Lorsque vous y êtes invité sur votre téléphone, indiquez si vous souhaitez que votre Model 3 ait accès à vos contacts et à vos fichiers multimédias.

Une fois le téléphone apparié, la Model 3 le connecte automatiquement et l'écran tactile affiche le symbole Bluetooth en regard du nom du téléphone pour indiquer que la connexion est active.

Importation de contacts et d'appels récents

Une fois le téléphone apparié, vous pouvez utiliser l'écran des paramètres Bluetooth (touchez l'icône Bluetooth sur la barre d'état en haut de l'écran tactile) pour indiquer si vous souhaitez autoriser l'accès à vos contacts enregistrés dans le téléphone et aux appels récents. Si l'accès est autorisé, vous pouvez utiliser votre téléphone pour afficher et passer des appels aux personnes de votre liste de contacts et de vos listes d'appels récents (voir [Utilisation de l'application Téléphone on page 154](#)).

REMARQUE : Avant de pouvoir importer des contacts, il est possible que vous ayez besoin de paramétrer votre téléphone afin d'autoriser la synchronisation ou de confirmer dans une fenêtre contextuelle de votre téléphone que vous autorisez la synchronisation des contacts. Cette procédure varie en fonction du type de téléphone utilisé. Pour plus de précisions, consultez la documentation fournie avec votre téléphone.

REMARQUE : vous pouvez autoriser ou empêcher l'accès à vos contacts ou à vos appels récents à tout moment en affichant l'écran des Paramètres Bluetooth, en sélectionnant le téléphone et en modifiant le paramètre associé aux contacts et aux appels récents.

Désapparier un téléphone Bluetooth

Si vous souhaitez déconnecter votre téléphone et le réutiliser plus tard, touchez simplement **Déconnecter** sur l'écran Paramètres Bluetooth. Si vous ne souhaitez pas réutiliser ultérieurement votre téléphone avec la Model 3, touchez **Supprimer cet appareil**. Une fois

qu'un appareil est supprimé, vous devez l'apparier à nouveau si vous souhaitez l'utiliser avec la Model 3 (voir [Apparier un téléphone Bluetooth on page 153](#)).

REMARQUE : Votre téléphone se déconnecte automatiquement dès que vous sortez de la Model 3.

REMARQUE : désapparier un téléphone n'a aucun impact sur l'utilisation du téléphone comme une clé. Pour oublier un téléphone authentifié, voir [Clés on page 8](#).

Connexion à un téléphone apparié

Model 3 se connecte automatiquement au dernier téléphone Bluetooth auquel elle s'est connectée, à condition qu'il se trouve dans la plage de fonctionnement et que le Bluetooth soit activé. Si le dernier téléphone n'est pas à portée, le véhicule tentera de se connecter au téléphone suivant dans sa liste d'appariements.

Pour connecter un autre téléphone, touchez l'icône Bluetooth en haut de l'écran tactile. La fenêtre Bluetooth affiche une liste de téléphones appariés. Sélectionnez le téléphone que vous souhaitez connecter puis touchez **Connecter**. Si le téléphone que vous souhaitez connecter n'apparaît pas dans la liste, vous devez appairer le téléphone. Voir [Apparier un téléphone Bluetooth on page 153](#).

Une fois le téléphone connecté, l'écran tactile de la Model 3 affiche le symbole Bluetooth en regard du nom du téléphone pour indiquer que la connexion est active.

Utilisation de l'application Téléphone

Lorsque votre téléphone est connecté à votre Model 3 à l'aide du Bluetooth, et que vous avez autorisé l'accès aux contacts de votre téléphone (voir [Importation de contacts et d'appels récents on page 153](#)), vous pouvez utiliser l'application Téléphone pour afficher et passer un appel avec le kit mains-libres à n'importe quel contact de votre téléphone :

- Liste **Appels récents**. La liste affiche les appels dans l'ordre chronologique, avec l'appel le plus récent en premier. Vous pouvez afficher l'ensemble des appels ou uniquement les appels manqués, entrants ou sortants.
- **Contacts** : Les contacts sont répertoriés par ordre alphabétique et peuvent être triés par nom ou prénom. Vous pouvez également choisir une lettre sur le côté droit de la liste pour faire défiler rapidement les noms commençant par la lettre choisie. Lorsque vous touchez un nom sur la liste des contacts, le ou les numéros disponibles du contact s'affichent sur le volet droit, ainsi que les autres informations disponibles (telles que l'adresse). Touchez le numéro du contact pour passer un appel.

Vous pouvez également afficher, envoyer et recevoir des SMS sur l'écran tactile. Plutôt que de saisir un message manuellement, appuyez sur le micro pour le rédiger à l'aide des commandes vocales.

 **AVERTISSEMENT :** Pour minimiser les distractions et assurer la sécurité des occupants du véhicule et des autres usagers de la route, ne consultez pas et n'envoyez pas de SMS lorsque le véhicule est en mouvement. Soyez toujours attentif aux conditions de route et de circulation pendant la conduite.

Passer un appel téléphonique

Vous pouvez passer un appel en :

- énonçant une commande vocale (voir [Utilisation des commandes vocales on page 156](#)) ;
- Choissant un numéro à partir de votre liste de contacts ou d'appels récents sur l'application Téléphone.
- Utilisant le clavier affiché sur l'écran tactile de votre Model 3 dans l'application Téléphone.

REMARQUE : s'il est prudent et conforme à la loi de le faire, vous pouvez aussi passer un appel en composant le numéro ou en sélectionnant le contact directement sur votre téléphone.

REMARQUE : vous pouvez également passer un appel téléphonique en touchant une épingle de la carte et en sélectionnant le numéro de téléphone (si disponible) sur la fenêtre contextuelle.

Prendre un appel téléphonique

Lorsque votre téléphone reçoit un appel entrant, l'écran tactile affiche le numéro ou le nom de l'appelant (si ce dernier figure dans votre liste de contacts et que la Model 3 a accès à cette liste).

Touchez l'une des options sur l'écran tactile pour **Répondre** à l'appel ou **Ignorer** l'appel.

REMARQUE : selon le type de téléphone que vous utilisez et les haut-parleurs que vous avez utilisés pour les appels les plus récents, votre téléphone peut vous inviter à sélectionner quels haut-parleurs vous souhaitez utiliser pour l'appel entrant.

 **AVERTISSEMENT :** Restez toujours concentré sur la route lorsque vous conduisez. Utiliser ou programmer un téléphone en conduisant, même en mode Bluetooth, peut entraîner des blessures graves voire mortelles.

 **AVERTISSEMENT :** Respectez toutes les lois applicables concernant l'utilisation des téléphones en conduisant, y compris mais sans limitation, les lois qui interdisent les échanges par SMS et qui rendent obligatoire l'utilisation de kits mains-libres en permanence.

Aperçu

L'application Agenda vous permet de visualiser les événements prévus à partir de l'agenda de votre téléphone (iPhone[®] ou Android[™]) pour la journée en cours et le lendemain. L'Agenda est intégré à la fonction de navigation et à l'application Téléphone afin que vous puissiez vous rendre à votre réunion ou rejoindre une réunion téléphonique. Pour exécuter l'application Agenda :

- L'application mobile Tesla doit être activée, vous devez être connecté et la synchronisation de l'agenda doit être activée. L'application mobile peut alors envoyer périodiquement (et automatiquement) les données de l'agenda de votre téléphone à la Model 3.

REMARQUE : Pour vous assurer d'avoir accès à toutes les fonctions de l'application Agenda, il est recommandé d'utiliser la version la plus récente de l'application mobile.

- Votre téléphone doit être connecté par Bluetooth à votre Model 3 (pour des raisons de confidentialité, Agenda affiche uniquement les données provenant d'un téléphone connecté).
- L'accès mobile à la Model 3 doit être activé (touchez **Contrôles > Sécurité > Autoriser l'accès mobile**).
- Votre téléphone et votre Model 3 doivent tous deux disposer d'une bonne connectivité.

Lorsque vous entrez dans la Model 3, l'écran tactile peut afficher un rappel des événements de la journée. Vous pouvez personnaliser l'affichage des événements de votre agenda et le moment où ils s'affichent en appuyant sur l'icône des paramètres dans le coin supérieur gauche de l'application Agenda, puis en choisissant une des options disponibles pour le paramètre **Afficher l'agenda au démarrage**.

Si l'événement d'agenda inclut une adresse, une flèche de navigation s'affiche pour vous indiquer de toucher l'adresse afin de vous rendre au lieu de l'événement . Lorsqu'un événement figurant dans l'application Agenda doit avoir lieu dans l'heure et qu'un lieu a été spécifié, l'écran tactile vous indique la meilleure route à prendre en cas de circulation chargée, et ce même lorsque le système de navigation n'est pas activé.

Si un événement a été associé à une adresse unique et doit se produire dans un délai de deux heures à partir du moment où vous vous placez au volant de votre véhicule et prenez la route, votre Model 3 planifie automatiquement l'itinéraire vers l'adresse de l'événement (voir [Navigation automatique on page 146](#)).

Appuyez sur l'icône d'information d'un événement pour afficher toutes les notes relatives à l'événement en question. Si les notes comprennent un ou plusieurs numéros de téléphone, l'icône d'information affiche une icône de téléphone et l'agenda affiche le premier

numéro de téléphone détecté. Pour lancer un appel téléphonique, appuyez sur l'option correspondante. Vous pouvez également lancer un appel téléphonique en touchant n'importe quel numéro dans la fenêtre de notes d'un événement qui s'affiche (cela est particulièrement pratique pour les appels conférence). Si les remarques contiennent un lien Internet, vous pouvez toucher le lien pour l'ouvrir dans l'application de navigateur Web (si disponible).

Si les événements s'affichent à partir de plusieurs agendas, touchez l'icône de liste dans le coin supérieur droit pour filtrer la liste d'événements, afin d'afficher uniquement ceux provenant d'un agenda ou de certains agendas plus spécifiques.



Utilisation des commandes vocales

Les commandes vocales sont conçues pour comprendre des commandes naturelles. Vous pouvez utiliser les commandes vocales pour :

- appeler un contact ;
- être guidé vers un lieu ;
- écouter de la musique en streaming.
- contrôler différentes fonctionnalités de votre Model 3.



Pour lancer une commande vocale, tapez sur le bouton du micro sur l'écran tactile. Une fois que vous entendez la tonalité, énoncez la commande. Pendant que vous parlez, l'écran tactile affiche une interprétation de votre commande. Il affiche également des conseils pour vous rappeler les types de commandes que vous pouvez énoncer. Une fois que vous avez fini de prononcer la commande, appuyez de nouveau sur le bouton vocal, ou patientez.

REMARQUE : Les commandes vocales sont disponibles en anglais, en français, en allemand, en italien, en néerlandais, en espagnol, en norvégien, en danois ou en suédois.

REMARQUE : Vous pouvez également lancer une commande vocale en appuyant sur le bouton de défilement droit.

- Pour appeler un contact sur votre téléphone Bluetooth connecté, dites « Appeler » ou « Composer », suivi du prénom et/ou du nom du contact. Par exemple, « Appeler Joe » ou « Appeler Joe Smith ».
- Pour naviguer ou rechercher un lieu, dites « Où se trouve », « Aller à » ou « Naviguer vers », suivi d'une adresse, du nom de l'entreprise, de la catégorie de l'entreprise ou du monument. Par exemple, « Où se trouve l'Université de Stanford ? », « Allez chez Tesla à Palo Alto » ou « Naviguer vers Starbucks sur la rue Homestead à Cupertino ». Dans le cas où vous avez défini des adresses de navigation pour votre domicile ou votre lieu de travail, vous pouvez utiliser une commande vocale pour vous y rendre en disant « Naviguer vers le domicile » ou « Naviguer vers le lieu de travail ».
- Pour écouter un service de musique sur Internet, dites « Écouter » ou « Lire », suivi du titre de la chanson, de l'album, de l'artiste ou ces informations combinées. Pour améliorer la précision de la reconnaissance vocale, proposez plusieurs détails dans l'énoncé de votre commande, comme l'artiste plus la chanson (par exemple, « Écouter Yellow Brick Road » ou « Lire Yellow Brick Road par 'Elton John »).

- Contrôlez de nombreuses fonctionnalités de votre Model 3 en énonçant des affirmations ou des commandes. Par exemple, « Accélérer les essuie-glaces », « L'écran est trop lumineux », « Allumer le siège chauffant conducteur », « J'ai froid ».

Pour obtenir une liste complète des commandes vocales, rendez-vous sur : <https://www.tesla.com/support/voice-commands>.

REMARQUE : Tesla travaille continuellement à améliorer les performances de votre Model 3 dans la reconnaissance des commandes vocales. Pour soutenir ces efforts de qualité continue, Tesla recueille de manière anonyme de courts enregistrements vocaux. Afin de protéger votre vie privée, ces courts enregistrements ne sont pas associés à vos informations personnelles ni au numéro d'identification de votre véhicule. Tesla garantit qu'il est impossible d'interroger un quelconque système à la recherche d'un enregistrement associé à un client ou véhicule spécifique.



À propos du système de sécurité

Si la Model 3 ne détecte aucun téléphone authentifié, aucune télécommande ou aucune carte-clé et qu'une porte ou le coffre verrouillé est ouvert, une alarme retentit, et les phares ainsi que les clignotants se mettent à clignoter. Pour désactiver l'alarme, appuyez sur n'importe quel bouton de l'application mobile ou placez la carte-clé ou la télécommande contre le lecteur de carte situé sous la caméra Autopilot, sur le montant de porte côté conducteur.

Pour activer ou désactiver manuellement le système d'alarme, touchez **Contrôles > Sécurité > Alarme de sécurité**. Lorsque ce paramètre est activé, la Model 3 active son alarme une minute après votre sortie du véhicule, le verrouillage des portes et une fois qu'une clé valide n'est plus détectée.

Si votre véhicule Model 3 est équipé du pack de sécurité, une sirène alimentée par batterie retentit lorsqu'une porte ou le coffre verrouillé(e) est ouvert(e) et que votre Model 3 ne détecte aucune clé dans les environs. Si vous souhaitez que cette sirène retentisse également lorsque votre Model 3 détecte un mouvement dans l'habitacle ou lorsque le véhicule est déplacé ou soulevé (à l'aide d'une dépanneuse ou d'un cric, par exemple), activez le paramètre **Soulèvement et intrusion** (**Contrôles > Sécurité > Soulèvement et intrusion**).

REMARQUE : Si vous envisagez de laisser un animal susceptible de se déplacer à l'intérieur de votre véhicule Model 3 verrouillé, n'oubliez pas de désactiver la fonction **Soulèvement et intrusion** (selon l'équipement). Lorsque ce paramètre est activé, tout mouvement détecté à l'intérieur de votre Model 3 active l'alarme anti-intrusion.

REMARQUE : Remarque : si votre Model 3 est en mode Sentinelle (voir [Mode Sentinelle on page 157](#)), vous devez désactiver le mode Sentinelle avant de pouvoir désactiver l'alarme de sécurité ou l'alerte de soulèvement/intrusion.

REMARQUE : Le paramètre **Alarme de sécurité** doit être activé pour pouvoir activer le paramètre **Soulèvement et intrusion**.

REMARQUE : Le détecteur d'intrusion est automatiquement désactivé dans les situations où le système de climatisation continue à fonctionner alors que vous avez quitté votre véhicule (voir [Mode Maintien de la climatisation, mode Chien et mode Camping on page 142](#)). Pour annuler ce réglage, vous pouvez réactiver manuellement le Détecteur d'intrusion après avoir sélectionné le mode Maintien de la climatisation, le mode Chien ou le mode Camping (appuyez sur **Contrôles > Sécurité > Soulèvement et intrusion**).

Code PIN pour la conduite

Dans l'optique de renforcer la sécurité, un paramètre vous permet d'empêcher toute personne de conduire votre Model 3 jusqu'à ce qu'un code PIN (Numéro d'identification personnel) à 4 chiffres soit saisi. Pour activer ce paramètre, touchez **Contrôles > Sécurité > Code PIN pour la conduite** et suivez les instructions affichées sur l'écran pour créer un code PIN pour la conduite.

REMARQUE : Lorsque ce paramètre est activé, en plus de devoir saisir le code PIN pour la conduite à 4 chiffres pour la conduite, vous devez également l'utiliser lorsque vous entrez en mode voiturier pour la première fois, et créer un code PIN à 4 chiffres pouvant être utilisé pour entrer et sortir du mode voiturier. Lorsque vous êtes en mode voiturier, le voiturier peut conduire votre Model 3 sans avoir besoin d'entrer un code PIN. De plus, le paramètre **Code PIN pour la conduite** est désactivé lorsque le mode voiturier est activé.

Si vous oubliez votre code PIN pour la conduite, ou pour désactiver le **Code PIN pour la conduite**, revenez à ce paramètre, touchez le lien pour entrer vos identifiants de connexion Tesla, puis suivez les instructions affichées sur l'écran.

REMARQUE : Dans le cas peu probable où votre écran tactile serait inopérant, vous pourriez ne pas être en mesure de saisir le code PIN. Dans ce cas, essayez d'abord de redémarrer l'écran tactile (voir [Redémarrage de l'écran tactile on page 57](#)). Si l'écran tactile ne répond toujours pas, vous pouvez toujours contourner le code PIN pour la conduite en activant la Conduite sans clé sur l'application mobile Tesla.

Mode Sentinelle

En mode Sentinelle, les caméras et les capteurs restent actifs et prêts à enregistrer toute activité suspecte lorsque votre véhicule Model 3 est verrouillé et en mode P (stationnement).

Pour activer ou désactiver le mode Sentinelle, appuyez sur l'icône du mode Sentinelle en haut de l'écran tactile. Vous pouvez également utiliser la commande vocale, l'application mobile ou appuyer sur **Contrôles > Sécurité > Mode Sentinelle**. Pour activer le mode Sentinelle à l'aide des commandes vocales, dites « Garder la Tesla en sécurité », « Garder ma voiture en sécurité », « Active Sentinelle », ou « Activer Sentinelle » (pour plus d'informations sur les commandes vocales, voir [Utilisation des commandes vocales on page 156](#)).

REMARQUE : Le mode Sentinelle requiert un niveau de charge de la batterie de 20 % minimum. Si le niveau de charge de la batterie chute sous les 20 %, alors le mode Sentinelle se désactive et l'application mobile vous envoie une notification.



Paramètres de sécurité

REMARQUE : La consommation d'énergie est susceptible d'augmenter lorsque le mode Sentinelle est actif.

REMARQUE : Les mises à jour logicielles ne peuvent pas être installées quand le mode Sentinelle est activé.

AVERTISSEMENT : Ne considérez pas que le mode Sentinelle peut protéger votre Model 3 de toutes les menaces de sécurité possibles. Il peut contribuer à détecter certaines menaces, mais aucun système ne peut prévenir toutes les atteintes potentielles à votre véhicule.

États Veille, Alerte et Alarme

En mode Sentinelle, votre Model 3 peut basculer entre trois modes (Veille, Alerte ou Alarme), en fonction de son environnement :

- **Veille** - Votre véhicule passe automatiquement en état de Veille lorsque vous activez le mode Sentinelle. En état de Veille, les caméras enregistrent en permanence les alentours de votre Model 3 à la recherche de menaces de sécurité potentielles.
- **Alerte** - Si le mode Sentinelle détecte une menace, par exemple une personne qui se penche sur votre Model 3, le mode Sentinelle bascule en mode Alerte. Les phares clignotent et l'écran tactile affiche un message indiquant que les caméras enregistrent l'incident.
- **Alarme** - En cas de menaces majeures, par exemple une personne qui casse une vitre, le mode Sentinelle entre en mode Alarme. En mode Alarme le système d'alarme se déclenche : le système audio émet un son fort et inattendu. Le mode Sentinelle envoie une alerte sur l'application mobile des téléphones jumelés avec votre Model 3 pour vous informer que l'état d'alarme a été déclenché. Au bout de 30 secondes, le mode Sentinelle repasse en état de Veille.

En état d'Alerte ou d'Alarme, le mode Sentinelle enregistre les dix dernières minutes de vidéo avant l'incident à l'origine de l'activation de l'un des deux états, à la condition qu'une clé USB configurée ait été insérée dans l'un des ports USB.

REMARQUE : Lorsque le mode Alarme est déclenché, les six secondes d'enregistrement avant l'incident de sécurité sont envoyées à Tesla pour une sauvegarde temporaire d'environ 72 heures. Vous pouvez activer ou désactiver la collecte de cette vidéo à tout moment en appuyant sur **Contrôles > Sécurité > Partage des données**.

REMARQUE : Le mode Sentinelle peut fonctionner sans clé USB. Si votre véhicule passe en mode Alarme, l'alarme de sécurité s'active et le mode Sentinelle envoie une alerte sur votre téléphone. En revanche, les enregistrements vidéo de l'événement ne sont pas disponibles.

Paramètres en fonction du lieu

Vous pouvez personnaliser le mode Sentinelle pour qu'il s'active automatiquement dans des endroits spécifiques où vous stationnez votre Model 3 :

- **Exclure Domicile** : lorsque cette option est activée, le mode Sentinelle ne s'active pas automatiquement dans le lieu que vous avez défini comme votre domicile dans la liste des Favoris (voir [Destinations récentes, favorites, Domicile et Lieu de travail on page 148](#)), mais s'active dans tous les autres lieux où vous stationnez.

REMARQUE : Pour définir votre domicile, touchez sur **Navigation** puis appuyez longuement sur **Domicile** pour saisir votre adresse. Appuyez sur **Enregistrer comme domicile**.

- **Exclure Travail** : lorsque cette option est activée, le mode Sentinelle ne s'active pas automatiquement dans le lieu que vous avez défini comme votre lieu de travail dans la liste des Favoris, mais s'active dans tous les autres lieux où vous stationnez. Définissez votre lieu de travail de la même manière que l'adresse de votre domicile, en suivant les instructions ci-dessus.
- **Exclure Favoris** : lorsque cette option est activée, le mode Sentinelle ne s'active pas automatiquement dans les lieux de votre liste de Favoris, mais s'active dans tous les autres lieux où vous stationnez.

Pour pouvoir reconnaître un lieu défini comme Domicile, Travail ou Favori, le mode Sentinelle requiert que votre véhicule Model 3 soit stationné dans un rayon de 10 mètres du lieu défini comme Domicile, Travail ou Favori.

Exigences concernant les clés USB pour les séquences vidéo et les enregistrements

Pour enregistrer une vidéo provenant des caméras de votre véhicule, suivez les instructions d'utilisation des clés USB ci-dessous :

- La clé USB doit disposer d'une vitesse de transfert **constante** de 4 Mo/s minimum. La vitesse de transfert constante et la vitesse de transfert maximale sont des notions distinctes. Vérifiez les caractéristiques de votre clé USB pour en savoir plus.
- La clé USB doit être compatible USB 2.0. Si vous utilisez une clé USB 3.0, celle-ci doit prendre en charge l'USB 2.0.
- Utilisez une clé USB exclusivement dédiée à l'enregistrement des séquences vidéo du mode Sentinelle.
- La clé USB doit être correctement formatée.



- Utilisez une clé USB présentant une capacité de stockage la plus grande possible. Les séquences vidéo peuvent occuper un espace de stockage important. Tesla recommande l'utilisation d'une clé USB présentant une capacité de stockage d'au moins 32 Go. Les systèmes d'exploitation de certains ordinateurs peuvent ne pas être en mesure de formater en FAT 32 les clés USB de plus de 32 Go. Envisagez d'utiliser une application tierce pour formater des clés USB d'une capacité supérieure à 32 Go.

Tesla a testé les clés USB suivantes (liste non exhaustive) et a confirmé qu'elles répondaient aux exigences minimales pour une utilisation avec la caméra embarquée et le mode Sentinelle :

- Clé USB SanDisk Ultra Fit USB 3.1
- Clé USB Samsung MUF-64AB/AM FIT Plus - 200MB/s USB 3.1

Formatage de la clé USB

Pour pouvoir correctement enregistrer et récupérer des séquences vidéo, votre Model 3 nécessite une clé USB formatée en exFAT, FAT 32 (pour Windows), MS-DOS FAT (pour Mac), ext3 ou ext4. Le format NTFS n'est actuellement pas pris en charge. En outre, la clé USB doit contenir un dossier racine nommé « TeslaCam » (sans guillemets).

Vous pouvez formater une clé USB depuis l'intérieur de votre Model 3 ou depuis un ordinateur.

Pour formater une clé USB depuis l'intérieur de votre Model 3, insérez une clé USB dans un port USB avant et appuyez sur **Sécurité > FORMAT. PÉRIPH. USB**. La clé est alors formatée en exFAT et un dossier **TeslaCam** est créé automatiquement. La clé USB est alors prête à enregistrer des séquences vidéo.



ATTENTION : Le bouton **FORMAT. PÉRIPH. USB** est disponible lorsqu'une clé USB (contenant une ou plusieurs partitions) est insérée dans un port USB avant. L'option **FORMAT. PÉRIPH. USB** formate la clé, effaçant ainsi tout contenu existant. Si vous souhaitez conserver certains fichiers, transférez-les sur un autre support avant d'utiliser cette fonction.

Pour formater une clé USB depuis un ordinateur, suivez les étapes indiquées ci-dessous pour votre système d'exploitation.

Pour MacOS :

1. Insérez la clé USB dans le port de votre ordinateur.
2. Rendez-vous dans **Utilitaires > Utilitaire de disque** (ou faites une recherche pour accéder à ces menus).
3. Sélectionnez votre clé USB dans le menu de gauche.

4. Naviguez jusqu'à **Effacer** dans le bandeau de menu supérieur.

5. Dans le menu contextuel, sélectionnez le format adéquat (MS-DOS FAT) et cliquez sur **Effacer**.

REMARQUE : En sélectionnant **Effacer**, tout le contenu de votre clé USB sera effacé. Si vous souhaitez conserver certains fichiers, transférez-les sur un autre support avant de nettoyer la clé USB.

6. Une fois la clé USB vidée, naviguez jusqu'à **Finder** et sélectionnez votre clé USB dans le menu de gauche. La clé USB doit être totalement vide.

7. Cliquez sur l'espace vide de la clé USB avec le bouton droit de la souris et sélectionnez **Nouveau dossier**. Un dossier est créé dans votre clé USB.

8. Cliquez sur le dossier avec le bouton droit de la souris, sélectionnez **Renommer** et nommez le dossier « **TeslaCam** » (sans les guillemets). Cliquez sur « Enregistrer ». Ce dossier contiendra toutes les séquences vidéo les plus récentes ainsi que les séquences enregistrées à partir du mode Sentinelle et de la caméra embarquée.

9. Assurez-vous d'éjecter la clé USB de la manière appropriée.

Pour Windows :

1. Insérez la clé USB dans le port de votre ordinateur.

2. Naviguez jusqu'à l'**Explorateur de fichiers**.

3. Cliquez sur votre clé USB et sélectionnez « **Formater...** ».

4. Dans le menu contextuel, dans la section **Système de fichiers**, sélectionnez un format de support (exFAT, FAT 32, etc.).

REMARQUE : Vous pouvez aussi nommer votre clé USB (sous Nom de volume).

5. Cochez la case **Formatage rapide** et cliquez sur **Démarrer**.

6. Revenez à l'Explorateur de fichiers, cliquez sur la clé USB et cliquez avec le bouton droit de la souris pour créer un dossier ou sélectionnez **Nouveau dossier** dans le menu supérieur.

7. Nommez le dossier « **TeslaCam** » (sans les guillemets) et cliquez sur **Enregistrer**. Ce dossier contiendra toutes les séquences vidéo les plus récentes ainsi que les séquences enregistrées à partir du mode Sentinelle et de la caméra embarquée.

8. Assurez-vous d'éjecter la clé USB de la manière appropriée.

Une fois que vous avez formaté la clé USB et créé le dossier **TeslaCam**, insérez-la dans l'un des ports USB avant de votre Model 3. N'utilisez pas les ports USB arrière, ceux-ci sont destinés à la recharge des appareils mobiles uniquement. Votre Model 3 peut prendre jusqu'à 15 secondes pour reconnaître la clé USB. Une fois la clé



Paramètres de sécurité

reconnue, les icônes de la caméra embarquée et du mode Sentinelle apparaissent en haut de l'écran tactile (notez que vous devrez peut-être activer le mode Sentinelle en vous rendant dans **Contrôles > Sécurité > Mode Sentinelle**). Model 3 peut désormais enregistrer des vidéos.

Récupération des vidéos

Pour récupérer une vidéo à partir de la clé USB, retirez la clé USB du port USB avant et utilisez un ordinateur ou un autre appareil pour accéder aux fichiers. Accédez au dossier **TeslaCam**.

Dans le dossier « **TeslaCam** » se trouvent trois sous-dossiers :

- **Recent Clips** : la séquence vidéo présente dans ce dossier boucle en continu par cycle de 60 minutes lorsque les caméras sont activées. Cette séquence vidéo est donc effacée toutes les heures, à moins que vous ne l'enregistriez. Lorsqu'un incident est enregistré, une vidéo pour chacune des caméras avant, arrière, gauche et droite est enregistrée.
- **Saved Clips** : ce dossier contient tous les enregistrements que vous avez enregistrés manuellement via la caméra embarquée.
- **Sentry Clips** : ce dossier contient toutes les séquences automatiquement sauvegardées suite à des incidents détectés par le mode Sentinelle lorsque l'état d'Alerte ou d'Alarme est déclenché. Les dernières 10 minutes de la séquence vidéo correspondant à l'incident sont enregistrées et désignées par un horodatage unique.

REMARQUE : Si la clé USB n'a plus assez d'espace disponible, la séquence la plus ancienne du dossier Sentry Clips est supprimée pour libérer de l'espace et enregistrer de nouvelles séquences. Une fois supprimée, il vous sera impossible de la récupérer. Lorsque la clé USB est pleine, le mode Sentinelle et la caméra embarquée ne sont plus en mesure d'enregistrer des séquences vidéo. Pour empêcher cela, assurez-vous de transférer régulièrement les séquences vidéo enregistrées sur un autre support et de les supprimer de la clé USB.

Vous pouvez aussi visionner les enregistrements vidéo de la caméra embarquée ou du mode Sentinelle sur l'écran tactile de votre véhicule en appuyant sur l'icône de la caméra embarquée et en sélectionnant « Lancer la visionneuse ». Chaque vidéo, désignée par un horodatage, consiste en une séquence vidéo provenant d'un événement enregistré par chacune des caméras. Touchez la vignette de l'une des caméras pour agrandir la vidéo. Vous avez la possibilité de mettre la vidéo en pause, de la remettre au début, de faire une avance rapide ou de la supprimer si nécessaire. Votre véhicule doit être en mode P (Stationnement) pour visionner les enregistrements de la caméra embarquée et du mode Sentinelle sur l'écran tactile.

REMARQUE : L'enregistrement de la caméra embarquée est mis en pause lorsque la visionneuse est ouverte.

REMARQUE : Vous êtes tenu de respecter toutes les lois, réglementations et restrictions relatives à la propriété en vigueur localement s'appliquant aux enregistrements vidéo.

REMARQUE : Les caméras n'enregistrent pas l'audio.

Enregistrer les séquences sur le klaxon

Lorsque vous avez inséré une clé USB correctement formatée dans l'un des ports USB avant du véhicule, vous pouvez choisir d'enregistrer les séquences de la caméra embarquée lorsque vous appuyez sur le klaxon situé sur le volant en conduisant. Accédez à **Contrôles > Sécurité > Enregistrer les séquences sur le klaxon > Activé** pour activer l'enregistrement. Les dix dernières minutes de séquence vidéo sont enregistrées. Vous pouvez également enregistrer les séquences de la caméra embarquée en appuyant sur l'icône de la caméra en haut de l'écran tactile.



À propos du dispositif HomeLink

Si votre véhicule est équipé de l'émetteur-récepteur universel HomeLink®, vous pouvez actionner jusqu'à trois dispositifs à radiofréquence (RF), comme des portes de garage, des barrières, des éclairages ou des systèmes de sécurité.

REMARQUE : Selon la date de fabrication, le pays et les options choisies lors de l'achat du véhicule, certains véhicules ne sont pas équipés d'un émetteur-récepteur universel HomeLink.

 **AVERTISSEMENT :** N'utilisez pas l'émetteur-récepteur universel HomeLink avec un dispositif qui n'est pas doté d'une fonction d'arrêt en cas de détection d'un objet ni d'une fonction d'inversion de course. L'utilisation d'un dispositif dépourvu de ces fonctions de sécurité augmente le risque de blessures, voire de décès.

Modes pris en charge

HomeLink prend en charge trois modes de transmission différents, pour la communication entre votre véhicule et le dispositif à radiofréquence. La sélection du mode de transmission est déterminée par la compatibilité de votre dispositif à radiofréquence :

- **Mode Standard :** Utilisez le mode Standard si votre dispositif à radiofréquence est équipé d'une télécommande ; cette dernière doit être utilisée pour actionner le dispositif (par exemple, une porte de garage télécommandée). Il s'agit du mode le plus couramment utilisé avec les dispositifs.
- **Mode D ou mode RU :** Utilisez le mode D ou le mode RU si le dispositif à radiofréquence n'est pas équipé d'une télécommande et si le récepteur dispose d'un bouton « Learn » (il peut également s'appeler « Program » ou « Smart »). Les modes D et RU fonctionnent de manière similaire étant donné que le véhicule communique directement avec le récepteur du dispositif, il n'est ainsi pas nécessaire de jumeler une télécommande.

REMARQUE : Le mode D est utilisé principalement en Amérique du Nord, tandis que le mode RU est populaire en Europe, au Moyen-Orient et en Asie. Afin de déterminer le mode avec lequel votre dispositif est compatible, contactez HomeLink (www.homelink.com ou appelez le 1-800-355-3515).

Chacun de vos dispositifs peut être réglé sur un mode différent. Par exemple, votre porte de garage peut être réglée sur le mode Standard, votre portail peut être réglé sur le mode D, etc. Pour changer de mode de transmission, touchez l'icône HomeLink sur la barre d'état de l'écran tactile et sélectionnez le dispositif à modifier. Sélectionnez ensuite **Programmer** et choisissez le mode souhaité pour votre dispositif. Confirmez en touchant **Définir le mode**, puis suivez les instructions qui s'affichent à l'écran.

Sur les véhicules plus anciens, le changement de mode d'un dispositif change le mode de tous les dispositifs, par conséquent, faites attention lorsque vous changez de mode de transmission. Les dispositifs non compatibles avec le mode que vous avez sélectionné risquent de ne pas fonctionner. Touchez l'icône HomeLink sur la barre d'état de l'écran tactile et touchez **Modifier le mode de transmission**.

REMARQUE : Vérifiez les informations de votre porte de garage, votre portail, votre éclairage, etc. pour déterminer le mode compatible avec vos dispositifs.

Programmation du dispositif HomeLink

Pour programmer un dispositif HomeLink® (selon l'équipement) :

1. Garez votre Model 3 de manière à ce que le pare-chocs avant soit orienté vers la porte de garage, le portail ou l'éclairage à programmer.
-  **ATTENTION :** Votre dispositif est susceptible de s'ouvrir ou de se fermer pendant la programmation. Avant la programmation, vérifiez qu'aucun objet ni aucune personne ne se trouve à proximité du dispositif.
2. Prenez la télécommande du dispositif et veillez à ce que la pile soit en bon état. Tesla recommande de remplacer la pile de la télécommande du dispositif avant de programmer un HomeLink.
3. Touchez l'icône HomeLink en haut de l'écran tactile.
4. Touchez **Créer un HomeLink**, puis sélectionner le mode à utiliser : Standard, D ou RU.
5. Utilisez l'écran tactile pour saisir un nom pour votre dispositif et touchez **Entrée** ou **Créer un HomeLink**.
6. Touchez **Démarrer**, puis suivez les instructions qui s'affichent à l'écran.

REMARQUE : Si un écran indiquant « Paramétrer le récepteur » s'affiche au cours de la programmation du dispositif, n'oubliez pas que cette étape est soumise à une contrainte temporelle. Après avoir appuyé sur le bouton Learn/Program/Smart de la télécommande du dispositif, vous n'aurez qu'environ 30 secondes pour revenir à votre véhicule, appuyer sur **Continuer**, puis appuyer deux fois sur le nom du dispositif HomeLink paramétré. Si nécessaire, demandez l'aide d'un assistant pour cette étape.

7. Une fois votre dispositif programmé, touchez **Enregistrer** pour terminer la procédure de programmation du HomeLink.
8. Vérifiez que le HomeLink fonctionne correctement. Dans certains cas, le bon déroulement du processus de programmation peut nécessiter plusieurs tentatives.



Émetteur-récepteur universel HomeLink

Une fois programmé, le dispositif peut être utilisé en touchant l'icône HomeLink correspondante sur la barre d'état de l'écran tactile. Le dispositif HomeLink garde en mémoire l'emplacement de vos dispositifs programmés. Lorsque vous approchez un emplacement connu, la commande HomeLink sur l'écran tactile s'affiche automatiquement. Lorsque vous vous éloignez, elle disparaît.

REMARQUE : Pour obtenir de l'aide ou pour toute autre question relative à la compatibilité, contactez HomeLink (www.homelink.com ou appelez le 1-800-355-3515).

Ouverture et fermeture automatiques

Pour utiliser un dispositif HomeLink sans toucher l'écran tactile, vous pouvez automatiser le dispositif pour qu'il s'ouvre à votre approche et se ferme alors que vous vous éloignez :

1. Touchez l'icône HomeLink en haut de l'écran tactile et choisissez le dispositif que vous souhaitez automatiser.
2. Cochez la case **Ouverture auto à l'arrivée** si vous souhaitez que le dispositif s'ouvre à votre approche.
3. Utilisez les flèches pour définir à quelle distance du dispositif votre véhicule doit se trouver pour qu'il s'ouvre.
4. Cochez la case **Fermeture auto à la sortie** si vous souhaitez que le dispositif se ferme lorsque vous partez.

Lorsque vous vous approchez (ou vous vous éloignez) d'un dispositif paramétré pour fonctionner automatiquement, l'icône d'état HomeLink affiche un décompte pour vous indiquer quand le dispositif s'ouvrira ou se fermera automatiquement. Si vous ne souhaitez pas que le dispositif s'ouvre ou se ferme automatiquement, touchez **Ignorer ouverture auto** ou **Ignorer fermeture auto** à tout moment au cours du message de décompte.

Réinitialisation de l'emplacement du dispositif HomeLink

Si vous conduisez jusqu'à votre dispositif HomeLink et qu'il ne s'ouvre pas ou que l'icône HomeLink sur la barre d'état de l'écran tactile n'affiche pas la liste déroulante lorsque vous vous approchez du dispositif, il se peut que vous deviez réinitialiser l'emplacement du dispositif. Pour ce faire, stationnez votre véhicule le plus près possible du dispositif HomeLink (porte de garage, portail, etc.) et affichez la page Paramètres HomeLink en touchant l'icône HomeLink en haut de l'écran tactile. Touchez le nom du dispositif que vous souhaitez réinitialiser, puis **Réinitialiser emplacement**.

Suppression d'un dispositif

Pour supprimer un dispositif HomeLink, touchez l'icône HomeLink en haut de l'écran tactile. Touchez le nom du dispositif que vous souhaitez supprimer, puis **Supprimer**.

REMARQUE : Vous pouvez également effectuer une réinitialisation d'usine pour effacer vos paramètres HomeLink, ainsi que toutes vos données personnelles (adresses enregistrées, musiques préférées, contacts importés, etc.). Voir [Suppression des données personnelles on page 138](#).

REMARQUE : Pour des raisons de sécurité, supprimez vos dispositifs HomeLink si vous vendez votre Model 3.

Dépannage de HomeLink

Mode Standard

En mode Standard, votre Model 3 enregistre le signal de la télécommande de votre dispositif RF. L'écran tactile vous invite à vous tenir devant le véhicule, à pointer la télécommande en direction du pare-chocs avant et à rester appuyé sur le bouton jusqu'à ce que les phares clignotent. Une fois cette opération effectuée, la Model 3 aura appris à reconnaître la télécommande et vous pourrez toucher **Continuer** sur l'écran tactile. Si les phares ne clignotent pas, reportez-vous aux instructions ci-dessous :

- Vérifiez les piles de la télécommande. Il peut être utile de remplacer les piles avant de démarrer la programmation.
- Placez-vous devant le véhicule, puis restez appuyé sur le bouton de la télécommande du dispositif. La télécommande doit se trouver à environ 5 cm en face de l'emblème Tesla. Dans certains cas, vous devrez maintenir le bouton de la télécommande enfoncé jusqu'à trois minutes.
- Certaines télécommandes de porte de garage peuvent nécessiter plusieurs courtes pressions (environ 1 seconde par pression) au lieu d'une seule pression prolongée.

Mode D et mode RU

En mode D et en mode RU, le récepteur du dispositif apprend à reconnaître votre Model 3. L'écran tactile vous invite à appuyer sur le bouton « Learn » (il peut également s'appeler « Program » ou « Smart ») du récepteur du dispositif. Si cela ne fonctionne pas, reportez-vous aux instructions ci-dessous :

- Garez votre Model 3 en plaçant son pare-chocs aussi près que possible de la porte de garage, du portail, etc. que vous cherchez à programmer.



- Assurez-vous d'appuyer sur le bouton Learn/Program/Smart du récepteur. Pour obtenir des instructions sur la configuration du récepteur en mode d'apprentissage, consultez les spécifications fournies avec votre dispositif à radiofréquence (RF) que vous cherchez à programmer.
- Si un écran indiquant « Paramétrer le récepteur » s'affiche au cours de la programmation du dispositif, n'oubliez pas que cette étape est soumise à une contrainte temporelle. Après avoir appuyé sur le bouton Learn/Program/Smart de la télécommande du dispositif ou du récepteur, vous n'aurez qu'environ 30 secondes pour revenir à votre véhicule, appuyer sur **Continuer**, puis appuyer deux fois sur le nom du dispositif HomeLink paramétré. Demandez l'aide d'une autre personne pour procéder à cette opération.
- La plupart des dispositifs restent en mode d'apprentissage pendant seulement trois à cinq minutes. Suivez les instructions affichées sur l'écran tactile du véhicule immédiatement après avoir appuyé sur le bouton Learn/Program/Smart du récepteur.

Pour obtenir de l'aide ou pour toute autre question relative à la compatibilité, contactez HomeLink (www.homelink.com ou appelez le 1-800-355-3515).



Connexion au réseau Wi-Fi

Le Wi-Fi permet de transférer des données, et ce souvent plus rapidement que les réseaux de données cellulaires. Il peut être particulièrement utile de se connecter au Wi-Fi dans les zones où la connectivité cellulaire est limitée ou nulle. Pour pouvoir bénéficier de mises à jour du logiciel et des cartes rapides et fiables, Tesla vous recommande de laisser votre véhicule connecté à un réseau Wi-Fi chaque fois que cela est possible (par exemple, lorsque votre véhicule est stationné dans votre garage).

Pour vous connecter à un réseau Wi-Fi :

1. Appuyez sur l'icône réseau cellulaire (généralement **LTE** ou **3G**) dans le coin supérieur de l'écran tactile. Model 3 effectue une recherche puis affiche les réseaux Wi-Fi disponibles à portée.
2. Sélectionnez le réseau Wi-Fi souhaité, puis saisissez le mot de passe (si besoin) et touchez **Confirmer**.
3. Votre véhicule se connecte au réseau Wi-Fi et s'y connectera désormais automatiquement dès que celui-ci sera à portée.

Vous pouvez également vous connecter à un réseau caché qui n'est pas répertorié dans la liste des réseaux détectés. Appuyez simplement sur **Paramètres Wi-Fi**, saisissez le nom du réseau dans la boîte de dialogue à l'écran puis sélectionnez le paramètre de sécurité avant d'appuyer sur **Ajouter un réseau**.

REMARQUE : Si plusieurs réseaux auxquels la Model 3 s'est déjà connectée sont disponibles, le véhicule se connecte au dernier réseau utilisé en date.

REMARQUE : Vous pouvez également utiliser un point d'accès sans fil mobile ou la connexion Internet de votre téléphone par le biais du partage de connexion Wi-Fi (sous réserve de frais et limitations imposés par votre opérateur mobile).

REMARQUE : Lorsque le véhicule Model 3 se trouve dans un Tesla Service Center, il se connecte automatiquement au réseau Wi-Fi Tesla Service.



Charger un nouveau logiciel

Tesla met à jour le logiciel de votre véhicule via le réseau pour vous faire bénéficier en permanence de nouvelles fonctionnalités. Tesla vous préconise d'installer les mises à jour du logiciel dès qu'elles sont disponibles pour votre véhicule. Pour garantir une mise à disposition rapide et fiable des mises à jour du logiciel, laissez le Wi-Fi activé et connecté si possible. Dans la plupart des cas, votre véhicule doit être connecté au Wi-Fi pour pouvoir démarrer la mise à jour (voir [Connexion au réseau Wi-Fi on page 164](#)).

REMARQUE : Ponctuellement, Tesla envoie également des mises à jour logicielles via une connexion cellulaire.

REMARQUE : Les mises à jour logicielles ne sont pas réalisées lorsque le mode Maintenance de la climatisation, Chien ou Camping est actif.



AVERTISSEMENT : Ne tentez pas d'utiliser le véhicule pendant la mise à jour du logiciel. Il se peut que les fonctions du véhicule, notamment certains systèmes de sécurité, soient limitées ou désactivées lors de la mise à jour logicielle et vous risqueriez d'endommager le véhicule.

Dès qu'une mise à jour du logiciel est mise à votre disposition, une icône jaune en forme d'horloge apparaît en haut de l'écran tactile. Il existe trois façons d'installer les mises à jour du logiciel :

- Appuyez sur l'icône jaune en forme d'horloge en haut de l'écran tactile pour afficher la fenêtre de programmation qui vous invite à sélectionner une heure d'installation de la mise à jour (**PROGRAMMER POUR CETTE HEURE**) ou pour l'installer immédiatement (**INSTALLER MAINTENANT**). Une fois l'installation programmée, l'icône d'horloge jaune devient blanche, jusqu'à ce que la mise à jour commence. À tout moment avant le début de la mise à jour, vous pouvez appuyer sur cette icône pour différer la mise à jour.
- Rendez-vous sur **Contrôles > Logiciel** pour déterminer si une mise à jour est disponible pour votre véhicule. Si une mise à jour est disponible, appuyez sur **Mise à jour du logiciel disponible** pour naviguer vers la fenêtre de programmation, comme cela a été expliqué ci-dessus.
- Lancez les mises à jour à l'aide de l'application mobile Tesla.

REMARQUE : Certaines mises à jour du logiciel peuvent durer trois heures. Model 3 doit être en mode P (stationnement) pendant la mise à jour du logiciel. Pour garantir une mise à disposition rapide et fiable des mises à jour logicielles, laissez le Wi-Fi activé et connecté si possible (voir [Connexion au réseau Wi-Fi on page 164](#)).

L'icône jaune représentant une horloge est remplacée par une icône de téléchargement verte lorsqu'une mise à jour du logiciel est en cours de téléchargement. Une icône de téléchargement jaune apparaît lorsque la mise à jour du logiciel est disponible, mais que votre véhicule n'est pas connecté au réseau Wi-Fi. Connectez votre véhicule au réseau Wi-Fi pour commencer le téléchargement.

Préférences de mise à jour du logiciel

Vous pouvez décider à quelle vitesse et à quelle fréquence vous souhaitez recevoir vos mises à jour du logiciel. Pour modifier vos préférences, naviguez vers **Contrôles > Logiciel > Préférences de mise à jour du logiciel**, puis sélectionnez l'une des options suivantes :

- **STANDARD :** recevoir des mises à jour du logiciel en suivant le calendrier de déploiement normal pour votre région et la configuration de votre véhicule. Lorsqu'une version du logiciel devient disponible, cela signifie généralement qu'elle est utilisée sur les véhicules d'autres clients depuis un certain temps.
- **AVANCÉ :** recevoir les mises à jour du logiciel les plus récentes pour votre région et pour la configuration de votre véhicule, dès qu'elles deviennent disponibles. Tesla détermine comment, quand et où il faut envoyer les mises à jour aux véhicules, en fonction de divers facteurs uniques à chaque déploiement. N'oubliez pas que, bien que vous recevez les mises à jour dès qu'elles sont disponibles pour votre véhicule, il se peut que vous ne soyez pas le premier des propriétaires de Tesla à recevoir la mise à jour. La sélection de la préférence Avancé n'inscrit pas votre véhicule au Early Access Program de Tesla.

REMARQUE : Tesla ne met pas à jour le logiciel sur demande pour les personnes qui souhaitent recevoir les fonctionnalités et les améliorations les plus récentes. Sélectionner **AVANCÉ** et se connecter régulièrement au Wi-Fi (voir [Connexion au réseau Wi-Fi on page 164](#)) est le meilleur moyen de recevoir les dernières mises à jour du logiciel.

REMARQUE : La fenêtre de mise à jour du logiciel s'affiche jusqu'à l'installation de la mise à jour. Vous devez installer les mises à jour du logiciel à mesure que celles-ci sont disponibles. Tout dommage résultant de l'omission de l'installation d'une mise à jour du logiciel sera exclu de la garantie du véhicule. L'omission d'installer les mises à jour ou le refus d'installer ces dernières peuvent rendre certaines fonctionnalités du véhicule inaccessibles, entraîner l'incompatibilité des dispositifs numériques multimédias et risquent de limiter la capacité de Tesla à diagnostiquer et entretenir votre véhicule.

REMARQUE : Le retour à une version précédente du logiciel est impossible.



Mises à jour logicielles

Si l'écran tactile affiche un message d'interruption de la mise à jour du logiciel, contactez Tesla.

Recharge

Si la Model 3 est en cours de charge lorsque la mise à jour du logiciel est lancée, la charge est interrompue. La charge reprend automatiquement une fois la mise à jour du logiciel terminée. Si vous conduisez votre Model 3 à l'heure programmée de la mise à jour, la mise à jour est annulée et doit être reprogrammée.

Afficher les notes de mise à jour

Lorsqu'une mise à jour du logiciel est terminée, lisez les notes de mise à jour affichées sur l'écran tactile pour en savoir plus sur les modifications apportées ou les nouvelles fonctionnalités. Pour afficher les notes de mise à jour relatives à la version actuelle du logiciel de votre véhicule à tout moment, appuyez sur le « T » de Tesla en haut, au centre de l'écran tactile, puis sur **Notes de mise à jour**. Vous pouvez également afficher les notes de mise à jour en appuyant sur **Contrôles > Logiciel**.

Tesla vous conseille vivement de lire toutes les notes de mise à jour. Elles peuvent contenir des informations de sécurité ou des instructions d'utilisation importantes concernant votre Model 3.



L'application mobile Tesla vous permet de communiquer à distance avec la Model 3 à l'aide de votre iPhone® ou de votre smartphone Android™.

Utilisation de l'application mobile

Pour configurer l'application mobile Tesla afin qu'elle communique avec votre Model 3 :

1. Téléchargez l'application mobile Tesla sur votre téléphone.
2. Connectez-vous sur l'application mobile Tesla en saisissant les identifiants de votre compte Tesla.
3. Activez l'accès mobile sur votre Model 3 en touchant **Contrôles > Sécurité > Accès mobile** (voir [Contrôles on page 133](#)).
4. Mettez le paramètre Bluetooth de votre téléphone sur **ON** et assurez-vous que les paramètres Bluetooth sont activés pour l'application mobile Tesla dans les paramètres généraux de votre téléphone si vous souhaitez utiliser un téléphone authentifié comme une clé. Par exemple, sur votre téléphone, rendez-vous dans Paramètres puis sélectionnez l'application mobile Tesla. Enfin, vérifiez que le paramètre Bluetooth est activé.

Votre smartphone et votre véhicule doivent être connectés au réseau mobile pour que l'application mobile communique avec votre véhicule. Tesla recommande de toujours avoir à disposition une clé physique au cas où vous stationneriez dans une zone où la couverture mobile est absente ou limitée, comme un parking souterrain.

Si plusieurs véhicules sont associés au compte Tesla, vous devez basculer sur la Model 3 à laquelle vous souhaitez accéder dans l'application mobile avant de pouvoir utiliser le téléphone comme clé. Faites défiler vers la gauche ou la droite pour changer de véhicule.

REMARQUE : Dans le cas où vous nécessiteriez l'assistance de Tesla en raison d'un problème de déverrouillage de votre véhicule non pris en charge par la garantie, comme une couverture mobile limitée sans clé secondaire à disposition, les frais engagés ne seront pas pris en charge par l'Assistance dépannage.

REMARQUE : Tesla ne prend pas en charge l'utilisation d'applications tierces pour contacter la Model 3.

Aperçu

L'écran d'accueil de l'application mobile Tesla vous permet de :

- voir le nom de votre véhicule (le cas échéant) ;
- voir une estimation de l'autonomie de votre véhicule ;
- voir le rapport engagé (marche avant, stationnement, etc.) ;

- activer le dégivrage maximal pour réchauffer votre véhicule par temps froid ;
- autoriser la conduite sans clé ;
- ouvrir le coffre avant ;
- verrouiller ou déverrouiller votre véhicule.
- En bas de l'écran, vous pouvez consulter le kilométrage de votre véhicule, son VIN et la version du micrologiciel actuellement installé.

Pour les sources vidéo compatibles, envoyez les vidéos pour les regarder sur le Théâtre Tesla en partageant le lien via l'application mobile. Naviguez jusqu'au film, l'émission ou la vidéo que vous souhaitez lire via votre smartphone et appuyez sur le bouton Partager. Partagez la vidéo sur l'application Tesla pour que celle-ci soit diffusée sur l'écran tactile de votre véhicule lorsque votre Model 3 est en mode P (stationnement).

Clé sur téléphone

Configurez votre téléphone en tant que clé (comme expliqué dans la section [Téléphone authentifié on page 8](#)). Une fois le téléphone authentifié, le signal Bluetooth de votre téléphone est détecté lorsque vous vous approchez de votre véhicule et les portières se déverrouillent lorsque vous appuyez sur une poignée de porte. De même, lorsque vous quittez votre véhicule et que vous vous éloignez avec le téléphone, les portières se verrouillent automatiquement (sous réserve que la fonction **Verrouillage par éloignement** soit activée, comme décrit au paragraphe [Verrouillage par éloignement on page 14](#)). Vous devez vous trouver à proximité de votre véhicule et être muni d'une carte-clé pour configurer votre téléphone en tant que clé.

REMARQUE : Vous devez en permanence vous munir d'une carte-clé ou d'une télécommande pour parer à l'éventualité où vous stationneriez votre véhicule dans un lieu à la couverture cellulaire insuffisante.

Climatisation

Contrôlez la température de l'habitacle et activez la climatisation à distance (même si votre voiture se trouve dans le garage). Vous pouvez également activer les sièges chauffants (voir [Chauffe-sièges on page 28](#)) et dégivrer le pare-brise en appuyant sur l'icône Dégivrage au bas de l'écran.

Activer la climatisation : cette option vous permet de préclimatiser l'habitacle en activant la soufflerie et en activant ou désactivant le volant chauffant et les sièges chauffants.

Contrôles

L'onglet Contrôles vous permet de procéder aux actions suivantes :



Application mobile

- ouvrir ou fermer les vitres ;
- verrouiller ou déverrouiller votre Model 3 à distance ;
- faire clignoter l'éclairage extérieur ou activer le klaxon pour localiser votre Model 3 dans un parking ;
- autoriser la conduite sans clé.

REMARQUE : La conduite sans clé peut être utilisée lorsque vous ne disposez pas de votre clé ou pour contourner le code PIN pour la conduite si vous avez oublié votre code PIN ou si votre écran tactile ne répond pas (voir [Code PIN pour la conduite on page 157](#)).

- ouvrir le coffre avant ou arrière ;
- Ouvrez et fermez la porte de votre garage si votre véhicule est équipé d'une connexion HomeLink programmée, le cas échéant (voir [Émetteur-récepteur universel HomeLink on page 161](#)).
- activer ou désactiver le mode voiturier (voir [Mode voiturier on page 52](#)) ;
- activer ou désactiver le mode Sentinelle (voir [Mode Sentinelle on page 157](#)) ;
- activer/désactiver le mode limitation de vitesse et recevoir des notifications quand la vitesse du véhicule arrive à environ 5 km/h de la vitesse maximale sélectionnée (voir [Mode limitation de vitesse on page 138](#)) ;

Recharge

vérifier la progression de la recharge ou arrêter celle-ci, et recevoir des notifications au début de la charge, en cas d'interruption ou lorsqu'elle est presque ou complètement terminée. Vous pouvez également visualiser les chargeurs à proximité et envoyer l'itinéraire vers l'écran tactile de votre véhicule.

REMARQUE : En cas de supercharge, des notifications supplémentaires vous préviennent de l'application de frais de veille si vous stationnez à un superchargeur une fois le chargement terminé. Les frais de veille ne sont pas appliqués si vous déplacez votre véhicule dans les cinq minutes suivant la fin de la recharge. Voir [Frais d'utilisation des superchargeurs et frais de veille on page 177](#).

Position

Localiser votre Model 3 et suivre ses moindres mouvements sur une carte ;

Sortie auto

Vous pouvez garer votre Model 3 dans une place de stationnement ou l'en faire sortir grâce à la fonction Sortie auto (voir [Sortie auto on page 118](#)) ou Sortie auto intelligente (voir [Sortie auto intelligente on page 122](#)), le cas échéant.

Mises à niveau

Consultez et achetez les mises à niveau les plus récentes disponibles pour votre véhicule, comme la conduite entièrement autonome.

Planifier un entretien

Vous pouvez planifier un rendez-vous d'entretien en toute simplicité grâce à l'application mobile. Après avoir appuyé sur **Planifier un entretien**, sélectionnez le type d'entretien requis et suivez les instructions de l'application mobile. Renseignez autant d'informations que possible, par exemple :

- Photos, enregistrements audio ou vidéos ;
- Date, heure et fuseau horaire associés au problème ;
- Pays où le véhicule est utilisé et se trouve ;
- Vitesse de déplacement approximative du véhicule (le cas échéant) ;
- Conditions environnementales (pluie, neige, froid, etc.) ;
- Nom de la route et type de route (le cas échéant) ;
- Qualité des marquages au sol (le cas échéant) ;
- Paramètres du véhicule applicables ;
- Symptômes identifiables.

Paramètres

Via l'onglet Paramètres situé dans le coin supérieur de l'écran de votre smartphone (icône en forme d'engrenage), vous pouvez :

- basculer sur un autre véhicule associé à votre compte Tesla, le cas échéant ;
- accéder à la boîte de réception Tesla ;
- consulter les notifications et personnaliser les notifications que vous souhaitez recevoir, par exemple lorsque l'alarme de sécurité se déclenche, les informations sur la session de recharge et nouvelles mises à jour logicielles disponibles. Vous avez la possibilité de lancer les mises à jour à distance et de contrôler leur progression.
- activer ou désactiver Touch ID ;
- prendre en charge l'application Agenda de votre Model 3 sur l'écran tactile en autorisant la transmission des données du calendrier de votre téléphone vers le véhicule au moyen de l'application mobile.

REMARQUE : Certaines fonctionnalités nécessitent l'installation de la dernière version de l'application mobile.



REMARQUE : La liste précédente ne représente pas la liste exhaustive des fonctions disponibles sur l'application mobile Tesla. Pour garantir l'accès aux fonctionnalités nouvelles et améliorées, téléchargez les versions mises à jour de l'application mobile au fur et à mesure de leur lancement.

Accorder l'accès à l'application mobile à un utilisateur secondaire

Vous pouvez facilement accorder l'accès à l'application mobile à un utilisateur secondaire de votre véhicule, comme un proche ou un ami. Connectez-vous à votre compte Tesla et naviguez jusqu'à **Compte** > **Informations personnelles** > **Contact** > **Ajouter un contact supplémentaire**. Ajoutez les coordonnées de l'utilisateur secondaire. Si l'utilisateur secondaire possède déjà un compte Tesla, utilisez l'adresse e-mail associée à son compte Tesla existant. L'utilisateur secondaire pourra accéder à votre Model 3 via l'application mobile. S'il ne dispose pas de compte Tesla, un e-mail de bienvenue lui sera envoyé à l'adresse e-mail renseignée. Une fois le compte créé, il pourra accéder à votre véhicule depuis l'application mobile. L'accès à l'application mobile permet à l'utilisateur secondaire de consulter et contrôler à distance les paramètres du véhicule.

Pour révoquer cet accès, supprimez les coordonnées de l'utilisateur secondaire.

REMARQUE : En accordant l'accès à l'application mobile à un utilisateur secondaire, vous lui permettez de consulter et de contrôler tous les paramètres que l'application mobile est en mesure de contrôler.

REMARQUE : Tesla ne permet pas pour le moment d'ajouter un troisième ou un quatrième utilisateur.



Composants haute tension

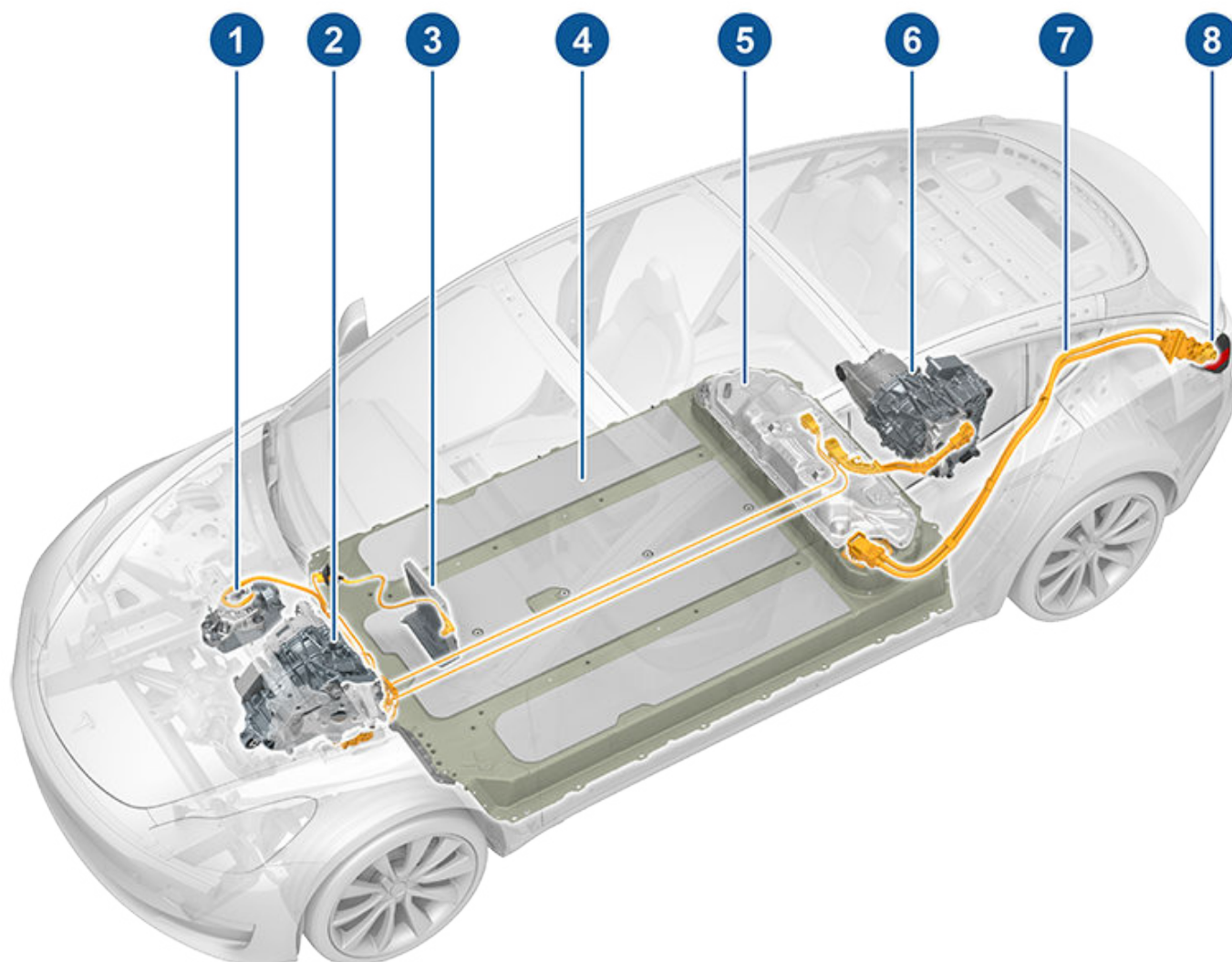

1. Compresseur de climatisation
2. Moteur avant (versions Dual Motor uniquement)
3. Dispositif de chauffage de l'habitacle
4. Batterie haute tension
5. Trappe d'accès de la batterie haute tension
6. Moteur arrière
7. Câblage haute tension
8. Prise de recharge

⚠ AVERTISSEMENT : Le système haute tension ne possède aucun composant réparable par l'utilisateur. Ne démontez, ne retirez ou ne remplacez pas les composants, câbles ou connecteurs haute tension. Les câbles haute tension sont généralement de couleur orange pour faciliter leur identification.

⚠ AVERTISSEMENT : Lisez et suivez toutes les instructions fournies sur les étiquettes apposées sur la Model 3. Ces étiquettes sont là pour votre sécurité.

⚠ AVERTISSEMENT : Dans le cas peu probable d'un incendie, contactez immédiatement les services d'incendie locaux.



Équipement de recharge

L'équipement de recharge spécifiquement conçu pour la recharge de votre Model 3 est disponible auprès de Tesla. Le connecteur mural Tesla, à installer dans votre garage, est le moyen le plus rapide de recharger la Model 3 à votre domicile.

Dans la plupart des régions du monde, votre Model 3 est équipé(e) d'un connecteur portable et de l'adaptateur/des adaptateurs nécessaires pour brancher votre véhicule dans les prises de courant les plus couramment utilisées. Si vous utilisez le connecteur portable, branchez-le d'abord dans la prise de courant puis à la Model 3. Pour plus d'informations sur l'utilisation du connecteur portable, reportez-vous au manuel du conducteur relatif au connecteur portable (disponible via l'écran tactile). Vous pouvez vous procurer des adaptateurs supplémentaires auprès de Tesla.

Tesla propose des adaptateurs (par exemple, J1772 et CHAdeMO) pour vous permettre de brancher le véhicule aux stations de recharge publiques les plus couramment utilisées dans votre région. Ouvrez la trappe de la prise de recharge à l'aide de l'écran tactile (voir [Instructions de recharge on page 173](#)), branchez l'adaptateur dans la prise de recharge de la Model 3, puis connectez le connecteur de recharge de la station à l'adaptateur. Pour obtenir des informations sur l'équipement de recharge disponible dans votre région, accédez au site www.tesla.com et sélectionnez votre région pour visualiser les options de recharge disponibles.



Informations relatives à la batterie

À propos de la batterie

Model 3 est équipée de l'une des batteries les plus sophistiquées au monde. Pour préserver la batterie, il est important de **LAISSER LE VÉHICULE BRANCHÉ** quand il ne sert pas. Cette consigne est particulièrement importante si vous ne prévoyez pas de conduire la Model 3 pendant plusieurs semaines. Une fois branchée, la Model 3 s'active automatiquement pour maintenir un niveau de recharge qui prolonge la durée de vie de la batterie.

REMARQUE : Lorsque sa batterie est en veille et débranchée, votre véhicule utilise régulièrement l'énergie de la batterie pour les tests des systèmes et pour recharger la batterie 12 V lorsque cela est nécessaire.

Il n'y a aucun avantage à attendre que le niveau de la batterie soit bas avant de la recharger. La batterie est d'ailleurs plus performante quand elle est régulièrement chargée.

REMARQUE : Si vous laissez la batterie se décharger à 0 %, les autres composants peuvent être endommagés ou nécessiter un remplacement (par exemple, la batterie 12 V). Dans cette situation, vous devrez prendre en charge les frais de réparation et/ou de remorquage. Les frais liés à une batterie déchargée ne sont pas pris en charge par la garantie ou le contrat d'Assistance routière.

La vitesse de recharge maximale de la batterie peut diminuer légèrement après de nombreuses sessions de recharge CC rapide, comme avec les superchargeurs. Pour garantir une autonomie de conduite et une sécurité de la batterie optimales, la vitesse de recharge de la batterie diminue lorsque cette dernière est trop froide, lorsqu'elle est presque entièrement chargée et lorsque son état change avec le temps et l'utilisation. Ces altérations d'état sont liées aux propriétés physiques de la batterie et peuvent augmenter de quelques minutes la durée totale d'utilisation du superchargeur.

Entretien de la batterie

Ne laissez jamais la batterie se décharger complètement. Même quand vous ne conduisez pas la Model 3, la batterie se décharge très lentement pour alimenter les composants électroniques embarqués. La batterie peut se décharger à raison d'environ 1 % par jour, mais sa vitesse de déchargement peut varier en fonction des facteurs environnementaux (notamment par temps froid), de la configuration du véhicule et des paramètres sélectionnés sur l'écran tactile. Il peut arriver que la Model 3 reste débranchée pendant une longue période (à l'aéroport pendant un voyage par exemple). Dans ces situations, gardez cette valeur de 1 % à l'esprit pour vous assurer que la batterie a toujours un niveau de recharge suffisant. À titre d'exemple, la batterie peut se décharger d'environ 14 % sur une période de deux semaines (14 jours).

Une batterie à 0 % peut irrémédiablement endommager les composants du véhicule. Pour éviter une décharge complète, la Model 3 passe en mode de faible consommation quand le niveau de recharge affiché baisse à environ 0%. Dans ce mode, la batterie arrête d'alimenter les composants électroniques embarqués et la batterie 12 V auxiliaire. Une fois que ce mode de faible consommation est actif, branchez immédiatement la Model 3 pour éviter de devoir procéder à un démarrage-secours et de remplacer la batterie 12 V.

REMARQUE : Si le véhicule ne répond pas et ne se déverrouille pas, ne s'ouvre pas ou ne charge pas, cela indique que la batterie 12 V est peut-être déchargée. Si la situation se produit, contactez Tesla.

Limites de température

Pour de meilleures performances sur le long terme, n'exposez pas la Model 3 à des températures ambiantes supérieures à 60 °C ou inférieures à -30 °C pendant plus de 24 heures consécutives.

Avertissements et mises en garde liés à la batterie



AVERTISSEMENT : La batterie ne comporte aucune pièce réparable par un propriétaire ou un technicien de service non agréé par Tesla. La batterie ne doit en aucun cas être ouverte ou modifiée. Contactez toujours Tesla pour prendre les dispositions nécessaires à l'entretien de la batterie.



ATTENTION : Si le niveau de recharge de la batterie chute à 0 %, vous devez la brancher. Si vous ne la branchez pas pendant une longue période, la recharge de votre Model 3 peut échouer et l'utilisation du véhicule peut être impossible sans recourir au démarrage-secours ou au remplacement de la batterie 12 V (voir [Instructions pour les dépanneurs on page 211](#) pour des instructions pour procéder au démarrage-secours de la batterie). Si vous laissez la Model 3 débranchée pendant une longue période, vous risquez d'endommager irrémédiablement la batterie. Si le chargement de la Model 3 est impossible, contactez Tesla immédiatement.



ATTENTION : La batterie ne nécessite aucun entretien de la part du conducteur. Ne retirez pas le bouchon de remplissage de liquide de refroidissement et n'ajoutez pas de liquide. Si l'écran tactile vous avertit du niveau bas de liquide, contactez Tesla immédiatement.



ATTENTION : N'utilisez pas la batterie comme source stationnaire d'électricité. Cela annulerait la garantie.



Ouverture de la trappe de la prise de recharge

La prise de recharge de votre Model 3 est logée derrière une trappe, dans le feu arrière côté conducteur. Avant la recharge, garez votre Model 3 de sorte que le câble atteigne facilement la prise de recharge.

Alors que la Model 3 est déverrouillée (ou qu'un téléphone authentifié se trouve à portée) et qu'elle est en mode Parking, appuyez sur le bouton du câble de recharge Tesla puis relâchez-le pour ouvrir la trappe de la prise de recharge.



REMARQUE : Le « T » de Tesla devient blanc lorsque vous ouvrez la trappe de la prise de recharge. Si vous n'insérez pas de câble de recharge dans la prise de recharge quelques minutes après avoir ouvert la trappe de la prise de recharge, la trappe de la prise de recharge se ferme. Dans ce cas, utilisez l'écran tactile pour ouvrir à nouveau la trappe de la prise de recharge.

ATTENTION : N'essayez pas de forcer l'ouverture de la trappe de la prise de recharge.

Branchement

Vous pouvez également ouvrir la trappe de la prise de recharge à l'aide de l'une de ces méthodes :

- Sur l'écran tactile, utilisez la fonction de lancement d'application pour ouvrir l'application de recharge, puis touchez **Ouvrir la prise de recharge**.
- Sur l'affichage État du véhicule sur l'écran tactile, touchez l'icône de recharge.
- Sur la partie « Fiches » de l'écran tactile, touchez l'icône de recharge, puis appuyez sur **OUVRIR LA PRISE DE RECHARGE**.
- Appuyez sur le bas de la trappe de la prise de recharge lorsque votre Model 3 est déverrouillée ou qu'un téléphone authentifié se trouve à proximité.
- Sur la télécommande accessoire (vendue séparément), maintenez enfoncé le bouton du coffre arrière pendant 1 à 2 secondes.

REMARQUE : L'image suivante est fournie à titre indicatif uniquement. En fonction du marché, votre prise de recharge peut légèrement différer.

En cas de besoin, utilisez l'écran tactile pour modifier la limite de chargement et le courant de recharge (voir [Paramètres et état du chargement on page 175](#)).

Pour effectuer une recharge dans une station de recharge publique, branchez l'adaptateur approprié dans la prise de charge du véhicule, puis connectez le connecteur de recharge de la station à l'adaptateur. Les adaptateurs les plus couramment utilisés pour chaque région du marché sont fournis. Selon l'équipement de recharge que vous utilisez, il peut être nécessaire de démarrer et d'arrêter la recharge à l'aide d'une commande située sur l'équipement de recharge.

Si vous utilisez le connecteur portable, branchez-le dans la prise de courant avant de le raccorder à la Model 3.

Alignez le connecteur sur la prise de recharge et insérez-le entièrement. Une fois le connecteur correctement inséré, le chargement démarre automatiquement une fois que la Model 3 :

- A enclenché le loquet qui maintient le connecteur en place ;
- Est passée en mode Parking (si une autre vitesse était enclenchée) ;
- Chauffe ou refroidit la batterie, au besoin. Si la batterie doit être chauffée ou refroidie, il s'écoule un certain temps avant le début du chargement.



Instructions de recharge

REMARQUE : Dès que la Model 3 est branchée mais sans que la recharge ne soit lancée, elle prélève de l'énergie de la prise murale au lieu d'utiliser l'énergie stockée dans la batterie. Par exemple, lorsque vous prenez place dans la Model 3 et lorsque vous utilisez l'écran tactile alors qu'elle est stationnée et branchée, la Model 3 prélève de l'énergie de la prise murale au lieu de la batterie.

 **ATTENTION :** L'extrémité du connecteur du câble de recharge peut endommager la peinture s'il accroche le véhicule.

Pendant la recharge

Lors de la recharge, le témoin de la prise de recharge (le « T » du logo Tesla) clignote en vert et l'écran tactile indique l'état de la recharge. La fréquence des impulsions du témoin de la prise de recharge ralentit alors que la batterie est bientôt entièrement rechargée. Une fois le chargement terminé, le témoin s'arrête de clignoter et reste vert.

REMARQUE : Si votre Model 3 est verrouillé, le témoin de la prise de recharge ne s'allume pas.

Si le témoin de la prise de recharge devient rouge lors de la recharge, cela signifie qu'un défaut a été détecté. Vérifiez si un message décrivant le défaut s'affiche sur l'écran tactile. Un défaut peut se produire en raison d'un événement aussi ordinaire qu'une panne de courant. En cas de panne de courant, le chargement reprend automatiquement dès que le courant est rétabli.

REMARQUE : Pendant la recharge, en particulier à des courants élevés, le compresseur réfrigérant et le ventilateur fonctionnent selon les besoins pour garder la batterie froide. Par conséquent, il est normal d'entendre des bruits pendant la recharge.

REMARQUE : Les performances de la climatisation ne sont généralement pas impactées par la recharge. Cependant, dans certains cas (par exemple, vous rechargez à des courants élevés lors d'une journée particulièrement chaude), l'air qui sort des volets d'aération peut ne pas être aussi frais que voulu et un message s'affiche sur l'écran tactile. Ce comportement est normal et garantit que la batterie se maintient dans la plage de température optimale pendant la recharge pour assurer une longue durée de vie et les meilleures performances.

 **AVERTISSEMENT :** Ne pulvérisez jamais de liquide sous haute pression (lorsque vous utilisez une lance de lavage haute pression, par exemple) vers la prise de recharge pendant la recharge. Le non-respect de cette consigne risque de causer des blessures graves ou d'endommager le véhicule, l'équipement de recharge ou vos biens.

Arrêt de la recharge

Arrêtez la recharge à tout moment en débranchant le câble de recharge ou en touchant **Arrêter la recharge** sur l'écran tactile.

REMARQUE : Pour empêcher le débranchement non autorisé du câble de recharge, le loquet du câble de charge reste verrouillé et votre Model 3 doit être déverrouillé(e) ou doit détecter un téléphone authentifié avant que vous ne puissiez débrancher le câble de recharge.

Pour débrancher le câble de recharge :

1. Appuyez sur le bouton de la poignée du connecteur et maintenez-le enfoncé pour libérer le loquet. Vous pouvez également déverrouiller le véhicule en ouvrant une porte, en utilisant une carte-clé ou une télécommande, ou en appuyant sur **Arrêter la recharge** sur l'écran tactile. Ces méthodes déverrouillent également la prise de recharge.
2. Tirez le connecteur hors de la prise de recharge.

REMARQUE : La prise de recharge se ferme automatiquement au bout de 10 secondes environ après avoir retiré le connecteur de la prise de recharge.

 **ATTENTION :** Tesla recommande fortement de brancher la Model 3 lorsqu'elle n'est pas utilisée. Ceci maintient la batterie à un niveau de recharge optimal.

Câble de recharge à dépose manuelle

Si les méthodes habituelles de dépose d'un câble de recharge de la prise de recharge (à l'aide du bouton de déverrouillage de la poignée du chargeur, de l'écran tactile ou d'une application mobile) ne fonctionnent pas, suivez attentivement la procédure décrite ci-dessous :

1. Vérifiez sur l'écran de recharge de l'écran tactile que votre Model 3 n'est pas en cours de recharge. Si nécessaire, touchez **Arrêter la recharge**.
2. Ouvrez le coffre arrière.
3. Tirez le câble de dégagement de la prise de recharge vers le bas pour déverrouiller le câble de recharge.



REMARQUE : Le câble de dégagement peut être enfoncé dans l'ouverture de la garniture.

4. Tirez le câble de recharge hors de la prise de recharge.

⚠ ATTENTION : Le câble de dégagement est conçu pour être utilisé uniquement dans des situations dans lesquelles le câble de recharge ne peut pas être désengagé de la prise de recharge à l'aide des méthodes habituelles. Une utilisation continue peut entraîner des dommages au niveau du câble de dégagement ou de l'équipement de recharge.

⚠ AVERTISSEMENT : Ne réalisez pas cette procédure si votre véhicule est en cours de charge ou si l'un des contacteurs haute tension orange est exposé. Un non-respect de ces instructions peut entraîner une électrocution et des blessures graves ou un endommagement du véhicule. Si vous avez des incertitudes sur la manière dont cette procédure peut être exécutée en toute sécurité, veuillez contacter le Service Center le plus proche.

⚠ AVERTISSEMENT : N'essayez pas de retirer le câble de recharge tout en tirant simultanément sur le câble de dégagement. Tirez toujours le câble de dégagement avant d'essayer de retirer le câble de recharge de la prise de recharge. Le non-respect de ces instructions peut provoquer une électrocution et des blessures graves.

Témoin de la prise de recharge

- **BLANC :** La trappe de la prise de recharge est ouverte. Model 3 est prêt à recharger et le connecteur n'est pas inséré, ou la prise de recharge est déverrouillée et le connecteur est prêt à être retiré.
- **BLEU :** Model 3 détecte qu'un connecteur a été branché.
- **BLEU CLIGNOTANT :** Model 3 communique avec le connecteur. La Model 3 se prépare à charger ou la session de chargement est programmée pour débuter à une heure spécifique ultérieure.

- **VERT CLIGNOTANT :** La recharge est en cours. Plus la Model 3 se rapproche du chargement complet, plus la fréquence de clignotement du témoin ralentit.
- **VERT EN CONTINU :** La recharge est terminée.
- **ORANGE EN CONTINU :** Le connecteur n'est pas entièrement branché. Réalignez-le sur la prise de recharge et insérez-le entièrement.
- **ORANGE CLIGNOTANT :** Model 3 se recharge sur un courant réduit (recharge sur courant alternatif uniquement).
- **ROUGE :** Un défaut a été décelé et la recharge a été interrompue. Vérifiez si un message de défaut s'affiche sur le l'écran tactile.

Paramètres et état du chargement

L'écran de recharge s'affiche sur l'écran tactile dès que la trappe de la prise de recharge est ouverte. Pour afficher l'écran de recharge à n'importe quel moment :

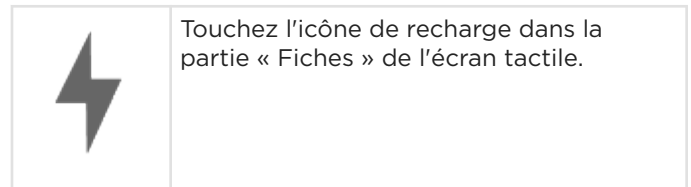

L'écran de recharge affiche une image représentative de l'état de la batterie ainsi que des informations sur votre session de recharge, notamment :

- Vitesse de recharge (en kilowatts-heure, miles par heure ou kilomètres par heure, selon vos paramètres d'affichage).
- Apport d'énergie ou hausse estimée de la distance de conduite obtenue jusqu'à maintenant dans la session de recharge actuelle (en kilowatts-heure, miles par heure ou kilomètres par heure, selon vos paramètres d'affichage).
- Courant fourni/disponible de l'alimentation électrique raccordée.
- Tension fournie par le câble de recharge.

REMARQUE : Pour modifier l'affichage des unités d'énergie, touchez **Contrôles > Affichage > Affichage de l'énergie**.

REMARQUE : L'illustration suivante est fournie à titre indicatif uniquement et peut varier légèrement selon la version logicielle et la région du marché.



Instructions de recharge

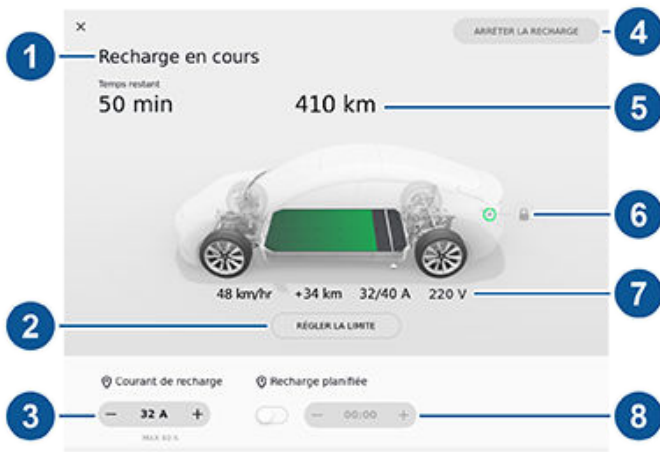

1. Les messages d'état de la recharge (tels que Recharge, Recharge planifiée) s'affichent ici. Au cours de la recharge, la durée restante estimée pour atteindre la limite que vous avez définie est également affichée.
2. Ajustez la limite de charge en touchant **Régler la limite** et faites glisser la flèche pour modifier le paramètre de limite de charge. Le paramètre sélectionné s'applique aux sessions de recharge immédiates et programmées.
3. Le courant se règle automatiquement au niveau maximal disponible à partir du câble de recharge branché, sauf si le courant a été réduit au préalable à un niveau inférieur. Si nécessaire, touchez - ou + pour modifier l'intensité du courant (par exemple, vous souhaitez réduire l'intensité du courant si vous craignez une surcharge d'un circuit de câblage domestique partagé avec d'autres appareils). Il n'est pas possible de régler le courant de charge à un niveau qui dépasse la valeur maximale disponible du câble de recharge branché. Lorsque vous modifiez le courant, la Model 3 mémorise l'emplacement. Si vous effectuez un chargement au même endroit, vous n'avez pas à modifier les réglages.

REMARQUE : Si la Model 3 est en charge et détecte des fluctuations inattendues de l'alimentation d'entrée, le courant de charge sera automatiquement réduit de 25 %. Par exemple un courant de 40 A sera réduit à 30 A. Cette réduction de courant automatique augmente la fiabilité et la sécurité dans le cas où un problème externe existe (par exemple, un câblage domestique, une prise de courant, un adaptateur ou un cordon d'alimentation ne sont pas faits pour délivrer la capacité nominale du courant). Par sécurité, lorsque la Model 3 réduit automatiquement le courant, elle économise le courant réduit sur le lieu de recharge. Bien que vous puissiez augmenter cette valeur manuellement, Tesla recommande de charger à la valeur la plus basse jusqu'à ce que le problème soit résolu et que la station de recharge puisse fournir une puissance constante.

4. Touchez cette commande pour ouvrir la trappe de la prise de recharge ou pour lancer (ou arrêter) la recharge.
5. Affiche l'autonomie restante estimée ou le pourcentage d'énergie (en fonction du réglage de votre affichage) disponible.
6. Indique si le câble de recharge est verrouillé ou non dans la prise de recharge. Si la Model 3 n'est pas en cours de recharge, vous pouvez toucher l'icône de verrouillage pour déverrouiller le câble de recharge de la prise de recharge.

REMARQUE : À des températures ambiantes froides, inférieures à 41 °F (5 °C), le câble de charge reste déverrouillé quand le véhicule n'est pas en charge.

7. Vitesse de recharge, augmentation estimée de la distance de conduite (ou d'énergie) obtenue jusqu'à maintenant dans la session de recharge actuelle, courant fourni/disponible depuis l'alimentation électrique raccordée et tension fournie par le câble de recharge.
8. Définissez une recharge planifiée récurrente pour l'emplacement (voir [Recharge planifiée et départ programmé on page 176](#)).

REMARQUE : Si vous êtes en train d'utiliser un superchargeur Tesla, l'écran de recharge affiche également des informations concernant vos sessions de recharge précédentes ou celle en cours (voir [Frais d'utilisation des superchargeurs et frais de veille on page 177](#)).

REMARQUE : Pour réduire l'encombrement sur les sites de superchargeurs très fréquentés, la charge maximale peut être limitée à 80 % lorsque vous n'utilisez pas le Planificateur de voyage (voir [Planificateur de voyage on page 147](#)). Vous pouvez augmenter manuellement la limite en touchant « Régler la limite » sur l'écran tactile ou l'application mobile.

Recharge planifiée et départ programmé

Il existe deux façons de planifier la recharge de votre véhicule :

- **Recharge planifiée :** Lorsque vous programmez une heure de recharge, votre Model 3 affiche l'heure réglée pour le début de la recharge lorsque vous la gardez à l'emplacement planifié. Si à l'heure prévue, la Model 3 n'est pas branchée à l'emplacement, elle démarre le chargement dès que vous la branchez, à condition qu'elle soit branchée dans un délai de six heures après l'heure programmée. Si vous la branchez après ce délai de six heures, le chargement ne démarre pas avant l'heure programmée le jour suivant. Vous pouvez annuler ce réglage en touchant **Démarrer la recharge** ou **Arrêter la recharge**.



- **Départ programmé** : Où que vous soyez (p.ex., à votre domicile), branchez votre Model 3 et sélectionnez l'heure à laquelle vous désirez que votre véhicule soit prêt pour prendre la route. Une fois que vous avez défini l'heure, votre Model 3 se prépare en déterminant le meilleur moment pour démarrer la recharge afin d'optimiser les coûts d'énergie, la durée de la batterie et de s'assurer que la recharge se termine à temps pour que vous puissiez prendre la route. Votre véhicule prépare également l'habitacle en activant la climatisation ou le chauffage pour vous garantir une température agréable, et préchauffe la batterie. Pour programmer une heure de départ, allez dans **Recharge > Départ programmé > Programmer** et suivez les instructions à l'écran pour personnaliser vos réglages.

La recharge planifiée sert à déterminer quand votre véhicule doit démarrer la recharge. Le départ programmé sert à déterminer quand la recharge doit être terminée pour que vous puissiez prendre la route.

REMARQUE : Tout sera fait pour que la recharge de votre véhicule soit terminée avant 06 h 00 (fin des heures creuses). Si le temps de recharge est suffisant, celle-ci peut s'arrêter à 06 h 00, même si votre départ est plus tardif. Le véhicule préchauffe la batterie et prépare l'habitacle peu de temps avant votre heure de départ programmé. Si le véhicule n'a pas le temps de réaliser une recharge complète avant 06 h 00, celle-ci se poursuivra jusqu'à ce que le niveau de charge de la batterie visé soit atteint.

REMARQUE : Si votre véhicule n'est pas branché à un chargeur, le départ programmé ne pourra pas procéder à la préclimatisation de l'habitacle ou de la batterie.

Frais d'utilisation des superchargeurs et frais de veille

Lors d'une recharge à l'aide d'un superchargeur Tesla, les informations relatives à une session de **SUPERCHARGE** s'affichent en bas de l'écran de recharge. Ces informations comprennent l'emplacement, l'heure de début de la recharge et une estimation du coût de la session. Une fois la supercharge terminée, le coût estimé de cette session s'affiche jusqu'à ce qu'une nouvelle session de supercharge commence.

REMARQUE : Le prix estimé s'affiche à titre informatif uniquement et peut ne pas refléter le prix final réel qui vous sera facturé pour cette session de supercharge. Le prix final des sessions de supercharge est indiqué dans votre compte Tesla.

Lors de la recharge sur un superchargeur Tesla, vous êtes soumis à des frais de veille. Ces frais d'occupation injustifiée sont destinés à encourager les conducteurs à libérer le superchargeur dès que la recharge est terminée. Des frais d'occupation injustifiée sont appliqués uniquement lorsqu'au moins la moitié des superchargeurs d'un site sont occupés. L'application mobile Tesla vous envoie deux notifications : lorsque la

recharge est presque terminée et lorsqu'elle l'est véritablement. Des notifications supplémentaires vous sont transmises si des frais de veille vous sont appliqués. Les frais de veilles ne sont pas appliqués si vous déplacez votre véhicule dans un délai de cinq minutes après la fin de la recharge.

Connectez-vous sur votre compte Tesla pour consulter les frais et les informations concernant les sessions de supercharge, définir un mode de paiement et effectuer des paiements. Une fois le mode de paiement enregistré, les frais sont automatiquement payés depuis votre compte.



Intervalles d'entretien

Vous devez normalement faire entretenir votre véhicule à chaque fois que cela est nécessaire. Cependant, pour garantir en permanence l'efficacité et la fiabilité de votre Model 3, Tesla recommande les points et intervalles d'entretien suivants, s'ils s'appliquent à votre véhicule.

- Contrôlez l'état du liquide de frein tous les 2 ans (remplacez-le si nécessaire) ou, si le véhicule est utilisé pour le remorquage, remplacez le liquide de frein tous les 2 ans.
- Remplacement du sachet de déshydratant du système de climatisation A/C tous les 6 ans
- Remplacement du filtre à air de l'habitacle tous les 2 ans
- Nettoyage et graissage des étriers de freins une fois par an ou tous les 12 500 miles (20 000 km) (dans les régions où les routes sont salées en hiver)
- Permutez les pneus tous les 10 000 km ou en cas de différence au niveau de la profondeur de la bande de roulement égale ou supérieure à 1,5 mm, selon le premier terme échu

REMARQUE : Les intervalles ci-dessus sont basés sur des comportements et scénarios de conduite normaux. En outre, la liste ci-dessus ne doit pas être considérée comme étant exhaustive et n'inclut pas les consommables, tels que les balais d'essuie-glaces, les plaquettes de frein, etc.

REMARQUE : Les dommages ou les défaillances causés par un entretien ou des réparations exécutées par des techniciens non agréés par Tesla ne sont pas couverts par la garantie.

Contrôles quotidiens

- Vérifiez le niveau de recharge de la batterie affiché sur l'écran tactile ou l'application mobile.
- Vérifiez l'état et la pression de chaque pneu (voir [Entretien et maintenance des pneus on page 180](#)).
- Vérifiez que l'ensemble de l'éclairage extérieur, le klaxon, les clignotants, les essuie-glaces et lave-glace fonctionnent correctement.
- Contrôlez l'écran tactile à la recherche de voyants lumineux ou d'alertes inattendus.
- Vérifiez le bon fonctionnement des freins, y compris du frein de stationnement.
- Vérifiez le fonctionnement des ceintures de sécurité (voir [Ceintures de sécurité on page 30](#)).
- Recherchez les dépôts anormaux de liquide sous votre Model 3, susceptibles d'indiquer une fuite. Il est normal qu'une petite flaque d'eau se forme (en raison du processus de déshumidification du système de climatisation) sous le véhicule.

- Contrôlez l'extérieur de votre Model 3 et retirez immédiatement toutes les substances corrosives (déjections d'oiseaux, résine d'arbre, taches de goudron, insectes morts, débris industriels, etc.) pour éviter d'endommager la peinture (voir [Nettoyage on page 187](#)).

Contrôles mensuels

- Vérifiez le niveau de liquide lave-glace et faites l'appoint si nécessaire (voir [Faire l'appoint de liquide lave-glace on page 192](#)).
- Vérifiez le bon fonctionnement du système de climatisation (voir [Commandes de climatisation on page 139](#)).

REMARQUE : En plus de refroidir l'intérieur du véhicule, le compresseur de climatisation refroidit aussi la batterie. Par conséquent, par temps chaud, le compresseur de climatisation peut s'activer même si vous l'avez désactivé. Ceci est normal, car la priorité du système est de refroidir la batterie afin de garantir qu'elle se maintienne dans la plage de température optimale et présente une longue durée de vie utile et les meilleures performances. Même lorsque le véhicule est à l'arrêt, il est possible que vous entendiez votre Model 3 émettre un sifflement ou que vous entendiez le bruit d'eau qui circule. Ces sons sont normaux et se produisent lorsque les circuits de refroidissement internes se mettent en marche pour soutenir les différentes fonctionnalités du véhicule, comme le maintien de la température de la batterie 12 V et l'équilibrage de la température de la batterie haute tension.



AVERTISSEMENT : Contactez Tesla immédiatement si vous remarquez une baisse significative ou soudaine des niveaux de liquide, ou une usure inégale des pneus.

Intervalles de remplacement des liquides

En règle générale, il n'est pas nécessaire de vidanger le liquide de refroidissement de batterie, et ce pendant toute la durée de vie du véhicule. Le liquide de frein doit être contrôlé tous les 2 ans, et remplacé au besoin*.

*Si le véhicule est utilisé en remorquage, le liquide de frein doit être vidangé tous les 2 ans, indépendamment du contrôle.

REMARQUE : Tout dommage lié à l'ouverture du réservoir du liquide de refroidissement de batterie est exclu de la garantie.





Sécurité des dispositifs haute tension

La Model 3 a été conçue et construite en considérant la sécurité comme une priorité. Cependant, tenez compte des précautions suivantes afin de vous protéger des risques de blessures dues à tous les dispositifs haute tension :

- Lisez et suivez toutes les instructions fournies sur les étiquettes apposées sur la Model 3. Ces étiquettes sont là pour votre sécurité.
- Le système haute tension ne possède aucun composant réparable par l'utilisateur. Ne démontez, ne retirez ou ne remplacez pas les composants, câbles ou connecteurs haute tension. Les câbles haute tension sont de couleur orange pour faciliter leur identification.
- En cas de collision, ne touchez pas le câblage, les connecteurs ou les composants haute tension connectés au câblage.
- Dans le cas peu probable d'un incendie, contactez immédiatement les services d'incendie locaux.

 **AVERTISSEMENT** : Débranchez toujours le câble de recharge avant d'effectuer des travaux sous la Model 3, même si le chargement n'est pas en cours.

 **AVERTISSEMENT** : Gardez vos mains et vos vêtements à l'écart des ventilateurs de refroidissement. Certains ventilateurs fonctionnent même si la Model 3 est mise hors tension.

 **AVERTISSEMENT** : Certains liquides (acide de batterie, liquide de refroidissement de batterie, liquide de frein, additifs de lave-glace, etc.) utilisés dans les véhicules peuvent être toxiques et ne doivent en aucun cas être inhalés, ingérés ou entrer en contact avec des plaies ouvertes. Pour votre sécurité, lisez et suivez toujours les instructions imprimées sur les récipients de liquides.



Maintien de la pression des pneus

Si vous ne tractez pas une remorque, il convient de gonfler les pneus aux pressions indiquées sur l'étiquette d'information sur les pneus et le chargement, même si ces valeurs diffèrent de celles indiquées sur le pneu lui-même. Cette étiquette est située sur le montant central de la porte avant et est visible lorsque celle-ci est ouverte.

Si vous tractez une remorque, n'utilisez pas les pressions de pneus imprimées sur l'étiquette d'information sur les pneus et le chargement. Consultez plutôt les pressions de pneus figurant dans le chapitre Remorquage du (voir [Accessoires de remorquage on page 87](#)).

REMARQUE : Si votre Model 3 est équipée de roues ou de pneus Tesla accessoires, certaines informations peuvent différer de celles indiquées sur les étiquettes du véhicule.



Le voyant lumineux de pression des pneus, situé sur l'écran tactile, signale si un ou plusieurs pneus sont sous- ou surgonflés.

Le voyant lumineux de pression des pneus ne disparaît pas immédiatement après le réglage de la pression des pneus. Une fois le pneu gonflé à la pression recommandée, vous devez conduire à plus de 15 mph (25 km/h) pendant plus de 10 minutes pour activer le système de surveillance de la pression des pneus (TPMS), qui fait disparaître le voyant lumineux de pression des pneus.

Si le voyant lumineux clignote pendant une minute à chaque mise sous tension de la Model 3, un défaut du TPMS a été détecté (voir [Dysfonctionnement du système TPMS on page 185](#)).

REMARQUE : Affichez la pression des pneus dans la partie « Fiches », située dans la partie inférieure gauche de l'écran tactile, comme décrit dans [Aperçu de l'écran tactile on page 5](#). vous pouvez également choisir d'afficher la pression des pneus en BAR ou en PSI en touchant **Contrôles > Affichage > Pression des pneus**.



AVERTISSEMENT : Le sous-gonflage est la cause la plus commune de défaillance des pneus et peut en provoquer la surchauffe, le craquelage, la séparation de la bande de roulement ou l'éclatement, provoquant ainsi la perte de maîtrise inattendue du véhicule et une augmentation du risque de blessures. Le sous-gonflage réduit également l'autonomie du véhicule et la longévité des pneus.



AVERTISSEMENT : Vérifiez la pression des pneus à l'aide d'un manomètre précis lorsque les pneus sont froids. Il suffit de conduire pendant environ 1,6 km pour chauffer suffisamment les pneus et modifier leur pression. Le stationnement du véhicule en plein soleil ou à des températures ambiantes élevées peut aussi influencer sur la pression des pneus. Si vous devez vérifier des pneus chauds, attendez-vous à des pressions supérieures. Ne laissez pas l'air s'échapper de pneus chauds dans le but d'atteindre les pressions recommandées des pneus à froid. Un pneu chaud à une pression inférieure ou égale à la pression de gonflage recommandée des pneus à froid est dangereusement sous-gonflé.



AVERTISSEMENT : N'utilisez pas de bombe anti-crevaisin d'un autre type que celui fourni dans le kit de réparation de pneu de Tesla. Les autres types peuvent provoquer le dysfonctionnement des capteurs de pression des pneus. Si la Model 3 n'inclut pas de kit de réparation de pneu, vous pouvez en acheter un auprès de Tesla.

Contrôle et réglage de la pression des pneus

Suivez ces étapes lorsque les pneus sont froids et la Model 3 a été stationnée pendant plus de trois heures :

1. Reportez-vous à l'étiquette d'information sur les pneus et le chargement sur le montant central de la porte conducteur pour connaître la pression des pneus recommandée.
2. Retirez le bouchon de la valve.
3. Appuyez fermement le manomètre pour pneus contre la valve pour mesurer la pression.
4. Si nécessaire, ajoutez ou enlevez de l'air pour atteindre la pression recommandée.

REMARQUE : Vous pouvez évacuer de l'air en appuyant sur la tige de métal au centre de la valve.

5. Vérifiez à nouveau la pression à l'aide du manomètre pour pneus précis.



- Répétez les étapes 3 et 4 si nécessaire jusqu'à ce que la pression des pneus soit correcte.
- Réinstallez le bouchon de la valve pour empêcher l'infiltration de saletés. Inspectez régulièrement la valve pour détecter des dommages et fuites éventuels.

Si l'usure du pneu est inégale (sur un seul côté du pneu) ou devient excessive, vérifiez alors la géométrie des roues.

REMARQUE : Lors du remplacement de deux pneus seulement, installez les pneus neufs à l'arrière de votre véhicule s'il est équipé de pneus de même dimension à l'avant et à l'arrière.

Inspection et entretien des pneus

Inspectez régulièrement la bande de roulement et les flancs des pneus pour détecter des signes éventuels de déformation (renflements), d'objets étrangers, de coupures ou d'usure.

⚠ AVERTISSEMENT : Ne conduisez pas la Model 3 avec un pneu endommagé, excessivement usé ou gonflé à la mauvaise pression. Vérifiez les pneus régulièrement afin de voir s'ils présentent des signes d'usure et de vous assurer qu'ils ne comportent pas de coupures, de renflements ou d'exposition de la carcasse ou du câblé.

Usure des pneus

Une profondeur de bande de roulement adaptée est essentielle pour une bonne performance des pneus. Les pneus disposant d'une profondeur de bande de roulement inférieure à 3 mm sont plus enclins à l'aquaplanage par temps humide et ne doivent pas être utilisés. Les pneus disposant d'une profondeur de bande de roulement inférieure à 4 mm ne fournissent pas de bons résultats sur sol enneigé et ne doivent pas être utilisés dans des conditions hivernales.

Model 3 est équipée à l'origine de pneus ayant des indicateurs d'usure moulés dans le dessin de la bande de roulement. Lorsque la bande de roulement a été usée jusqu'à 3 mm, les indicateurs d'usure commencent à apparaître à la surface du dessin de la bande de roulement, produisant un effet de bande de caoutchouc continue sur toute la largeur du pneu. Pour une performance et une sécurité optimales, Tesla recommande de remplacer les pneus avant que les indicateurs d'usure ne deviennent visibles.

Permutation des pneus, équilibrage et parallélisme

Tesla recommande de permuter les pneus tous les 10 000 km ou en cas de différence au niveau de la profondeur de la bande de roulement égale ou supérieure à 1,5 mm, selon le premier terme échu.

Les pneus non équilibrés (parfois perceptibles sous forme de vibrations dans le volant de direction) influent sur la tenue de route du véhicule et la longévité des pneus. Même dans le cadre d'une utilisation régulière, les pneus peuvent ne plus rester équilibrés. Par conséquent, ils doivent être équilibrés au besoin.

Pneus perforés

Une perforation du pneu provoque finalement une perte de pression, c'est pourquoi il est important de vérifier la pression des pneus régulièrement. Réparez ou remplacez toujours les pneus perforés ou endommagés dès que possible.

Il se peut que vos pneus sans chambre à air ne fuient pas lorsqu'un objet les perce, du moment que l'objet demeure dans le pneu. Toutefois, si vous ressentez une vibration soudaine ou des troubles de conduite lorsque vous roulez ou si vous soupçonnez que votre pneu ou véhicule a été endommagé, ralentissez immédiatement. Conduisez lentement, tout en évitant de freiner brutalement ou de donner des coups de volant et arrêtez le véhicule lorsqu'il est prudent de le faire. Prenez des dispositions pour que le véhicule Model 3 soit transporté vers un Tesla Service Center ou un atelier de réparation de pneus à proximité.

REMARQUE : Dans certains cas, vous pouvez réparer provisoirement de petites crevaisons (inférieures à 6 mm) à l'aide d'un kit de réparation de pneu en option, disponible auprès de Tesla. Ceci vous permet de conduire votre Model 3 à vitesse lente jusqu'à un centre de réparation de pneus ou un centre Tesla.

⚠ AVERTISSEMENT : Ne roulez pas avec un pneu perforé non réparé, même s'il n'est pas dégonflé. Un pneu perforé peut se dégonfler subitement à tout moment.

Méplats

Si votre Model 3 reste à l'arrêt pendant une longue période, les pneus peuvent présenter des méplats. Lorsque la Model 3 roule, ces méplats provoquent une vibration qui disparaît progressivement à mesure que les pneus se réchauffent et retrouvent leur forme d'origine.

Afin de minimiser les méplats au cours d'un arrêt prolongé, gonflez les pneus à la pression maximale indiquée sur le flanc du pneu. Avant de conduire le véhicule, libérez l'air pour régler la pression des pneus aux niveaux recommandés.

Augmenter la durée de vie utile des pneus

Pour améliorer la durée de vie utile de vos pneus, maintenez-les aux pressions recommandées, respectez les limites de vitesse et les vitesses recommandées, et évitez :



Entretien et maintenance des pneus

- les démarrages rapides ou les accélérations brusques ;
- de prendre les virages rapidement ou de freiner brusquement ;
- les nids de poule et les objets sur la route ;
- de heurter les trottoirs lorsque vous gardez le véhicule ;
- de contaminer les pneus avec des liquides susceptibles de les endommager.

Remplacement des pneus et des roues

Les pneus se dégradent avec le temps à cause de l'effet des rayons ultraviolets, de températures extrêmes, de charges lourdes et des conditions environnementales. Il est recommandé de remplacer les pneus tous les six ans, ou avant si nécessaire, même si la profondeur de la bande de roulement est supérieure au minimum.

Les roues et les pneus sont appariés pour répondre aux caractéristiques de tenue de route du véhicule. Les pneus de remplacement doivent être conformes aux caractéristiques techniques d'origine. Si vous utilisez des pneus autres que ceux spécifiés, assurez-vous que la cote de charge et de vitesse apparaissant sur le flanc du pneu (voir [Signification des marquages des pneus on page 205](#)) est égale à ou excède celle des caractéristiques techniques d'origine.

Dans l'idéal, les quatre pneus doivent être remplacés en même temps. Si ce n'est pas possible, remplacez les pneus par paires, en plaçant les pneus neufs à l'arrière. Équilibrez toujours la roue et le pneu après le remplacement d'un pneu.

Si vous remplacez une roue, les capteurs du système de surveillance de la pression des pneus (TPMS) doivent être réinitialisés pour garantir qu'ils vous avertissent de manière fiable lorsque les pneus sont sous- ou surgonflés (voir [Réinitialisation automatique des capteurs TPMS on page 184](#) et [Réinitialisation manuelle des capteurs TPMS on page 184](#)).

Pour connaître les caractéristiques techniques des roues et pneus d'origine installés sur votre Model 3, voir [Roues et pneus on page 203](#).

REMARQUE : Le montage de pneus hiver avec un dessin de sculpture et un composé agressifs peut entraîner une puissance de freinage récupératif temporairement réduite. Cependant, votre véhicule est conçu pour se réétalonner en continu et, après un changement de pneus, il retrouve progressivement sa puissance de freinage récupératif initiale après quelques accélérations en ligne droite à un couple moyen. Pour la plupart des conducteurs, cela se produit après une courte période de conduite normale, mais les conducteurs qui accélèrent en général doucement peuvent avoir besoin de réaliser des accélérations légèrement plus dures pendant le réétalonnage.

AVERTISSEMENT : Pour votre sécurité, utilisez uniquement des roues et pneus conformes aux caractéristiques techniques d'origine. Les pneus non conformes aux caractéristiques techniques d'origine peuvent altérer le fonctionnement du TPMS.

AVERTISSEMENT : Ne dépassez jamais la cote de vitesse des pneus de votre véhicule. La cote de vitesse est disponible sur le flanc des pneus (voir [Signification des marquages des pneus on page 205](#)).

Pneus asymétriques

Model 3 Les pneus sont asymétriques et doivent être montés sur les roues avec le bon flanc tourné vers l'extérieur. Le flanc du pneu porte la mention **OUTSIDE**. Lorsque des pneus neufs sont installés, assurez-vous qu'ils sont correctement montés sur les roues.



AVERTISSEMENT : La tenue de route est sérieusement compromise si les pneus ne sont pas bien montés sur les roues.

Dépose et installation des enjoliveurs Aero

Si votre Model 3 comporte des enjoliveurs aero, vous devez les retirer pour accéder aux écrous de roue.

Pour déposer un enjoliveur aero :

1. Saisissez l'enjoliveur aero fermement à l'aide de vos deux mains.
2. Tirez l'enjoliveur aero vers vous pour libérer les clips de retenue.

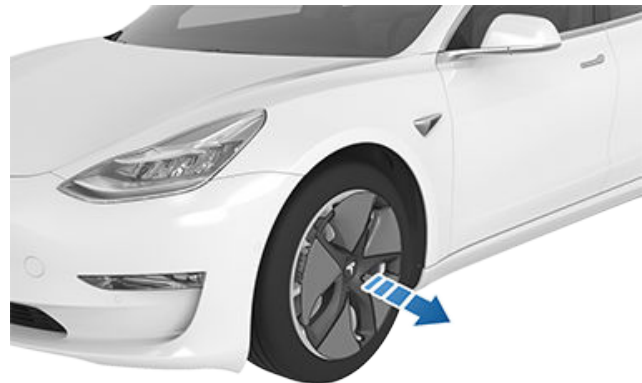

Pour poser un enjoliver aero :



1. Positionnez l'enjoliveur aero de manière à ce que l'encoche à la base du « T » de Tesla soit alignée avec la valve du pneu.



2. Appuyez fermement tout autour de l'enjoliveur aero jusqu'à ce que les clips soient bien engagés.



ATTENTION : Vérifiez que l'enjoliveur aero est totalement fixé avant d'entamer la conduite, afin d'éviter qu'il ne tombe.

Dépose et installation des caches d'écrou de roue

Si votre Model 3 comporte des caches d'écrous de roue, vous devez les retirer pour accéder aux écrous de roue.

Pour déposer un cache d'écrou de roue :

1. Insérez la partie incurvée de l'outil du cache d'écrou de roue (situé dans la boîte à gants sur certains véhicules) dans le trou à la base du « T » de Tesla. Vous pouvez également utiliser une petite clé Allen.

REMARQUE : L'outil du cache d'écrou de roue peut également être acheté auprès d'un vendeur de pièces automobiles ou d'un vendeur en ligne.



2. Utilisez l'outil du cache d'écrou de roue afin qu'il soit entièrement inséré dans le trou du cache d'écrou de roue.
3. Tournez l'outil du cache d'écrou de roue pour que la partie incurvée soit en contact avec le centre du cache d'écrou de roue.
4. Tirez fermement l'outil du cache d'écrou de roue en partant de la roue jusqu'à ce que le cache d'écrou de roue se détache.



Pour poser un cache d'écrou de roue :

1. Alignez correctement le cache d'écrou de roue.
2. Appuyez fermement sur le cache d'écrou de roue jusqu'à ce qu'il soit bien en place.



ATTENTION : Vérifiez que le caches d'écrou de roue est totalement fixé avant d'entamer la conduite, afin d'éviter qu'il ne tombe.

Configuration des roues

Si vous installez des roues neuves ou que vous les remplacez par des modèles différents, mettez à jour la configuration des roues de votre véhicule, en touchant **Contrôles > Entretien > Configuration des roues**. Cela permet à votre Model 3 de programmer les nouvelles roues et de fournir des mises à jour d'état plus précises sur votre véhicule. Dans le menu déroulant, sélectionnez une roue qui correspond aux nouvelles roues que vous souhaitez installer sur votre Model 3. Le fait de sélectionner de nouvelles roues dans la configuration des roues modifie également les roues qui s'affichent sur l'avatar de votre véhicule sur l'écran tactile.

Assurez-vous de savoir si votre véhicule est équipé de roues en monte décalée, c'est-à-dire que les roues sont de dimensions différentes à l'avant et à l'arrière. Contrôlez les dimensions des pneus avant et arrière marquées sur le flanc du pneu, pour vérifier si elles correspondent ou si elles sont différentes. Si les roues



Entretien et maintenance des pneus

sont en monte décalée, faites très attention à ce que les nouvelles roues que vous installez soient décalées de la même manière que les roues précédentes.

REMARQUE : Le fait de modifier la configuration des roues du véhicule peut affecter les estimations de l'autonomie, les alertes de pression des pneus et la visualisation du véhicule.

AVERTISSEMENT : Lors de l'installation ou du remplacement des roues, veillez à utiliser uniquement des roues approuvées par Tesla. L'utilisation de roues non approuvées par Tesla peut entraîner des dommages graves. Tesla ne saura être tenue responsable des dommages causés par l'utilisation de roues non approuvées par Tesla.

Surveillance de la pression des pneus

Chaque pneu doit être vérifié tous les mois à froid et gonflé à la pression recommandée imprimée sur l'étiquette d'information sur les pneus et le chargement située sur le montant de la porte conducteur (voir [Maintien de la pression des pneus on page 180](#)). Si le véhicule est équipé de pneus de dimensions différentes de celles indiquées sur la plaque du véhicule ou sur l'étiquette de pression de gonflage des pneus, déterminez la bonne pression de gonflage de ces pneus.

Le véhicule est équipé d'un dispositif de sécurité supplémentaire, le système TPMS, qui affiche un témoin de pression des pneus (voyant lumineux de pression des pneus) sur l'écran tactile lorsqu'un ou plusieurs des pneus sont sur ou sous-gonflés. Par conséquent, lorsque le voyant lumineux de pression des pneus s'affiche sur l'écran tactile pour vous signaler un problème de pression des pneus, arrêtez-vous pour vérifier vos pneus le plus tôt possible, et gonflez-les à la bonne pression (voir [Maintien de la pression des pneus on page 180](#)). Conduire avec des pneus sérieusement sous-gonflés provoque la surchauffe des pneus et peut entraîner leur défaillance. Outre la diminution de l'autonomie, le sous-gonflage des pneus réduit aussi leur durée de vie utile, ce qui peut altérer la tenue de route du véhicule et sa capacité à s'arrêter.



Si votre Model 3 détecte un défaut du TPMS, ce témoin clignote pendant une minute dès que vous mettez votre Model 3 sous tension.

REMARQUE : L'installation d'accessoires non approuvés par Tesla peut interférer avec le TPMS.



AVERTISSEMENT : Le système TPMS ne remplace pas une maintenance adéquate des pneus, ni le contrôle manuel de la pression des pneus et l'inspection régulière de leur état. Le conducteur est tenu de maintenir une pression des pneus correcte, même si le sous- ou le sur-gonflage n'est pas suffisant pour activer le voyant lumineux de pression des pneus du système TPMS sur l'écran tactile.

Réinitialisation automatique des capteurs TPMS

Après le remplacement d'une ou plusieurs roues (et non après le remplacement d'un pneu ou une permutation de roues), les capteurs TPMS sont réinitialisés pour s'assurer que les avertissements relatifs à la pression des pneus sont exacts. Les capteurs TPMS sont automatiquement réinitialisés dès que la vitesse de conduite est supérieure à 25 km/h pendant plus de 10 minutes.

REMARQUE : Après le remplacement d'une roue, de fausses alertes de pression des pneus peuvent s'afficher avant que vous ayez roulé à plus de 25 km/h pendant plus de 10 minutes.

Réinitialisation manuelle des capteurs TPMS

Pour adapter des pneus de rechange et pouvoir faire face à des situations de conduite hors route spécifiques (comme des événements sur piste), vous pouvez réinitialiser les capteurs TPMS pour déclencher une alerte en fonction de la pression des pneus actuellement définie au lieu de la pression des pneus par défaut. Pour ce faire, touchez **Entretien** > **Réinitialiser les capteurs TPMS**, puis suivez les instructions qui s'affichent à l'écran.

REMARQUE : La réinitialisation des capteurs TPMS peut se révéler particulièrement judicieuse lors de l'utilisation du mode Piste, mais n'oubliez pas de rétablir le réglage TPMS par défaut lorsque vous repassez en conduite normale.



AVERTISSEMENT : Si votre Model 3 comporte des pneus de rechange dont la taille est différente de celle imprimée sur l'étiquette d'information sur les pneus et le chargement (voir [Chargement du véhicule on page 196](#)), il incombe au conducteur de déterminer la pression correcte des pneus. Ne roulez pas sur la voie publique lorsque la pression des pneus n'est pas correcte.



⚠️ AVERTISSEMENT : Ne vous fiez pas aux capteurs TPMS pour déterminer avec précision les pressions et les alertes de déclenchement. Il incombe au conducteur de maintenir la bonne pression des pneus (voir [Maintien de la pression des pneus on page 180](#)). Des pneus surgonflés et sous-gonflés peuvent entraîner une perte de contrôle ou endommager les pneus, ce qui peut occasionner des blessures graves.

Remplacement d'un capteur de pression de pneu

Si le voyant d'avertissement de pression des pneus s'affiche fréquemment, contactez Tesla pour déterminer si un capteur de pression de pneu doit être remplacé. Si un centre de service autre que Tesla répare ou remplace un pneu, le capteur de pression de pneu ne fonctionnera pas avant que Tesla ne réalise la procédure de configuration.

Dysfonctionnement du système TPMS

Model 3 est également équipée d'un voyant lumineux de défaut du système TPMS qui signale son mauvais fonctionnement.



Les éventuels défauts du système TPMS sont indiqués par le voyant lumineux de pression des pneus. Lorsque le système détecte un dysfonctionnement, le témoin clignote pendant une minute environ, puis reste allumé en permanence. Cette séquence se reproduit chaque fois que le véhicule démarre et aussi longtemps que le dysfonctionnement persiste. Lorsque le voyant lumineux de défaut du système TPMS est affiché, le système peut ne pas être capable de détecter ou de signaler le sous- ou le surgonflage des pneus comme prévu.

Le dysfonctionnement du TPMS peut se produire pour plusieurs raisons, y compris l'installation de pneus ou de roues de remplacement ou alternatifs qui empêchent le TPMS de fonctionner correctement. Vérifiez toujours le voyant lumineux de défaut du système TPMS après avoir remplacé un ou plusieurs pneus ou roues du véhicule afin de vous assurer que les pneus ou les roues de remplacement lui permettent de continuer à fonctionner correctement.

REMARQUE : Si un pneu a été remplacé ou réparé avec une bombe anti-crevaisin différente de celle fournie par Tesla et qu'une basse pression des pneus est détectée, il est possible que le capteur de pression de pneu ait été endommagé. Contactez Tesla pour faire réparer le défaut le plus tôt possible.

Types de pneu adaptés aux variations saisonnières

Pneus d'été

Votre véhicule peut être équipé à l'origine soit de pneus d'été de haute performance soit de pneus toutes saisons. Tesla recommande l'utilisation de pneus d'hiver en cas de conduite à des températures basses ou sur des routes enneigées ou verglacées. Contactez Tesla pour obtenir des recommandations relatives aux pneus d'hiver.

⚠️ AVERTISSEMENT : À température basse ou par temps de neige ou de verglas, les pneus d'été ne fournissent pas une adhérence adéquate. La sélection et l'installation des pneus appropriés aux conditions hivernales sont essentielles pour assurer la sécurité et la performance optimale de votre Model 3.

Pneus toutes saisons

Votre Model 3 peut être initialement équipée de pneus toutes saisons. Ces pneus sont conçus pour fournir l'adhérence adéquate à la plupart des conditions tout au long de l'année mais ne fournissent pas le même niveau d'adhérence que les pneus d'hiver par temps de neige ou de verglas. Les pneus toutes saisons peuvent être identifiés par « ALL SEASON » et/ou « M+S » (boue et neige) sur le flanc du pneu.

Pneus d'hiver

Utilisez des pneus d'hiver pour augmenter l'adhérence par temps de neige ou de verglas. Lors de l'installation de pneus d'hiver, installez toujours un ensemble complet de quatre pneus au même moment. Les quatre pneus d'hiver doivent avoir le même diamètre, la même marque, la même construction et le même dessin de bande de roulement. Contactez Tesla pour obtenir des recommandations relatives aux pneus d'hiver.



Les pneus d'hiver peuvent être identifiés par un symbole de montagne ou de flocon de neige sur le flanc du pneu.

La conduite avec des pneus d'hiver peut être à l'origine d'un bruit de roulement, d'une diminution de la durée de vie du pneu et d'une perte d'adhérence sur routes sèches.

Si votre véhicule est équipé de pneus neige, reportez-vous à l'étiquette d'avertissement sur les pneus apposée au montant de la porte.



Entretien et maintenance des pneus

REMARQUE : Le montage de pneus hiver avec un dessin de sculpture et un composé agressifs peut entraîner une puissance de freinage récupératif temporairement réduite. Votre véhicule est, cependant, conçu pour se réétalonner afin de retrouver sa puissance de freinage récupératif initiale après une courte période de conduite normale.

Conduite dans des conditions de basse température

La performance des pneus diminue lorsque la température est faible, réduisant ainsi l'adhérence et augmentant la possibilité de dommage par impacts. Les pneus haute performance peuvent temporairement durcir à froid et générer un bruit de rotation lors des premiers kilomètres de conduite, jusqu'à ce qu'ils se réchauffent.

Utilisation de chaînes antidérapantes

Tesla a testé et approuvé les chaînes à neige suivantes pour une meilleure adhérence sur route enneigée. Les chaînes à neige doivent uniquement être installées sur les pneus arrière.

Taille des pneus	Chaîne recommandée
18"	PEWAG SERVO SPORT RSS 76
19"	PEWAG SERVO RS 77
20"	MAGGI TRAK SP214

ATTENTION : Si votre Model 3 comporte des enjoliveurs aero, vous devez les retirer avant d'installer des chaînes (voir [Dépose et installation des enjoliveurs Aero on page 182](#)). Le non-respect de cette consigne peut causer des dommages non couverts par la garantie.

Pour installer les chaînes pour pneus, suivez les instructions et avertissements fournis par le fabricant de chaînes pour pneus. Montez-les par deux et de sorte qu'elles soient aussi serrées que possible.

En cas d'utilisation de chaînes pour pneus :

- Avant chaque utilisation, inspectez les chaînes pour pneus pour vérifier que les raccords sont bien serrés et qu'aucun maillon n'est endommagé.
- Évitez de trop charger votre Model 3 (les charges lourdes peuvent réduire l'espacement entre les pneus et la carrosserie).
- Ne prenez pas la route si les chaînes ne sont pas correctement montées.
- Conduisez lentement. Ne dépassez pas 48 km/h.
- Retirez les chaînes pour pneus dès que les conditions le permettent.

REMARQUE : Les chaînes pour pneus sont interdites dans certaines juridictions. Consultez la législation locale avant d'installer des chaînes pour pneus.

ATTENTION : L'utilisation de chaînes à neige non recommandées ou sur des pneus d'une autre taille peut endommager la suspension, la carrosserie, les roues et/ou les conduites de frein. Les dommages dus à l'utilisation de chaînes à neige non recommandées ou à une mauvaise installation de celles-ci ne sont pas couverts par la garantie.

ATTENTION : Ne montez jamais de chaînes sur les pneus avant.

ATTENTION : Ne dégonflez jamais vos pneus pour monter les chaînes. Après regonflage, les chaînes risqueraient d'être trop serrées et d'endommager les pneus.

ATTENTION : Vérifiez que les chaînes à neige ne sont pas en contact avec les composants de la suspension ou les conduites de frein. Des bruits anormaux produits par les chaînes indiquent un contact avec votre Model 3. Stoppez le véhicule et vérifiez immédiatement.

Nettoyage extérieur

Pour éviter d'endommager la peinture, retirez sans délai toutes les substances corrosives (déjections d'oiseaux, résine d'arbre, insectes morts, taches de goudron, sel de voirie, débris industriels, etc.). N'attendez pas que la Model 3 nécessite un nettoyage complet. Utilisez au besoin de l'alcool dénaturé pour éliminer les taches de graisse tenaces et les taches de goudron. Après le nettoyage, lavez immédiatement la zone traitée avec de l'eau et du savon doux sans détergent afin d'éliminer l'alcool.

Veillez à ce que les caméras extérieures restent exemptes de saletés, de condensation et sans obstacles. Retirez tout amas de saleté éventuel en essuyant les composants à l'aide d'un chiffon doux humidifié à l'eau tiède. Ces substances sont susceptibles d'entraver le fonctionnement de l'Autopilot et des systèmes de sécurité (voir [Nettoyage des caméras et capteurs on page 102](#))

Suivez ces étapes pour le nettoyage de l'extérieur de la Model 3 :

1. Rincez abondamment

Avant le lavage, utilisez un tuyau d'arrosage pour débarrasser le véhicule de la poussière et de la saleté par rinçage. Rincez les accumulations de boue dans les endroits où les débris s'accumulent facilement (tels que les passages de roue et les joints de panneaux). Si les routes ont fait l'objet d'un salage (les mois d'hiver par exemple), rincez minutieusement toutes les traces de sel de voirie présentes sur le soubassement du véhicule, les passages de roue et les freins.

2. Lavez à la main

Lavez à la main le véhicule Model 3 avec un chiffon doux et propre et de l'eau froide ou tiède contenant du shampooing doux pour voiture de haute qualité.

 **ATTENTION :** Certains produits nettoyants et shampooings pour voiture contiennent des substances chimiques susceptibles d'endommager ou de décolorer les surfaces de votre véhicule, en particulier les pièces de garniture en plastique, les blocs optiques ou les lentilles de caméra. Par exemple, certaines formules de produits nettoyants pour voiture contiennent de l'hydroxyde ou d'autres composés hautement alcalins ou caustiques susceptibles d'endommager les composants extérieurs. Les dommages ou les décolorations dus à l'utilisation de ces produits de nettoyage ne sont pas couverts par la garantie.

3. Rincez à l'eau claire









Une fois le lavage terminé, rincez à l'eau claire pour éviter que le savon ne sèche sur les surfaces.

4. Séchez à fond et nettoyez le verre à l'extérieur

Une fois le lavage et le rinçage terminés, séchez à fond avec une peau de chamois. Si nécessaire, séchez les freins en roulant sur une courte distance et en freinant à plusieurs reprises.

Nettoyez les vitres et les rétroviseurs avec un produit pour nettoyer le verre spécialement conçu pour les voitures. Ne les rayez pas. N'utilisez pas de liquide de nettoyage abrasif sur le verre ou les surfaces des rétroviseurs.

Précautions pour le nettoyage extérieur

-  **ATTENTION :** Ne lavez pas à la lumière directe du soleil.
-  **ATTENTION :** N'utilisez pas de liquide pour traitement des pare-brise. Cela peut interférer avec le frottement des essuie-glaces et entraîner des grincements.
-  **ATTENTION :** N'utilisez pas d'eau chaude, de détergents ou de produits de nettoyage hautement alcalins ou caustiques, en particulier ceux contenant de l'hydroxyde.
-  **ATTENTION :** Si vous utilisez un nettoyeur haute pression, maintenez une distance d'au moins 30 cm entre la buse et la surface de votre Model 3. Évitez de diriger le jet d'eau directement sur les caméras ou les capteurs de stationnement (selon l'équipement). De même, ne nettoyez pas les capteurs à ultrasons ni les lentilles de caméra avec un objet coupant ou abrasif susceptible de rayer ou d'endommager sa surface. Maintenez le jet en mouvement afin d'éviter de le concentrer sur une zone particulière.
-  **ATTENTION :** N'orientez pas directement le jet d'eau sur les joints du capot, des portes et des vitres ou sur les modules électroniques ni les câbles exposés.
-  **ATTENTION :** Pour éviter tout dommage dû à la corrosion qui ne serait pas couvert par la garantie, rincez les traces de sel de voirie présentes sur le soubassement du véhicule, les passages de roue et les freins. Après le nettoyage du véhicule, séchez les freins en roulant sur une courte distance et en freinant à plusieurs reprises.
-  **ATTENTION :** Évitez d'utiliser des chiffons rugueux ou molletonnés, comme les gants de lavage. Nous recommandons l'utilisation d'un chiffon en microfibre de bonne qualité.
-  **ATTENTION :** Pour un lavage automatique, utilisez uniquement les lave-autos « sans contact ». Ces lave-autos ne présentent pas de pièces (brosses, etc.) qui touchent les surfaces de la Model 3. L'utilisation d'autres types de lave-autos risque de provoquer des dommages non couverts par la garantie.



Nettoyage

⚠ ATTENTION : Assurez-vous que les essuie-glaces sont désactivés avant de laver votre Model 3 afin d'éviter d'endommager les essuie-glaces.

⚠ ATTENTION : N'utilisez pas de produits de nettoyage pour les roues ni de produits de pré-lavage contenant des produits chimiques. Ils peuvent endommager la finition des roues.

⚠ AVERTISSEMENT : Ne pulvérisez jamais de liquide sous haute pression (lorsque vous utilisez une lance de lavage haute pression, par exemple) vers la prise de recharge lorsque votre Model 3 est en cours de recharge. Le non-respect de cette consigne risque de causer des blessures graves ou d'endommager le véhicule, l'équipement de recharge ou vos biens.

Nettoyage intérieur

Vérifiez et nettoyez fréquemment l'intérieur pour maintenir son aspect et pour en éviter l'usure prématurée. Si possible, nettoyez immédiatement les éclaboussures et éliminez les marques. Pour un nettoyage général, nettoyez les surfaces intérieures avec un chiffon doux (comme de la microfibre) imbibé d'un mélange d'eau chaude et de nettoyant doux sans détergent (faites un essai sur une zone cachée avant utilisation). Pour éviter les traînées, séchez immédiatement avec un chiffon doux non pelucheux.

Verre intérieur

Ne les rayez pas. N'utilisez pas de liquide de nettoyage abrasif sur le verre ou les surfaces des rétroviseurs. La surface réfléchissante du rétroviseur/miroir pourrait être endommagée, ainsi que les éléments chauffants de la lunette arrière.

Airbags

Ne laissez aucune substance pénétrer dans un couvercle d'airbag. Cela pourrait altérer son fonctionnement.

Surfaces en plastique et tableau de bord

Ne polissez pas les surfaces supérieures du tableau de bord. Les surfaces polies sont réfléchissantes et peuvent altérer la vision du conducteur.

Sièges en polyuréthane

Nettoyez les éclaboussures le plus rapidement possible avec un chiffon doux imbibé d'eau chaude et de savon sans détergent. Nettoyez délicatement par des gestes circulaires. Après le nettoyage, laissez les sièges sécher à l'air libre.

Faites attention aux teintures, telles que celles provenant des vêtements (jeans, etc.) qui entrent en contact avec les sièges. Les teintures peuvent se diffuser dans le matériau du siège au fil du temps et finir par former des taches.

⚠ ATTENTION : Des housses de sièges de deuxième monte de marque autre que Tesla peuvent interférer avec la sensibilité des capteurs de sièges et entraîner la formation de taches ou des dommages.

Sièges en tissu

Nettoyez les éclaboussures le plus rapidement possible avec un chiffon doux imbibé d'eau chaude et de savon sans détergent. Nettoyez délicatement par des gestes circulaires. Essuyez ensuite avec un chiffon doux non pelucheux. Si nécessaire, passez l'aspirateur sur les sièges pour éliminer la saleté.

Tapis

Évitez de trop mouiller les tapis. Pour les zones très sales, utilisez un nettoyant dilué pour mobilier rembourré.

Ceintures de sécurité

Tirez la ceinture au maximum pour la nettoyer. N'utilisez aucun type de détergent ou d'agent de nettoyage chimique. Laissez les ceintures sécher naturellement alors qu'elles sont étendues, de préférence en les éloignant de la lumière directe du soleil.

Écran tactile

Nettoyez l'écran tactile avec un chiffon doux non pelucheux spécial pour moniteurs et écrans d'affichage. N'utilisez pas de produit nettoyant (comme un produit de nettoyage pour verre) ni de chiffon humide ou de chiffon sec chargé électrostatiquement (comme un chiffon en microfibre qui vient d'être lavé). Pour essuyer l'écran tactile sans activer les boutons et modifier les paramètres, il est possible d'activer le mode nettoyage d'écran. Touchez **Contrôles > Affichage > Mode nettoyage d'écran**. L'affichage s'assombrit pour qu'il soit plus facile de voir la poussière et les taches. Pour sortir du mode nettoyage d'écran, restez appuyé sur **MAINTENIR POUR QUITTER**.

Chrome et surfaces métalliques

La cire, les nettoyants abrasifs ou les chiffons durs peuvent endommager la finition du chrome et des surfaces métalliques.

Précautions pour le nettoyage intérieur

-  **ATTENTION** : L'utilisation de solvants (y compris l'alcool), d'eau de Javel, de produit citronné, de white spirit ou de produits/additifs à base de silicone sur les composants intérieurs peut les endommager.
-  **ATTENTION** : Les objets chargés en électricité statique peuvent endommager l'écran tactile.
-  **AVERTISSEMENT** : Si vous constatez un dommage au niveau d'un airbag ou d'une ceinture de sécurité, contactez Tesla immédiatement.
-  **AVERTISSEMENT** : Ne laissez pas d'eau, de produits de nettoyage ou de tissu provenant des chiffons entrer dans le mécanisme de la ceinture de sécurité.
-  **AVERTISSEMENT** : Toute exposition à des produits nettoyants chimiques peut être dangereuse et peut irriter les yeux et la peau. Lisez et respectez les instructions fournies par le fabricant du produit nettoyant chimique.



Polissage, retouche et réparation de la carrosserie

Afin de préserver l'esthétique de la carrosserie, vous pouvez traiter de temps en temps les surfaces peintes avec un cirage approuvé contenant :

- Un abrasif très doux pour supprimer la contamination de la surface sans enlever ou endommager la peinture.
- Des composés de remplissage qui remplissent les rayures et réduisent leur visibilité.
- De la cire offrant un revêtement de protection entre la peinture et les éléments de l'environnement.

Inspectez régulièrement la peinture extérieure pour détecter des dommages éventuels. Traitez les petits éclats et les rayures à l'aide d'un stylo de retouche de peinture (disponible auprès de Tesla). Utilisez le stylo de retouche de peinture après le nettoyage de la carrosserie et avant son polissage ou lustrage.

Réparez les éclats de roches, les égratignures et les rayures. Reportez-vous à <https://www.tesla.com/support/body-shop-support> pour plus de détails sur les lieux de réparation et les services disponibles.

-  **ATTENTION** : N'utilisez pas de pâtes, de composés de restauration de couleur ou de produits de polissage contenant des abrasifs agressifs. Ils peuvent rayer la surface et entraîner des dommages irréversibles sur la peinture.
-  **ATTENTION** : N'utilisez pas de produit de polissage pour chrome ou d'autres produits de nettoyage abrasifs.

Utilisation d'une housse pour voiture

Afin de préserver l'esthétique de la carrosserie lorsque la Model 3 n'est pas utilisée, installez une housse pour voiture d'origine Tesla. Vous pouvez vous procurer une housse pour voiture auprès de Tesla. Voir [Pièces et accessoires on page 194](#).

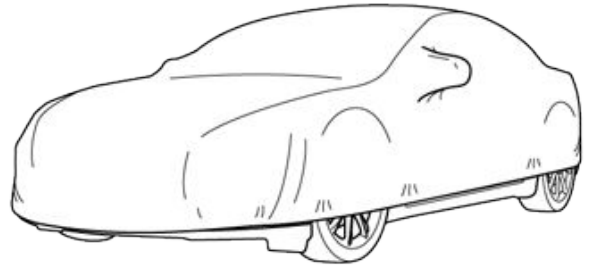

-  **ATTENTION** : Si la Model 3 est branchée, utilisez uniquement une housse pour voiture agréée par Tesla. Utiliser une housse non agréée par Tesla peut empêcher le refroidissement adéquat de la batterie pendant la recharge.

Tapis de sol

Pour prolonger la durée de vie de vos tapis et faciliter leur nettoyage, utilisez des tapis de sol d'origine Tesla (voir [Pièces et accessoires on page 194](#)). Entretenez les tapis de sol en les nettoyant régulièrement et en vérifiant qu'ils sont correctement fixés. Remplacez-les s'ils sont excessivement usés.

-  **AVERTISSEMENT** : Pour éviter de gêner l'actionnement d'une pédale, vérifiez que le tapis de sol du conducteur est correctement fixé et n'installez jamais de tapis de sol supplémentaire dessus. Les tapis de sol doivent toujours être installés sur le sol de la voiture et non sur un autre tapis de sol ou tout autre type de revêtement.



Balais d'essuie-glaces et gicleurs de lave-glace

Contrôle et nettoyage des balais d'essuie-glaces

Nettoyez régulièrement le bord des balais d'essuie-glaces et vérifiez l'état du caoutchouc (fissures, fentes ou rugosités). En cas de dommage, remplacez immédiatement le balai pour éviter d'endommager la vitre et améliorer la visibilité.

Des contaminants sur le pare-brise ou sur les balais d'essuie-glaces peuvent réduire leur efficacité. Les contaminants comprennent notamment de la glace, de la cire pulvérisée dans les lave-autos, du liquide lave-glace contenant du produit de nettoyage d'insectes et/ou du produit hydrofuge, des déjections d'oiseaux, de la résine d'arbre et d'autres substances organiques.

Suivez les instructions suivantes pour le nettoyage :

- Nettoyez le pare-brise et les balais d'essuie-glaces à l'aide de liquide lave-glace, d'alcool isopropylique (à brûler) ou d'un nettoyant pour verre non abrasif approuvé pour le verre et le caoutchouc automobiles. Des produits inadaptés peuvent entraîner des dommages ou des traces et créer des éblouissements sur le pare-brise.
- Soulevez légèrement l'essuie-glace, de manière juste suffisante pour accéder au balai. Ne levez pas l'essuie-glace au-delà de la position prévue.

Si les essuie-glaces restent inefficaces après le nettoyage, remplacez les balais d'essuie-glace.

Remplacement des balais d'essuie-glaces

Pour des performances optimales, remplacez les balais d'essuie-glaces au moins une fois par an.

REMARQUE : Installez uniquement des balais neufs identiques aux balais d'origine. L'utilisation de balais inadaptés peut endommager le système d'essuie-glaces et le pare-brise.

Pour remplacer les balais d'essuie-glaces :

1. Passez en mode P (stationnement) et coupez les essuie-glaces.
2. Touchez **Contrôles > Entretien > Mode d'entretien des essuie-glaces > Activer** pour mettre les essuie-glaces en position d'entretien.
3. Soulevez légèrement l'essuie-glace, de manière juste suffisante pour accéder au balai.



ATTENTION : Les balais des essuie-glaces ne disposent pas d'une position haute. Ne levez pas l'essuie-glace au-delà de la position prévue.

4. Placez temporairement un chiffon entre le bras des essuie-glaces et le pare-brise pour éviter de rayer ou de fissurer le pare-brise.
5. Tenez le bras de l'essuie-glace et appuyez sur la languette de verrouillage tout en faisant glisser le balai le long du bras.

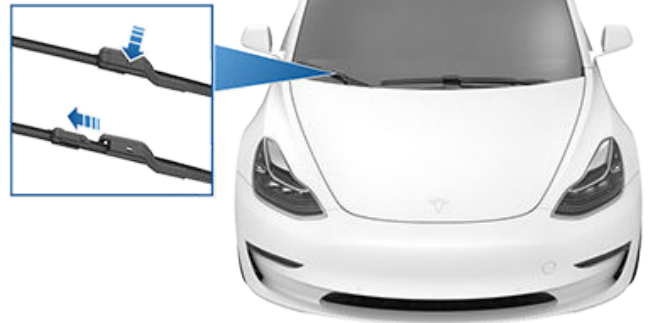

6. Alignez le nouveau balai d'essuie-glace sur le bras de l'essuie-glace et faites-le glisser vers l'extrémité du bras jusqu'à ce qu'il s'enclenche.
7. Désactivez le mode d'entretien des essuie-glaces pour remettre les essuie-glaces en position normale.

Nettoyage des gicleurs de lave-glace

Si un gicleur de lave-glace est obstrué, utilisez un brin de câble fin pour déboucher les gicleurs.

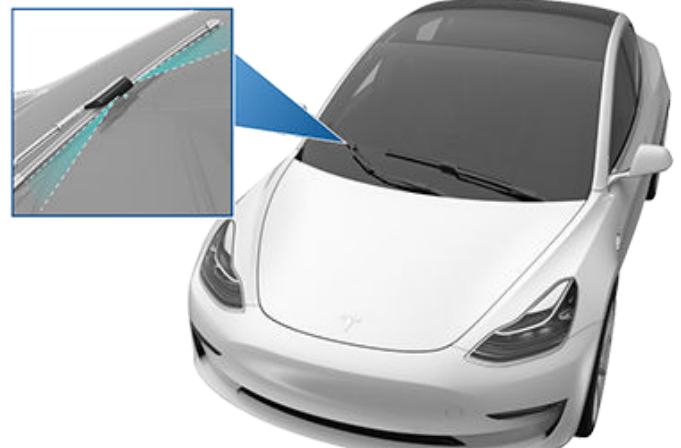

AVERTISSEMENT : N'actionnez pas les essuie-glaces lorsque vous nettoyez la Model 3. Le liquide lave-glace est irritant pour les yeux et la peau. Lisez et suivez les instructions du fabricant du liquide lave-glace.



Retrait du panneau d'entretien

Pour contrôler les niveaux de liquide, retirez le panneau d'entretien :

1. Ouvrez le capot.
2. Tirez la trappe d'accès vers le haut pour dégager les agrafes de fixation.

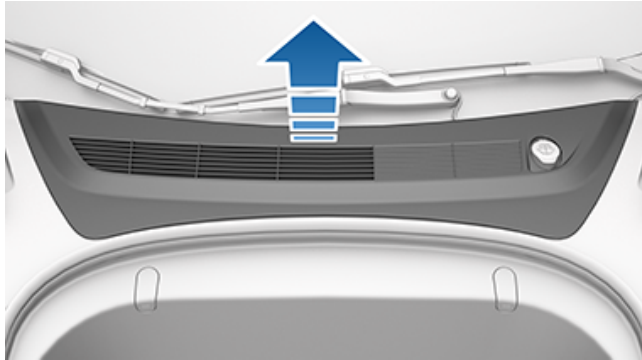

3. Pour vérifier le niveau du liquide de refroidissement de batterie, retirez le panneau de garnissage d'admission cabine en le tirant vers le haut pour dégager les agrafes de fixation.

ATTENTION : Le panneau d'entretien protège le coffre avant contre toute infiltration d'eau. Au moment de le replacer, veillez à ce qu'il soit bien installé.

Contrôle du liquide de refroidissement de batterie

En règle générale, il ne devrait pas être nécessaire de vidanger le liquide de refroidissement de batterie, et ce pendant toute la durée de vie du véhicule. Toutefois, si la quantité de liquide dans le système de refroidissement se trouve sous le niveau recommandé, le tableau de bord affiche un message d'avertissement. Arrêtez de conduire la Model 3 dès que vous pouvez le faire de manière sécurisée, et contactez Tesla.

Contrôle du niveau de liquide

NE RETIREZ PAS LE BOUCHON DE REMPLISSAGE ET N'AJOUTEZ PAS DE LIQUIDE. Ceci peut entraîner des dommages qui ne sont pas couverts par la garantie.

Ne faites pas l'appoint de liquide de refroidissement de batterie

AVERTISSEMENT : Le liquide de refroidissement de batterie peut être dangereux et peut irriter les yeux et la peau. Vous ne devez en aucun cas retirer le bouchon de remplissage ou ajouter du liquide de refroidissement. Si l'écran tactile vous avertit du niveau bas de liquide, contactez Tesla immédiatement.

Pour améliorer les performances et la durée de vie de la batterie, le système de refroidissement utilise un mélange particulier de liquide de refroidissement à base d'éthylène glycol G-48 (HOAT). Contactez Tesla pour obtenir des informations détaillées sur le liquide de refroidissement.

Contrôle du liquide de frein

AVERTISSEMENT : Contactez Tesla immédiatement si vous constatez une augmentation de la course de la pédale de frein ou une perte significative de liquide de frein. La conduite dans de telles conditions peut accroître la distance de freinage ou provoquer une défaillance complète des freins.



Un voyant de frein rouge sur l'écran tactile vous avertit si la quantité de liquide dans le réservoir de liquide de frein chute en dessous du niveau recommandé. S'il s'affiche pendant la conduite, arrêtez-vous dès qu'il est prudent de le faire en enfonçant doucement la pédale de frein. Ne continuez pas à conduire. Contactez Tesla immédiatement.

Faire l'appoint de liquide de frein

Ne faites pas l'appoint du liquide de frein vous-même. Les instructions suivantes sont fournies à titre d'information et de référence ultérieure uniquement :

1. Nettoyez le bouchon de remplissage avant de le retirer afin d'empêcher la saleté de pénétrer dans le réservoir.
2. Dévissez le bouchon et retirez-le.
3. Faites l'appoint de liquide dans le réservoir jusqu'au repère **MAX** avec du liquide de frein approprié.
4. Remplacez le bouchon de remplissage, en veillant à ce qu'il soit entièrement fixé.

AVERTISSEMENT : Utilisez uniquement du liquide provenant d'un récipient hermétique scellé. N'utilisez jamais du liquide déjà utilisé ou provenant d'un récipient déjà ouvert — le liquide absorbe l'humidité, ce qui réduit les performances de freinage.

AVERTISSEMENT : Le liquide de frein est hautement toxique. Conservez les récipients scellés et hors de portée des enfants. En cas d'ingestion accidentelle, consultez un médecin immédiatement.

ATTENTION : Le liquide de frein endommage les surfaces peintes. Essuyez immédiatement tout déversement avec un chiffon absorbant et nettoyez la surface avec un mélange de shampooing pour voiture et d'eau.



Réservoirs de liquide

Faire l'appoint de liquide lave-glace

Le seul réservoir que vous pouvez remplir est le réservoir de liquide lave-glace, situé derrière le coffre avant. Lorsque le niveau est faible, un message s'affiche sur l'écran tactile.

Pour faire l'appoint de liquide lave-glace :

1. Ouvrez le capot.
2. Nettoyez la zone autour du bouchon de remplissage avant de l'ouvrir afin d'empêcher la saleté de pénétrer dans le réservoir.
3. Ouvrez le bouchon de remplissage.
4. En évitant les déversements, remplissez le réservoir jusqu'à ce que le niveau du liquide affleure tout juste sous le goulot de remplissage. Le réservoir présente une capacité de 3,2 litres.

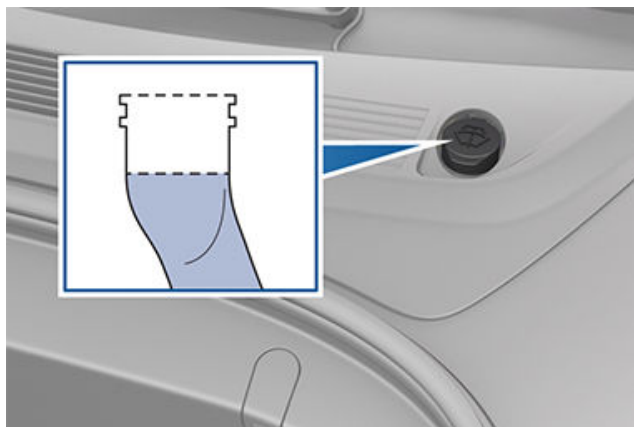

5. Essayez immédiatement tout déversement et nettoyez la zone touchée avec de l'eau.
6. Revissez le bouchon de remplissage.

REMARQUE : Certaines réglementations nationales ou locales restreignent l'usage de composés organiques volatils (COV). Les COV sont couramment utilisés comme antigels dans le liquide lave-glace. Utilisez un liquide lave-glace dont la teneur en COV est limitée uniquement s'il fournit une résistance au gel adéquate pour toutes les conditions climatiques auxquelles la Model 3 est confrontée.

REMARQUE : Certaines réglementations locales interdisent l'usage de liquide lave-glace à base de méthanol. Utilisez un liquide lave-glace à base d'éthanol à la place.

ATTENTION : N'ajoutez pas de liquide lave-glace formulé qui contient du produit hydrofuge ou du produit de nettoyage d'insectes. Ces liquides peuvent provoquer des traînées, des traces et des grincements (ou d'autres bruits).

AVERTISSEMENT : En cas de températures inférieures à 4 °C, utilisez un liquide lave-glace contenant de l'antigel. Par temps froid, l'utilisation d'un liquide lave-glace sans antigel peut réduire la visibilité à travers le pare-brise.



AVERTISSEMENT : Le liquide lave-glace est irritant pour les yeux et la peau. Lisez et respectez les instructions fournies par le fabricant du liquide lave-glace.



Procédure de levage au moyen d'un cric

Suivez les étapes ci-dessous pour soulever la Model 3. Veillez à ce que tout centre de réparation autre que Tesla soit bien au courant de ces points de levage.

1. Placez la Model 3 au centre, entre les montants de levage.
2. Placez les plaques d'appui du bras de levage sous les points de levage de carrosserie indiqués aux endroits illustrés sur cette page.

⚠ AVERTISSEMENT : NE placez PAS les plaques d'appui du bras de levage sous la batterie ou les rails latéraux, comme illustré en rouge.

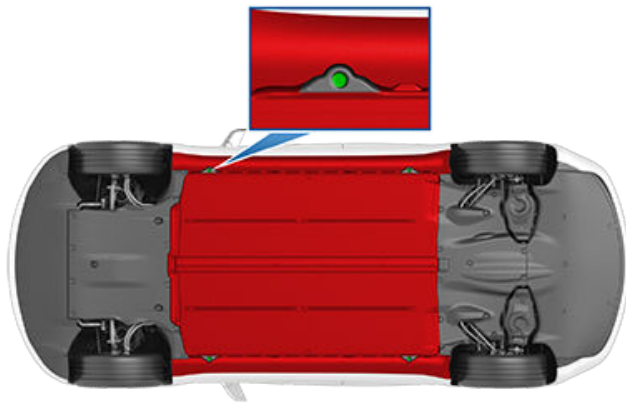

3. Réglez la hauteur et la position des plaques d'appui du bras de levage pour vous assurer qu'elles sont bien en place.
4. Avec l'aide d'un assistant, soulevez le pont élévateur à la hauteur souhaitée en vous assurant que les plaques d'appui du bras de levage restent en place.
5. Engagez les verrous de sécurité du pont élévateur. Suivez les instructions du fabricant du pont élévateur.

⚠ AVERTISSEMENT : Ne levez jamais la Model 3 lorsque le câble de recharge est branché, même si aucun chargement n'est en cours.

⚠ AVERTISSEMENT : N'effectuez jamais de travaux sur un véhicule qui n'est pas convenablement soutenu. Cela pourrait causer de graves dommages, des blessures, voire le décès.

⚠ ATTENTION : NE soulevez PAS le véhicule depuis le dessous de la batterie ou les rails latéraux. Placez les plaques d'appui du bras de levage uniquement sous les points de levage de carrosserie indiqués. Les emplacements illustrés sont les seuls points de levage approuvés pour la Model 3. N'utilisez pas d'autres emplacements pour le levage sous peine de provoquer des dommages. Les dommages dus à un levage inadapté de la Model 3 ne sont pas couverts par la garantie.



Pièces et accessoires

Pièces, accessoires et modifications

Utilisez uniquement des pièces et accessoires d'origine Tesla. Tesla réalise des tests rigoureux sur les pièces afin de garantir leur adéquation, leur sécurité et leur fiabilité. Procurez-vous ces pièces auprès de Tesla, qui les installe de manière professionnelle et vous fournit des conseils d'expert sur les modifications apportées à la Model 3. Les accessoires sont disponibles dans les Tesla Stores ou en ligne, sur www.tesla.com.

REMARQUE : Il se peut que certains accessoires ne soient pas disponibles dans votre région.

Tesla n'est pas en mesure d'évaluer les pièces fabriquées par d'autres distributeurs et décline toute responsabilité en cas d'utilisation de pièces non fournies par Tesla sur la Model 3.

⚠ AVERTISSEMENT : L'installation de pièces et d'accessoires non approuvés ou la réalisation de modifications non approuvées peut affecter les performances de la Model 3 et la sécurité de ses occupants. Aucun dommage dû à l'utilisation ou l'installation de pièces non approuvées, ou résultant de modifications non approuvées, n'est couvert par la garantie.

⚠ AVERTISSEMENT : Tesla décline toute responsabilité en cas de décès, de blessures ou de dommages dus à l'utilisation ou l'installation d'accessoires non approuvés ou à des modifications non approuvées.

REMARQUE : Vous pouvez également fixer un transpondeur étanche sur la plaque d'immatriculation avant.



Réparations de la carrosserie

Si votre Model 3 est impliquée dans une collision, contactez Tesla ou un atelier de carrosserie agréé Tesla afin de garantir sa réparation avec des pièces d'origine Tesla. Tesla a sélectionné et approuvé des ateliers de carrosserie qui satisfont aux exigences strictes en matière de formation, d'équipement, de qualité et de satisfaction du client.

Certains ateliers de réparation et compagnies d'assurance peuvent suggérer l'utilisation d'équipements non-originaux ou de pièces récupérées pour faire des économies. Cependant, ces pièces ne satisfont pas aux normes exigeantes de Tesla en matière de qualité, d'installation et de résistance à la corrosion. De plus, les équipements non-originaux et les pièces récupérées (et tout dommage ou dysfonctionnement en résultant) ne sont pas couverts par la garantie.

Utilisation de transpondeurs RFID

Lors de la fixation d'un transpondeur RFID (tel que ceux utilisés dans de nombreux systèmes de péage automatisé) à l'intérieur de votre Model 3, fixez-le à droite du rétroviseur, comme indiqué. Cela garantit les meilleurs résultats et réduit l'obstruction de la visibilité lors de la conduite.



Numéro d'identification du véhicule

Le VIN se trouve aux emplacements suivants :

- Touchez le « T » de Tesla au centre en haut de l'écran tactile. Une fenêtre contextuelle indique le VIN.
- Estampillé sur une plaque située sur le haut du tableau de bord. Cette plaque est visible à travers le pare-brise.



- Imprimé sur la plaque signalétique située sur le montant de la porte. Visible lorsque la porte avant est ouverte.



- Le VIN est estampillé dans le montant B supérieur droit. Il est visible lorsque la garniture intérieure est retirée.



Chargement du véhicule

Étiquetage de la capacité de charge

Il est important de comprendre quelle est la charge maximale de la Model 3. Ce poids est appelé la charge maximale du véhicule et comprend le poids de tous les occupants, du chargement et de tout autre équipement intégré à la Model 3 depuis sa fabrication.

Deux étiquettes présentes sur votre Model 3 indiquent la charge maximale que peut transporter votre Model 3 en toute sécurité.

Les deux étiquettes sont visibles sur le montant de porte lorsque la porte avant est ouverte.

REMARQUE : Si votre Model 3 est équipée de roues ou de pneus Tesla accessoires, votre Model 3 peut inclure une étiquette supplémentaire indiquant que la charge maximale peut différer des informations mentionnées sur l'étiquette. Dans ce cas, plutôt que de se reporter à l'étiquette, consultez le manuel du conducteur.

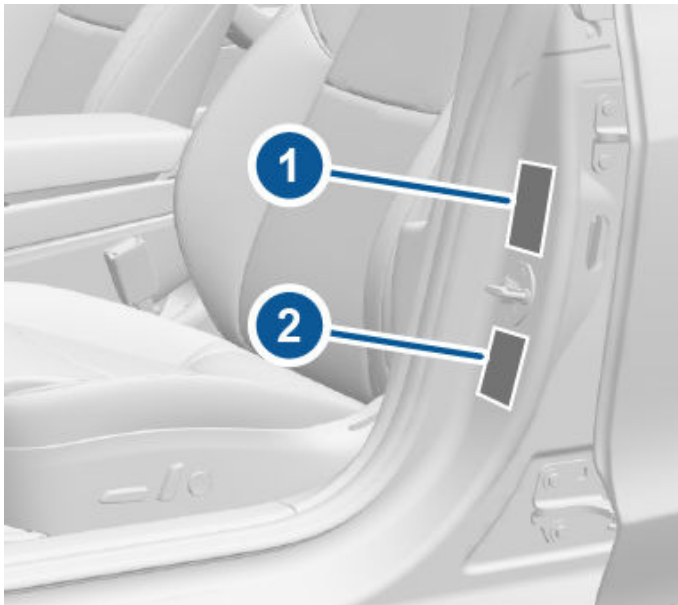

1. Étiquette d'information sur les pneus et le chargement
2. Plaque signalétique

⚠ AVERTISSEMENT : La surcharge de la Model 3 nuit au freinage et à la tenue de route, ce qui risque de compromettre votre sécurité ou d'endommager le véhicule.

⚠ ATTENTION : Ne chargez jamais plus de 55 lbs (25 kg) dans le coffre avant. Cela risque d'entraîner des dommages.

⚠ ATTENTION : Ne placez jamais de charges supérieures à 130 lbs (60 kg) sur le plancher de chargement arrière (au-dessus du compartiment de coffre inférieur) ou de plus de 285 lbs (130 kg) dans le compartiment de coffre inférieur. Cela risque d'entraîner des dommages.

⚠ ATTENTION : Ne stockez jamais de grandes quantités de liquide dans la Model 3. Des déversements importants de liquide peuvent entraîner le dysfonctionnement des composants électriques.

Étiquette d'information sur les pneus et le chargement

L'étiquette d'information sur les pneus et le chargement indique :

- Le nombre maximal de places.
- La charge maximale du véhicule.
- La taille des pneus d'origine.
- Les pressions de gonflage à froid pour les pneus avant et arrière d'origine. Ces pressions sont recommandées pour optimiser les caractéristiques de conduite et de tenue de route.

TIRE AND LOADING INFORMATION RENSEIGNEMENTS SUR LES PNEUS ET LE CHARGEMENT			
SEATING CAPACITY/NOMBRE DE PLACES - TOTAL 5 FRONT/AVANT 2 REAR/ARRIÈRE 3			
THE COMBINED WEIGHT OF OCCUPANTS AND CARGO SHOULD NEVER EXCEED xxx KG OR xxx LBS LE POIDS TOTAL DES OCCUPANTS ET DU CHARGEMENT NE DOIT JAMAIS DÉPASSER xxx KG OU xxx LBS			
TIRE/PNEU	FRONT/AVANT	REAR/ARRIÈRE	SPARE/DE SECOURS
ORIGINAL TIRE SIZE/ TAILLE DES PNEUS D'ORIGINE	XXXX/XXXXX	XXXX/XXXXX	NONE/AUCUN
COLD TIRE PRESSURE/ PRESSION DES PNEUS À FROID	xxx kPa, xx psi	xxx kPa, xx psi	NONE/AUCUN

SEE OWNER'S MANUAL FOR ADDITIONAL INFORMATION. VOIR LE MANUEL DE L'USAGER POUR PLUS DE RENSEIGNEMENTS.

Ne changez jamais cette étiquette, même si vous utilisez des pneus différents ultérieurement.

REMARQUE : Si la Model 3 est chargée à sa capacité maximale, revérifiez que tous les pneus sont gonflés à la pression recommandée.

⚠ AVERTISSEMENT : Les pressions de pneus imprimées sur l'étiquette d'information sur les pneus et le chargement ne **DOIVENT PAS ÊTRE UTILISÉES** pour le remorquage. Pour le remorquage, les pressions de pneus doivent être augmentées. Pour obtenir de plus amples informations sur les pressions des pneus requises lors du remorquage, voir [Accessoires de remorquage on page 87](#).

Plaque signalétique

En plus du VIN, la plaque signalétique fournit les informations suivantes :

- PTAC - poids total autorisé en charge. Le poids total maximum autorisé de la Model 3. Ce poids englobe le poids de la Model 3, tous les passagers, les liquides et le chargement.
- PTME - poids technique maximal sous essieu des essieux avant et arrière. Le PTME est le poids maximum distribué qui peut être supporté par chaque essieu.

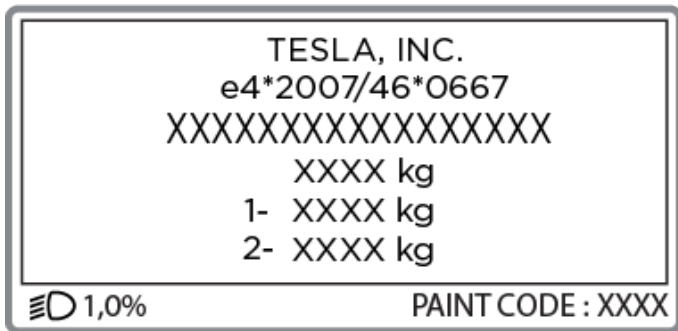

ATTENTION : Pour éviter tout dommage, ne chargez jamais la Model 3 à un poids supérieur au PTAC ou au PTME respectif.

Calcul des limites de charge

1. Recherchez la mention « The combined weight of occupants and cargo should never exceed XXX kg » (Le poids combiné des occupants et du chargement ne doit jamais dépasser XXX kg) sur l'étiquette d'information sur les pneus et le chargement.
2. Déterminez le poids combiné de tous les occupants qui se trouveront dans le véhicule.
3. Soustrayez le poids combiné des occupants de XXX kg (voir étape 1).
4. Le nombre résultant est égal à la capacité de charge disponible pour le chargement. Par exemple, si la valeur « XXX » est égale à 635 kg et que le véhicule transporte cinq occupants pesant 68 kg chacun, la charge disponible pour le chargement sera de 295 kg ($635 - 340 (5 \times 68) = 295$ kg).
5. Déterminez le poids combiné du chargement chargé dans le véhicule. Ce poids ne doit pas dépasser la capacité de charge du chargement calculée à l'étape 4.

AVERTISSEMENT : Les coffres doivent être privilégiés pour transporter des objets. En cas de collision ou de freinage brutal et dans des virages serrés, les objets dans l'habitacle peuvent provoquer des blessures.

Exemple de calcul de la limite de charge

Le poids du chargement que votre Model 3 peut transporter dépend du nombre et du poids des passagers. Ces exemples de calculs de limites de charge supposent que les passagers pèsent 68 kg. La capacité disponible pour le chargement varie en fonction du poids des passagers. Plus celui-ci est élevé, plus elle est réduite, et inversement.

Tableau 1. Conducteur et un seul passager

Description	Total
Charge maximale du véhicule	433 kg
Soustraire le poids des occupants (2 x 68 kg)	136 kg

Description	Total
Poids de chargement disponible	297 kg

Tableau 2. Conducteur et quatre passagers

Description	Total
Charge maximale du véhicule	433 kg
Soustraire le poids des occupants (5 x 68 kg)	340 kg
Poids de chargement disponible	93 kg

Le poids du chargement doit être réparti entre le coffre avant et le coffre arrière.

ATTENTION : Ne dépassez pas la charge maximale du coffre avant de 25 kg.

ATTENTION : Ne placez jamais de charges supérieures à 60 kg sur le plancher de chargement arrière (au-dessus du compartiment de coffre inférieur) ou de plus de 130 kg dans le compartiment de coffre inférieur. Cela risque d'entraîner des dommages.

Barres de toit

Model 3 prend en charge l'utilisation de barres de toit approuvées par Tesla, installées à l'aide des accessoires de montage Tesla. Pour installer des barres de toit, vous devez utiliser cet accessoire et privilégier exclusivement les systèmes de barres de toit qui ont été approuvés par Tesla (voir [Pièces et accessoires on page 194](#)). Le non-respect de cette consigne peut entraîner de graves dommages.



Dimensions et poids

Dimensions extérieures

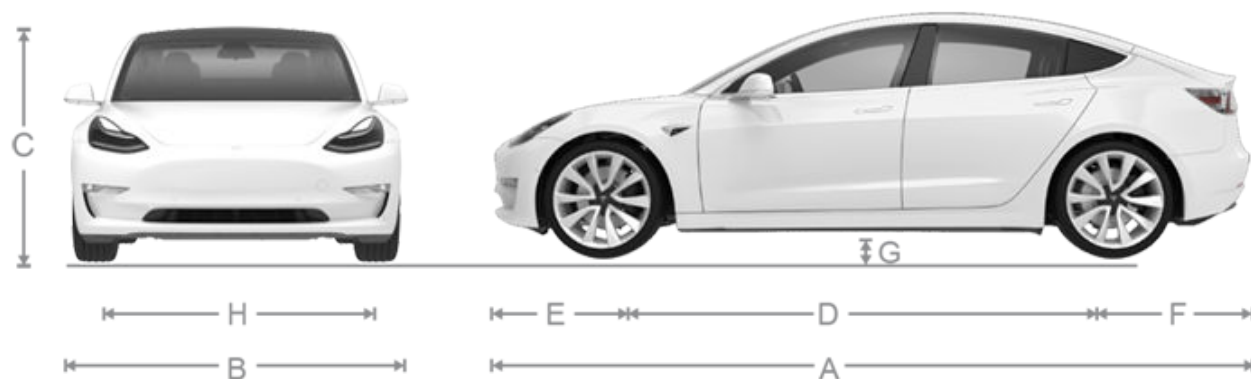

A	Longueur hors tout	184,8"	4 694 mm
B	Largeur hors tout (rétroviseurs inclus) Largeur hors tout (rétroviseurs rabattus inclus) Largeur hors tout (rétroviseurs exclus)	82,2 pouces 76,1 pouces 72,8 pouces	2 088 mm 1 933 mm 1 849 mm
C	Hauteur hors tout - suspension à ressort hélicoïdal	56,8"	1 443 mm
D	Empattement	113,2"	2 875 mm
E	Porte-à-faux - avant	33"	841 mm
F	Porte-à-faux - arrière	39"	978 mm
G	Garde au sol - suspension à ressort hélicoïdal	5,5"	140 mm
H	Voie - Avant Voie - Arrière	62,2 pouces 62,2 pouces	1 580 mm 1 580 mm

*Les valeurs sont approximatives. Les dimensions peuvent varier selon les options du véhicule et d'autres facteurs.

Dimensions intérieures

Hauteur de l'habitacle	Avant	40,3 pouces	1 024 mm
	Arrière	37,7 pouces	958 mm
Espace aux jambes	Avant	42,7 pouces	1 085 mm
	Arrière	35,2 pouces	894 mm
Espace aux épaules	Avant	56,3 pouces	1 430 mm
	Arrière	54 pouces	1 372 mm



Largeur de place assise	Avant	53,4 pouces	1 356 mm
	Arrière	52,4 pouces	1 331 mm

Volume de coffre

Volume de chargement enfermé total	15 pi ³ (425 l)
------------------------------------	----------------------------

Poids

	Autonomie Standard (RWD)	Longue autonomie (RWD)	Longue autonomie (AWD)
Masse en ordre de marche (conducteur inclus) (kg)	Total : 1 684 Avant : 784 Arrière : 900	Total : 1 801 Avant : 925 Arrière : 876	Total : 1 931 Avant : 973 Arrière : 958
Masse maximale de l'équipement en option (kg)	Total : 49 Avant : 14 Arrière : 35	Total : 49 Avant : 7 Arrière : 42	Total : 49 Avant : 13 Arrière : 36
Masse en charge maximale techniquement admissible* (kg)	Total : 2 060 Avant : 890 Arrière : 1 170	Total : 2 180 Avant : 1 027 Arrière : 1 153	Total : 2 305 Avant : 1 077 Arrière : 1 228
Masse maximale techniquement admissible** (kg)	Avant : 1 110 Arrière : 1 257	Avant : 1 110 Arrière : 1 257	Avant : 1 110 Arrière : 1 257
Capacité de remorquage (selon l'équipement)	Voir Accessoires de remorquage on page 87 .		

*TPMLM = masse en charge maximale techniquement admissible

** TPMMM = masse maximale techniquement admissible sur l'essieu

REMARQUE : Les valeurs sont approximatives. Les poids peuvent varier selon les options du véhicule.



Moteur(s)

Type de moteur	Moteur arrière : Moteur synchrone à aimant permanent CA, refroidi par liquide, avec commande en variation de fréquence Moteur avant : Moteur à induction CA, refroidi par liquide, avec commande en variation de fréquence
RWD (moteur arrière)	Tension : 350 V Puissance maximale : 239 kW à 5 525 tr/min Couple maximal : 420 Nm à 325 - 5 200 tr/min
AWD - Base (moteur avant)	Tension : 335 V Puissance maximale : 121 kW à 8275 tr/min Couple maximal : 163 Nm à 125 - 6 375 tr/min
AWD - Base (moteur arrière)	Tension : 335 V Puissance maximale : 203 kW à 6700 tr/min Couple maximal : 330 Nm à 325 - 5 500 tr/min
AWD Performance (moteur avant)	Tension : 335 V Puissance maximale : 158 kW à 6622 tr/min Couple maximal : 240 Nm à 0 - 6 200 tr/min
AWD Performance (moteur arrière)	Tension : 320 V Puissance maximale : 219 kW à 5075 tr/min Couple maximal : 420 Nm à 325 - 4 800 tr/min
REMARQUE : Testé conformément à la réglementation ECE R85.	

Transmission

Type	Engrenage fixe à une vitesse
Rapport de boîte de vitesses	9:1

Direction

Type	Système à pignon et crémaillère avec direction assistée électronique, sensible à la vitesse
Nombre de tours de butée à butée	2,00
Diamètre de braquage (entre trottoirs)	11,8 mètres



Freins

Type	Système de freinage antiblocage (ABS) sur les 4 roues avec système électronique de répartition de la force de freinage, système avancé de contrôle de la stabilité et système de freinage récupératif activé par la pédale d'accélérateur
Étriers de frein	Avant : Fixes à quatre pistons Arrière : Coulissement du frein de parking électronique intégré
Diamètre des disques (ventilés)	Avant (autres que Performance) : 12,6"/320 mm Avant (Performance) : 13,98"/355 mm Arrière (autres que Performance) : 13,2"/335 mm Arrière (Performance) : 13,2"/335 mm
Épaisseur du disque avant	Neuf : 0,98"/25 mm Limite d'entretien : 0,91"/23 mm
Épaisseur du disque arrière	Neuf : 0,79"/20 mm Limite d'entretien : 0,71"/18 mm
Épaisseur de la plaquette de frein avant (sans semelle) autre que Performance	Neuf : 0,393"/10 mm Limite d'entretien : 0,110"/2,8 mm
Épaisseur de la plaquette de frein arrière (sans semelle) autre que Performance	Neuf : 0,354"/9 mm Limite d'entretien : 0,078"/2 mm
Épaisseur de la plaquette de frein avant (sans semelle) Performance	Neuf : 0,393"/10 mm Limite d'entretien : 0,085"/2,15 mm
Épaisseur de la plaquette de frein arrière (sans semelle) Performance	Neuf : 0,393"/10 mm Limite d'entretien : 0,071"/1,8 mm
Frein de stationnement	Frein de parking à commande électrique intégré dans l'étrier arrière



Suspension

Avant	Indépendante, double fourchette, ressort hélicoïdal/télescopique, barre antiroulis
Arrière	Indépendante, multi-bras, ressort hélicoïdal/télescopique

Batterie - 12 V

Puissance nominale	33 Ah ou supérieure
Tension et polarité	12 V masse négative (-)

Batterie - haute tension

Type	Lithium ion (Li-ion) refroidie par liquide
Plage de température	N'exposez pas la Model 3 à des températures ambiantes supérieures à 60 °C ou inférieures à -30 °C pendant plus de 24 heures.



Caractéristiques techniques des roues (usine)

Diamètre de la roue	Position	Largeur (in)	Décalage (mm)
18"	Avant/arrière	8,5	40
19"	Avant/arrière	8,5	40
20" (freins autres que Performance)	Avant/arrière	8,5	40
20" (freins Performance)	Avant/arrière	8,5	35
Couple de l'écrou de roue	129 lb/pi (175 Nm)		
Dimensions de douille pour l'écrou de roue	21 mm		
REMARQUE : Pour obtenir des instructions sur le levage de la Model 3 (avec ou sans cric), consultez la section Levage au moyen d'un cric et levage du véhicule on page 193 .			



Caractéristiques techniques des pneus (usine)

Taille des pneus	Position	Taille
18"	Avant/arrière	P235/45R18
19"	Avant/arrière	P235/40R19
20"	Avant/arrière	P235/35R20
20"	Avant/arrière	245/35ZR20

La pression des pneus varie en fonction du type de pneus installés. Reportez-vous aux pressions des pneus imprimées sur l'étiquette d'information sur les pneus et le chargement. Cette étiquette est située sur le montant central et est visible lorsque la portière conducteur est ouverte (voir [Maintien de la pression des pneus on page 180](#)).

Des pneus hiver sont disponibles à l'achat auprès des Service Center Tesla ou sur le site Web de Tesla.



Signification des marquages des pneus

La loi exige que les fabricants de pneus indiquent certaines informations normalisées sur les flancs des pneus. Ces informations identifient et décrivent les caractéristiques fondamentales du pneu.



1	Catégorie du pneu. P indique que le pneu est destiné aux véhicules de tourisme.
2	Largeur du pneu. Ce nombre à 3 chiffres vous donne la largeur (en millimètres) du pneu d'un bord de flanc à l'autre.
3	Rapport d'aspect. Ce nombre à 2 chiffres représente la hauteur du flanc exprimée en pourcentage de la largeur de la bande de roulement. Par conséquent, si la largeur de la bande de roulement est de 205 mm, et que le rapport d'aspect est de 50, la hauteur du flanc est alors de 102 mm.
4	Carcasse du pneu. R indique que le pneu est de type radial.
5	Diamètre de la roue. Ce nombre à 2 chiffres représente le diamètre de la jante de la roue en pouces.
6	Indice de charge. Ce nombre à 2 ou 3 chiffres représente le poids que chaque pneu peut supporter. Ce nombre n'est pas toujours indiqué.
7	Cote de vitesse. Elle indique, le cas échéant, la vitesse maximale à laquelle le pneu peut être utilisé pendant de longues périodes. Q=99 mph (160 km/h), R=106 mph (170 km/h), S=112 mph (180 km/h), T=118 mph (190 km/h), U=124 mph (200 km/h), H=130 mph (210 km/h), V=149 mph (240 km/h), W=168 mph (270 km/h), Y=186 mph (300 km/h).



Roues et pneus

8	Composition et matériaux du pneu. Le nombre de plis tant dans la zone de la bande de roulement que dans la zone des flancs indique combien de couches de matériau couvert de caoutchouc forment la carcasse du pneu. Des informations sont également fournies sur le type de matériau utilisé.
9	Charge maximale du pneu. C'est la charge maximale pouvant être supportée par le pneu.
10	Pression de gonflage maximum admissible. Cette pression ne devrait pas être utilisée pour la conduite normale.
11	Numéro d'identification des pneus (TIN) du Département des Transports (DOT) des États-Unis. Celui-ci commence par les lettres DOT et indique que le pneu répond à toutes les normes fédérales. Les 2 chiffres ou lettres suivants indiquent le code de l'usine où il a été fabriqué, et les 4 derniers chiffres représentent la semaine et l'année de fabrication. Par exemple, le nombre 1712 désigne la 17 ^e semaine de 2012. Les autres chiffres sont des codes de commercialisation utilisés à la discrétion du fabricant. Ces renseignements peuvent servir à communiquer avec les consommateurs si un pneu défectueux requiert un rappel.
12	Taux d'usure de la bande de roulement. Ce nombre indique le taux auquel la bande de roulement du pneu s'usera. Plus le taux d'usure de la bande de roulement est élevé, plus longue sera la période d'usure de la bande de roulement. Un pneu dont la valeur est 400, par exemple, dure deux fois plus longtemps qu'un pneu dont la valeur est 200.
13	Classe d'adhérence. Indique la capacité du pneu à s'arrêter sur une route mouillée. Un pneu de classe élevée doit vous permettre d'arrêter votre véhicule sur une distance plus courte qu'un pneu de classe inférieure. L'adhérence est cotée à partir de la plus élevée à la plus basse comme étant AA, A, B et C.
14	Cote de température. La résistance du pneu à la chaleur est cotée A, B ou C, où A représente la plus grande résistance à la chaleur. Cette cote est fournie pour un pneu gonflé correctement, qui est utilisé dans les limites de vitesse et de charge.



L'Assistance dépannage de Tesla est à votre disposition 24 heures sur 24, 365 jours par an, durant toute la période de garantie.

Lorsque vous contactez l'assistance routière de Tesla, veuillez vous munir des informations suivantes :

- Le numéro d'identification du véhicule (VIN). Pour afficher le VIN, touchez le « T » de Tesla en haut de l'écran tactile. Le VIN est également visible en haut du tableau de bord, à travers le pare-brise, côté conducteur.
- Votre position exacte.
- La nature du problème.

Les professionnels du dépannage routier peuvent également contacter l'Assistance routière Tesla 24 heures sur 24, 365 jours par an, pour toute question et pour connaître la procédure de transport de votre Model 3.

REMARQUE : Pour obtenir une description détaillée de la politique d'Assistance dépannage de Tesla, rendez-vous sur la page d'assistance sur le site Web Tesla de votre région.



Contactez l'assistance dépannage Tesla

Numéros de téléphone par pays

REMARQUE : Vous pouvez afficher le numéro de téléphone en touchant le « T » de Tesla au centre en haut de l'écran tactile.

Pays	Numéro de téléphone
Andorre	Numéro payant : +31 13 799 9501
Autriche	Appel local : 07208 80470
Belgique	Appel local : +03 808 17 82
Bulgarie	Appel local : 024 925 455
Croatie	Appel local : 017 776 417
Chypre	Appel local : 022 030915
République tchèque	Appel local : 0228 882 612
Danemark	Appel local : 898 869 84
Estonie	Appel local : 0880 3141
Finlande	Appel local : 075 3263818
France	Appel local : 09 70 73 08 50
Allemagne	Appel local : 08921 093303
Gibraltar	Numéro payant : +31 13 799 9513
Grèce	Appel local : 02111 984867
Hongrie	Appel local : 01 700 8549
Islande	Numéro payant : +31 13 799 9516
Irlande	Appel local : 01 513 4727
Israël	Appel local : +97239150724
Italie	Appel local : 069 480 1252
Jordanie	Appel local : 06 5803144
Lettonie	Appel local : 066 088 114
Liechtenstein	Numéro payant : +31 13 799 9520
Lituanie	Appel local : 067 859 774
Luxembourg	Appel local : 27 86 14 16
Malte	Appel local : 02778 1126
Monaco	Numéro payant : +31 13 799 9524
Pays-Bas	Appel local : 013 799 9525
Norvège	Appel local : 23 96 02 85
Pologne	Numéro payant : 022 307 26 45
Portugal	Appel local : 30 880 5628
Roumanie	Appel local : 0316 301 257
Saint-Marin	Numéro payant : +31 13 799 9531
Slovaquie	Appel local : 023 300 26 43
Slovénie	Appel local : 08 288 00 33

Contacteur l'assistance dépannage Tesla



Pays	Numéro de téléphone
Espagne	Appel local : 911 98 26 24
Suède	Appel local : 0775 88 80 36
Suisse	Appel local : 061 855 30 21
Royaume-Uni	Appel local : 0162 845 0660
Émirats arabes unis	Appel local : 045217699

Model 3 comporte eCall, un système d'appel d'urgence qui contacte automatiquement les services d'intervention d'urgence et transmet des informations normalisées eCall à un centre de réception des appels d'urgence (PSAP) en cas d'accident grave ou d'urgence.

REMARQUE : Les services d'intervention d'urgence eCall ne sont pas disponibles dans toutes les régions.

REMARQUE : Les informations transmises au PSAP sont notamment le type de véhicule, le nombre de passagers détectés à bord, les coordonnées GPS ainsi que le VIN.

REMARQUE : eCall fonctionne uniquement par le biais d'un réseau cellulaire disposant d'un signal suffisant.

Utilisation d'eCall

eCall s'active automatiquement en cas de déploiement des airbags ou de détection d'une collision grave. Vous pouvez également l'activer manuellement en appuyant sur le bouton SOS de la console de pavillon.



REMARQUE : L'activation manuelle est particulièrement utile pour signaler un accident grave ou pour demander de l'aide si un occupant de votre Model 3 nécessite une attention immédiate (en cas de crise cardiaque par exemple).

REMARQUE : Tesla n'est pas affilié aux services eCall. N'utilisez pas eCall pour contacter Tesla (par exemple pour une demande d'assistance routière), car l'appel est directement dirigé vers un service d'intervention d'urgence tiers. Tesla ne peut être tenu responsable de payer ou de rembourser les services dépêchés via eCall.

Annulation d'eCall

eCall ne peut être annulé que s'il a été activé manuellement. Pour annuler l'eCall, appuyez sur la touche **Annuler l'appel** de l'écran tactile. L'annulation n'est possible que pendant le décompte indiqué sur l'écran tactile. Après quoi, seul le personnel répondant à l'appel est en mesure de l'annuler.



LE TRANSPORT NE DOIT PAS ÊTRE EFFECTUÉ AVEC LES ROUES EN CONTACT AVEC LE SOL

Le moteur arrière de votre Model 3 génère de l'énergie lorsque les roues tournent. Transportez toujours votre Model 3 avec les quatre pneus soulevés du sol. Assurez-vous que les roues ne peuvent en aucun cas tourner pendant le transport.

⚠ AVERTISSEMENT : NE JAMAIS TRANSPORTER LE VÉHICULE AVEC LES ROUES DANS UNE POSITION OÙ ELLES SONT SUSCEPTIBLES DE TOURNER. CELA PEUT PROVOQUER DE GRAVES DOMMAGES ET UNE SURCHAUFFE. DANS DE RARES CAS DE SURCHAUFFE EXTRÊME, LES COMPOSANTS ENVIRONNANTS POURRAIENT S'ENFLAMMER.



Sauf indication contraire de Tesla, n'utilisez pas une autre méthode pour transporter votre Model 3. Suivez scrupuleusement les instructions fournies dans les sections suivantes et respectez tous les avertissements et toutes les mises en garde y figurant. Les dommages dus à un transport inadapté de votre véhicule ne sont pas couverts par la garantie.

REMARQUE : Tesla décline toute responsabilité quant au remboursement de services fournis en dehors de l'assistance routière Tesla.

Méthodes de transport approuvées

REMARQUE : Les roues peuvent tourner lentement (à moins de 5 km/h) et sur une distance très courte (inférieure à 10 mètres uniquement lorsque le mode Transport est activé (voir [Activer le mode Transport on page](#)) pendant le treuillage du véhicule sur une dépanneuse à plateau ou son remorquage hors d'une place de parking à des fins de repositionnement. Tout dépassement de ces limites peut entraîner des dommages conséquents et une surchauffe, qui ne sont pas couverts par la garantie.

Le mode de transport recommandé pour votre Model 3 est le transport sur une dépanneuse à plateau ou tout autre véhicule de transport similaire. Sur un plateau, le véhicule peut être orienté indifféremment vers l'avant ou vers l'arrière.



S'il est nécessaire de transporter votre Model 3 sans utiliser de dépanneuse à plateau, il est impératif d'utiliser des chariots de remorquage pour s'assurer que les quatre roues ne sont pas en contact avec le sol. Cette méthode est réservée au transport du véhicule sur une distance maximale de 55 km, à condition de ne pas dépasser la cote de vitesse définie par le fabricant du chariot de remorquage. Lorsque cette méthode est utilisée, Tesla recommande d'orienter le véhicule vers l'avant de façon à soulever les roues avant et à poser les roues arrière sur les chariots de remorquage.



⚠ ATTENTION : Activez le mode Transport (voir [Activer le mode Transport on page](#)) avant de treuiller votre Model 3 sur une dépanneuse à plateau (voir [Tracter le véhicule sur la dépanneuse à plateau on page](#)). Si le mode Transport n'est pas disponible ou si l'écran tactile est inaccessible, vous devez utiliser des chariots de remorquage automatiques ou des patins à pneu pour charger le véhicule dans la position de transport approuvée. Tesla ne peut être tenu responsable des dommages causés par ou pendant le transport de votre Model 3, y compris les blessures et dommages matériels provoqués par l'utilisation de chariots de remorquage automatiques ou de patins à pneu.

⚠ AVERTISSEMENT : Model 3 intègre des composants haute tension pouvant être endommagés en cas de collision (voir [Composants haute tension on page 170](#)). Avant de transporter votre Model 3, il est important de considérer ces composants comme étant sous tension. Respectez toujours les précautions de sécurité haute tension (en portant des équipements de protection individuelle, etc.) jusqu'à ce que les équipes d'intervention d'urgence aient évalué le véhicule et puissent confirmer que les circuits haute tension sont hors tension. Le non-respect de cette instruction peut entraîner des blessures graves.



Instructions pour les dépanneurs

Activer le mode Transport

Le mode Transport maintient le frein de parking relâché pendant le treuillage de votre Model 3 sur une dépanneuse à plateau. Lorsque le mode Transport est actif, un message indique que le véhicule reste en roue libre. Conditions requises pour activer le mode transport :

- Une alimentation 12 V est nécessaire. Il est impossible d'utiliser l'écran tactile pour activer le mode Transport si votre Model 3 n'est pas alimenté(e).
- Model 3 doit détecter une clé. Le mode Transport n'est disponible que si une clé est détectée.

Activation du mode transport :

1. Vérifiez que le véhicule en mode P (Stationnement).
2. Calez les pneus ou assurez-vous que votre Model 3 est stable.
3. Maintenez la pédale de frein enfoncée puis, sur l'écran tactile, appuyez sur **Contrôles > Entretien > Remorquage**. L'écran tactile affiche un message rappelant la procédure de remorquage correcte de votre Model 3.
4. Maintenez le bouton **Mode transport** enfoncé jusqu'à ce qu'il s'allume en bleu. Model 3 est maintenant en roue libre et peut être déplacé(e) lentement (sans dépasser la vitesse de marche à pied) ou treuillé(e).

Pour annuler le mode Transport, passez votre Model 3 en mode P (stationnement).

REMARQUE : Si votre Model 3 perd son alimentation 12 V après l'activation du mode Transport, celui-ci sera annulé et le frein de parking sera à nouveau engagé.

- !** **ATTENTION** : Si le système électrique ne fonctionne pas et que vous ne pouvez pas utiliser l'écran tactile pour activer le mode Transport, utilisez des chariots de remorquage automatiques ou des patins à pneu. Avant d'effectuer cette manœuvre, vérifiez les caractéristiques techniques du fabricant et la capacité de charge maximale.

Tracter le véhicule sur la dépanneuse à plateau

REMARQUE : Si votre Model 3 ne dispose pas d'une alimentation 12 V, vous devez utiliser une alimentation 12 V externe pour ouvrir le capot ou utiliser l'écran tactile. Voir [Si le véhicule ne dispose pas d'une alimentation on page](#) .

- !** **ATTENTION** : Pour éviter tout dommage, tractez le véhicule sur une dépanneuse à plateau uniquement si l'anneau de remorquage est correctement installé. Utiliser la carrosserie, le châssis ou les composants de suspension du véhicule pour tracter celui-ci peut entraîner des dommages.

1. Repérez l'anneau de remorquage. L'anneau de remorquage se trouve sous le tapis dans le coffre avant.



2. Retirez la protection de l'anneau de remorquage en appuyant fermement sur la zone supérieure droite de la protection jusqu'à ce qu'elle pivote, puis tirez doucement vers vous sur la section relevée.

REMARQUE : La protection de l'anneau de remorquage est reliée à la borne négative noire (-) du véhicule.



3. Insérez complètement l'anneau de remorquage dans l'ouverture, puis tournez-le **dans le sens anti-horaire** jusqu'à ce qu'il soit bien fixé.



Si le véhicule ne dispose pas d'une alimentation

Si votre Model 3 ne dispose pas d'une alimentation 12 V, procédez comme suit pour ouvrir le capot ou démarrer la batterie 12 V auxiliaire.

Démarrage-secours de la batterie de 12 V

ATTENTION : Model 3 Ne peut être utilisé pour effectuer le démarrage-secours d'un autre véhicule. Cela pourrait occasionner des dommages.

REMARQUE : En cas de de démarrage-secours du véhicule Model 3 à l'aide d'un autre véhicule, veuillez consulter les instructions du constructeur de ce véhicule. Dans les instructions suivantes, il est considéré qu'une alimentation externe 12 V (par exemple un démarreur portable) est utilisée.

ATTENTION : Lorsque vous effectuez un démarrage-secours du véhicule Model 3, évitez les courts-circuits. La connexion des câbles aux mauvaises bornes, le contact des fils entre eux, etc., peuvent occasionner des dommages sur le véhicule Model 3.

4. Raccordez le câble du treuil à l'anneau de remorquage.

ATTENTION : Avant de tirer, vérifiez que l'anneau de remorquage est bien serré.

5. Activez le mode Transport.

6. Tractez lentement la Model 3 pour la charger sur la dépanneuse à plateau.

Bloquer les pneus

Bloquez les pneus du véhicule sur le camion en utilisant la méthode d'arrimage en huit points.

- Assurez-vous que les pièces métalliques des sangles d'arrimage ne sont pas en contact avec les surfaces peintes ou les jantes des roues.
- Ne placez pas de sangles d'arrimage sur les panneaux de carrosserie ou à travers les roues.

ATTENTION : Le fait d'attacher des sangles d'arrimage au châssis, à la suspension ou à d'autres parties de la carrosserie peut endommager le véhicule.



1. Ouvrez le capot (voir [Ouverture du capot sans alimentation électrique on page 20](#)).

2. Retirez la trappe d'accès en la tirant vers le haut pour dégager les agrafes de fixation.

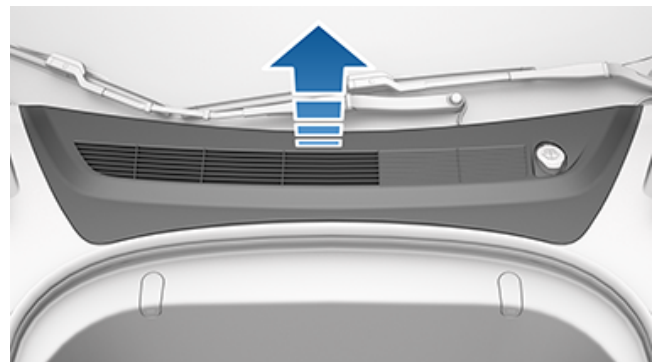

3. Retirez le panneau de garnissage d'admission cabine en le tirant vers le haut pour dégager les agrafes de fixation.



Instructions pour les dépanneurs

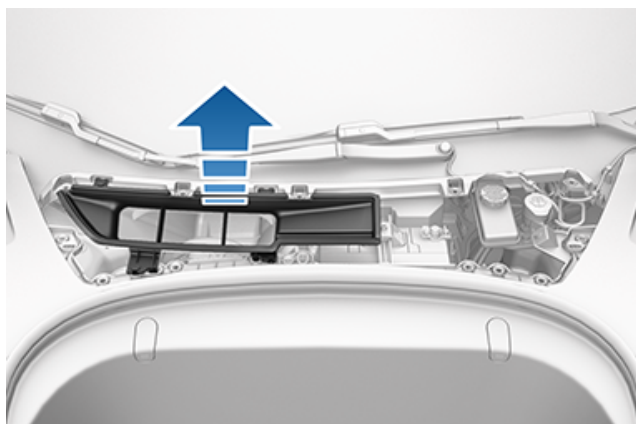

4. Branchez le câble positif (+) rouge de l'alimentation 12 V à la borne positive (+) rouge de la batterie 12 V.

! **ATTENTION** : Pour éviter d'endommager votre Model 3, ne laissez pas le câble positif entrer en contact avec d'autres composants métalliques, tels que le support de retenue de la batterie.

5. Branchez le câble négatif (-) noir de l'alimentation 12 V à la borne négative (-) noire de la batterie 12 V.

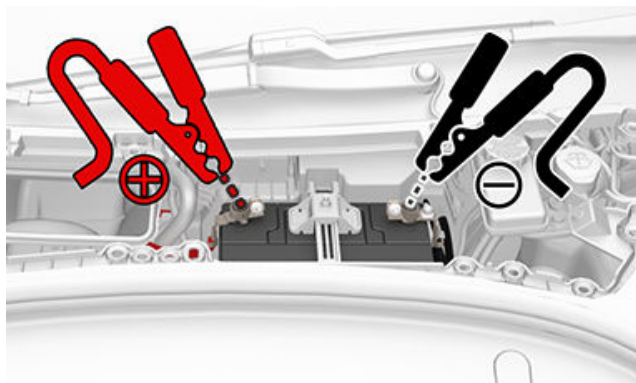

6. Allumez l'alimentation externe (reportez-vous aux instructions du fabricant). Touchez l'écran tactile pour le réactiver.

REMARQUE : Cette opération peut prendre plusieurs minutes, le temps que le véhicule accumule suffisamment de puissance pour réactiver l'écran tactile.

7. Lorsque l'alimentation 12 V externe n'est plus nécessaire, débranchez les deux câbles des bornes de la batterie 12 V, en commençant par le câble négatif (-) noir.
8. Remettez en place le panneau de garnissage d'admission cabine à son emplacement d'origine et appuyez dessus jusqu'à son verrouillage.
9. Remettez en place le panneau d'entretien à son emplacement d'origine et appuyez dessus jusqu'à son verrouillage.
10. Fermez le capot.



Mais attendez, ce n'est pas tout ! Voici une liste des œufs de Pâques découverts jusqu'à présent : Pour accéder à tous les œufs de Pâques trouvés, appuyez sur l'icône Coffre à jeux dans le lanceur d'applications (voir [Aperçu de l'écran tactile on page 5](#)).

Pour...	faites...
Arcade	Vous vous sentez nostalgique ? Lorsque votre véhicule est en mode P (stationnement), vous pouvez accéder à des jeux depuis le lanceur d'applications ou en passant par le panneau Easter Egg pour sélectionner un jeu dans le menu. Notez que selon le jeu sélectionné, vous pourrez avoir besoin des commandes au volant ou d'un contrôleur USB pour jouer.
Mode Père Noël	De quoi avez-vous envie ? Profitez des fêtes de Noël toute l'année avec ceci ! Il vous suffit de lancer une commande vocale (voir Utilisation des commandes vocales on page 156) et de dire « Ho Ho Ho ». Si vous n'êtes pas d'humeur, vous pouvez dire à la place « Ho Ho Ho Not Funny ».
Route Arc-en-ciel	Vous voulez entendre d'autres cloches ? Rendez-vous sur la route Arc-en-ciel en déplaçant le levier de vitesses complètement vers le bas quatre fois de suite après avoir activé l'Assistance au maintien de cap.
Carnet à dessin	Touchez trois fois le « T » de Tesla (en haut au centre de l'écran tactile), puis laissez libre cours au Picasso qui est en vous. Montrez-nous l'étendue de vos talents ! Touchez Publier pour envoyer vos compositions artistiques à Tesla et recueillir les critiques.
Mars	Appuyez longuement sur le « T » de Tesla (en haut au centre de l'écran tactile) et saisissez mars dans la fenêtre du code d'accès. Sur la carte, votre Model 3 prend la forme d'un rover dans le paysage martien et la fenêtre À propos de votre Tesla montre le vaisseau spatial interplanétaire de SpaceX.
La Réponse à la question suprême sur la vie, l'Univers et Toutes les choses	Renommez votre voiture en 42 (voir Nommer votre véhicule on page 138) et remarquez le nouveau nom de votre Model 3.
Mode Romance	Vous ne pouvez pas faire griller des châtaignes au coin du feu dans votre voiture, mais vous pouvez tout de même vous détendre avec vos proches devant cette cheminée virtuelle. Depuis le mode P (Stationnement), accédez au mode Romance à partir du panneau Easter Egg. Lancez votre liste de lecture et laissez la magie opérer !
Mode de test des émissions	La joie des fêtes peut prendre une tournure surprenante. Accédez au mode de test des émissions depuis le panneau Easter Egg, puis sélectionnez votre bruit préféré et le siège de votre choix. Déclenchez le son en appuyant sur le bouton gauche de la molette de défilement lorsque vous êtes prêt à « lâcher » votre blague.
TRAX	Il n'est jamais trop tard pour réaliser votre rêve et devenir un DJ mondialement connu. Avec TRAX, vous pouvez transformer votre véhicule en studio d'enregistrement privé. Une fois le véhicule en mode P (Stationnement), choisissez parmi une gamme d'instruments et de sons pour créer votre prochain tube. Accédez à TRAX à partir du panneau Easter Egg de l'écran tactile et faites chauffer les platines. Microphone et casque non inclus (selon la configuration du véhicule et la région de commercialisation, il est possible qu'ils ne soient pas disponibles sur votre véhicule)



À propos des présentes informations du propriétaire

Applicabilité du document

Les informations du propriétaire sont mises à jour régulièrement pour refléter les mises à jour de votre véhicule. Cependant, dans certains cas, certaines fonctionnalités récentes peuvent ne pas être décrites. Pour obtenir des renseignements sur les fonctions les plus récentes, il est possible d'afficher les notes de mise à jour sur l'écran tactile. Ces dernières apparaissent sur l'écran tactile après une mise à jour logicielle. Vous pouvez les afficher à tout moment en touchant le « T » de Tesla, situé en haut de l'écran tactile, puis en touchant le lien Notes de mise à jour. Les notes de mise à jour sont également accessibles en accédant à **Contrôles > Logiciel**. Si les informations d'utilisation de l'écran tactile ne concordent pas avec les informations des notes de mise à jour, ces dernières priment.

Illustrations

Les illustrations sont fournies à titre indicatif uniquement. En fonction des options du véhicule, de la version du logiciel, de la région du marché et des paramètres, il se peut que votre véhicule soit légèrement différent. Bien que les informations du propriétaire soient valables pour les véhicules à conduite à droite comme pour les véhicules à conduite à gauche, la plupart des illustrations ne montrent que des véhicules à conduite à gauche. Cependant, l'essentiel des informations contenues dans ces illustrations est correct.

Disponibilité des fonctionnalités

Certaines fonctionnalités sont uniquement disponibles sur certaines configurations du véhicule et/ou uniquement dans certaines régions. La mention de certaines options ou fonctionnalités dans les informations du propriétaire ne garantit pas qu'elles soient disponibles sur votre véhicule spécifique.

Erreurs ou inexactitudes

Toutes les caractéristiques techniques et descriptions ont été jugées exactes au moment de leur impression. Comme Tesla poursuit un objectif d'amélioration continue, elle se réserve le droit d'apporter des modifications à ses produits à tout moment. Pour communiquer toute inexactitude, omission, remarque ou suggestion d'ordre général quant à la qualité des présentes informations du conducteur, envoyez un e-mail à OwnersManualFeedback@Tesla.com.

Emplacement des composants

Les informations du propriétaire peuvent préciser l'emplacement d'un composant comme étant situé sur le côté droit ou gauche du véhicule. Comme le montre l'exemple, gauche (1) et droit (2) représentent les côtés du véhicule lorsque vous êtes assis.

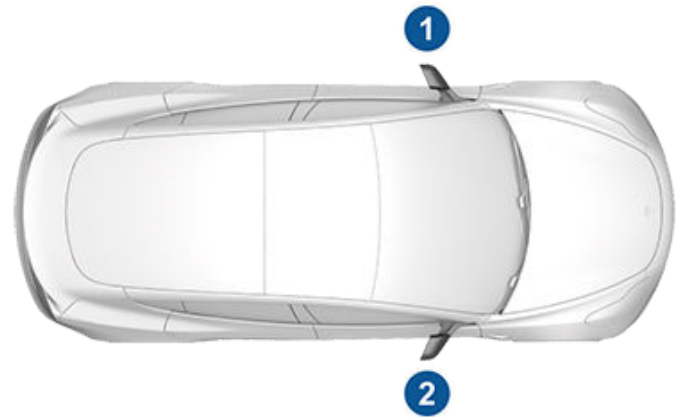

Droits d'auteurs et marques déposées

© 2013-2020 Tesla, Inc. Toutes les informations contenues dans ce document et tous les logiciels du véhicule sont soumis à des droits d'auteur et d'autres droits de propriété intellectuelle détenus par Tesla, Inc. et ses concédants de licence. Ce texte ne doit pas être modifié, reproduit ou copié, en totalité ou en partie, sans l'autorisation écrite de Tesla, Inc. et de ses concédants. Des informations supplémentaires sont disponibles sur demande. Tesla utilise un logiciel créé par une communauté Open Source. Consultez le site Web du logiciel Open Source de Tesla à l'adresse www.tesla.com/opensource. HD Radio est une marque déposée de iBiquity Digital Corporation. Les marques de commerce ou marques déposées suivantes sont la propriété de Tesla, Inc. aux États-Unis et dans d'autres pays :

TESLA



TESLA MOTORS

TESLA ROADSTER



MODEL S

MODEL X

MODEL 3

MODEL Y

T E S L A



À propos des présentes informations du propriétaire



Toutes les autres marques de commerce contenues dans ce document sont la propriété de leurs propriétaires respectifs et leur utilisation dans le présent document ne constitue pas un soutien ou une approbation de leurs produits ou services. L'utilisation non autorisée de toute marque de commerce faisant l'objet d'une mention dans ce document ou sur le véhicule est strictement interdite.



Système télématique du véhicule

Model 3 est équipé de modules électroniques qui surveillent et enregistrent les données provenant de différents systèmes du véhicule, tels que le moteur, les composants d'Autopilot, la batterie, le système de freinage et le circuit électrique. Les modules électroniques enregistrent des renseignements sur les différentes situations de conduite et sur l'état du véhicule, y compris le freinage, l'accélération, le trajet et d'autres renseignements connexes concernant le véhicule. Ces modules enregistrent également des informations sur les caractéristiques du véhicule, telles que l'état et les événements de chargement, la mise en fonction ou hors fonction des différents systèmes, les codes d'anomalie, le VIN, la vitesse, la direction et l'emplacement.

Les données sont stockées par le véhicule et peuvent être consultées, utilisées et stockées par les techniciens de service Tesla lors de l'entretien du véhicule ou transmises périodiquement à Tesla sans fil par le système télématique du véhicule. Ces données peuvent être utilisées par Tesla à diverses fins, y compris notamment la prestation de services de télématique Tesla, le dépannage, l'évaluation de la qualité, de la fonctionnalité et des performances du véhicule, l'analyse et la recherche par Tesla et ses partenaires visant à l'amélioration et la conception de ses véhicules et systèmes, pour défendre Tesla et à des fins de conformité avec la réglementation en vigueur. Lors de l'entretien du véhicule, Tesla peut éventuellement résoudre des problèmes à distance en examinant simplement le journal des données du véhicule.

Le système télématique Tesla transmet régulièrement à Tesla des informations sur le véhicule sans connexion filaire. Les données sont utilisées conformément à la description précédente et permettent d'assurer le bon entretien du véhicule. Des fonctions supplémentaires de la Model 3 peuvent utiliser le système télématique du véhicule et les renseignements fournis, y compris les fonctions telles que les rappels de chargement, les mises à jour logicielles, ainsi que l'accès et la commande à distance des divers systèmes du véhicule.

Tesla ne divulgue pas les données enregistrées dans le véhicule à des tiers, sauf lorsque :

- Un accord ou un consentement du propriétaire du véhicule (ou de la société de leasing d'un véhicule loué) est obtenu.
- Les données en question font l'objet d'une demande officielle par la police ou d'autres autorités.
- Les données en question sont utilisées comme moyen de défense de Tesla.
- Une cour de justice l'ordonne.
- Les données en question sont utilisées à des fins de recherche, sans divulguer les détails ou les renseignements d'identification du propriétaire du véhicule.

- Les données en question sont divulguées à une société affiliée de Tesla, y compris ses successeurs ou ayants droit, ou à ses fournisseurs de systèmes d'information et de gestion des données.

Pour plus d'informations sur la manière dont Tesla traite les données collectées relatives à votre véhicule, veuillez consulter la politique de confidentialité de Tesla à l'adresse <http://www.tesla.com/about/legal>.

Partage des données

Aux fins d'assurance qualité et dans le but d'appuyer l'amélioration continue des fonctions avancées telles que le système Autopilot, Tesla mesure les données de segments de route de tous les véhicules participants. Tous les véhicules Tesla peuvent bénéficier de l'expérience des milliards de kilomètres parcourus par les véhicules Tesla. Bien que Tesla partage ces données avec des partenaires qui communiquent des données similaires, les données n'incluent aucune information personnelle permettant de vous identifier ou d'identifier votre véhicule. Pour autoriser le partage des données, touchez **Contrôles > Sécurité > Partage de données**, touchez le bouton **Oui** pour confirmer que vous autorisez Tesla à recueillir le type de données associé, puis envoyez votre réponse.

Pour plus d'informations sur la manière dont Tesla traite les données collectées relatives à votre véhicule, veuillez consulter la politique de confidentialité de Tesla à l'adresse <http://www.tesla.com/about/legal>.

REMARQUE : Bien que votre Model 3 utilise le GPS pour la conduite et diverses fonctionnalités, comme indiqué dans ce manuel du propriétaire, Tesla n'enregistre pas et ne stocke pas les informations GPS spécifiques au véhicule, sauf le lieu d'une collision. Par conséquent, Tesla n'est pas en mesure de fournir un historique de la localisation du véhicule (par exemple, Tesla n'est pas en mesure de vous dire où votre Model 3 était stationnée/son itinéraire à une certaine date/heure).

Contrôle de la qualité

Vous remarquerez peut-être quelques km sur le compteur kilométrique lorsque vous prendrez livraison de votre Model 3. Ces kilomètres parcourus sont le résultat d'un processus d'essai complet destiné à garantir la qualité de votre Model 3.

La procédure d'essai comprend des inspections approfondies pendant et après la production. L'inspection finale est réalisée chez Tesla et comprend un essai sur route effectué par un technicien.



Pour contacter Tesla

Pour plus d'informations à propos de votre Model 3, rendez-vous sur www.tesla.com, et connectez-vous à votre compte Tesla, ou créez-en un.

En cas de questions ou de problèmes relatifs à votre Model 3, contactez Tesla par téléphone. Pour trouver le numéro correspondant à votre région, rendez-vous à l'adresse www.tesla.com, sélectionnez votre région en bas de la page, puis consultez les coordonnées.

REMARQUE : Vous pouvez également utiliser les commandes vocales pour proposer vos remarques à Tesla. Dites « Note », « Rapport », « Note de bug » ou « Rapport de bug » (en anglais) suivi de commentaires brefs dans la langue de votre choix. Model 3 prend un instantané de ses systèmes, y compris votre position actuelle, les données de diagnostic du véhicule et les captures d'écran de l'écran tactile . Tesla passe régulièrement ces remarques en revue afin de poursuivre l'amélioration de la Model 3.



Certifications FCC et IC

Composant	Fabricant	Modèle	Fréquence de fonctionnement (MHz)	Numéro FCC	Numéro IC
Extrémité du montant	Tesla	1089773	13,56	2AEIM-10897773	20098-1089773
		1089773E	2400-2483,5	2AEIM-1089773E	20098-1089773E
Console centrale	Tesla	1089774	13,56	2AEIM-1089774	20098-1089774
			2400-2483,5		
Extrémité du carénage frontal	Tesla	1089775	2400-2483,5	2AEIM-1089775	20098-1089775
Télécommande	Tesla	1133148	2400-2483,5	2AEIM-1133148	20098-1133148
TPMS	Continental	TIS-01	433,92	KR5TIS-01	7812-TIS01
Radar	Continental	ARS 4-B	76000-77000	OAYARS4B	4135A-ARS4B
HomeLink	Gentex	ADHL5C	286-440 MHz	NZLADHL5C	4112A-ADHL5C
CarPC	Tesla	1527963	--	YZP-RBHP-B216C	RBHP-B216C
				RI7LE940B6NA	5131A-LE940B6NA

Les appareils mentionnés ci-dessus sont conformes à la Partie 15 des règlements de la FCC et aux CNR d'Industry Canada applicables aux appareils radio exempts de licence, ainsi qu'à la directive européenne 2014/53/UE.

L'exploitation est autorisée dans les deux conditions suivantes :

1. Le système ne doit pas produire de brouillage, et
2. L'utilisateur de ce dispositif doit accepter tout brouillage radioélectrique subi, même si le brouillage est susceptible d'en compromettre le fonctionnement.

Les réparations ou les modifications non expressément approuvées par Tesla sont susceptibles d'entraîner la révocation de votre autorisation d'utilisation de l'appareil.

Informations concernant la radiofréquence

Cet équipement a été testé et déclaré conforme aux limites pour appareils numériques de classe B, selon la partie 15 des règlements de la FCC. Ces limites sont destinées à assurer une protection raisonnable contre les interférences nuisibles dans une installation résidentielle. Cet équipement produit, utilise et peut émettre de l'énergie de radiofréquence et, s'il n'est pas installé et utilisé conformément aux instructions, il peut causer des interférences nuisibles aux communications radio. Il n'existe toutefois aucune garantie que de telles interférences ne se produiront pas dans une installation particulière. Si cet équipement cause des interférences nuisibles à la réception des signaux de radio ou de télévision, ce qui peut être déterminé en allumant et en éteignant l'appareil, vous pouvez tenter de résoudre le problème de l'une des façons suivantes :

- Réorientez ou repositionnez l'antenne de réception.
- Augmentez la distance séparant l'équipement du récepteur.



- Branchez l'équipement sur un circuit électrique différent de celui où le récepteur est branché.
- Contactez votre revendeur ou un technicien radio/TV qualifié pour obtenir de l'aide.

REMARQUE : Exposition aux radiations FCC : Tous les équipements sont conformes aux limites d'exposition aux radiations FCC et IC RSS-102 pour un environnement non contrôlé.



ATTENTION : Cet équipement et ses antennes ne peuvent pas être situés ou exploités à proximité d'une autre antenne ou d'un autre émetteur.

Modules RF

Les appareils décrits ci-dessous ont été évalués selon les critères essentiels des directives 2014/53/UE et 2011/65/UE.

Description	Bande de fréquences	Niveau de puissance	Emplacement des antennes
Contrôleur de sécurité	2,4 GHz	Sortie 4,93 dBm	Antenne PCB dans la console centrale
Contrôleur de sécurité	11,56 MHz	n/a (champ magnétique)	Antenne PCB dans la console centrale
Extrémité de carénage arrière	2,4 GHz	Sortie 3,74 dBm	Antenne PCB derrière le carénage arrière
Extrémité du montant	2,4 GHz	Sortie 4,89 dBm	Antenne PCB derrière le vitrage de montant B
Extrémité du montant	13,56 MHz	n/a (champ magnétique)	Antenne PCB derrière le vitrage de montant B
Capteur TPMS	433,9 MHz	2,5 mW	Chaque roue
Module TPMS/antenne	433,9 MHz (réception)	n/a (réception uniquement)	Montant C côté gauche
FM	87-108 MHz	n/a (réception uniquement)	Lunette arrière
DAB	174-241 MHz	n/a (réception uniquement)	Lunette arrière
HomeLink	433,9 MHz	10 mW	Au-dessus de la traverse de pare-chocs
Bluetooth	2 402-2 480 MHz	2,5 mW max.	Montant B au milieu du pavillon
GSM 900	885-915 930-960 MHz	2 W	Transmission - Rétroviseur extérieur droit Réception - Rétroviseur extérieur droit
GSM 1800	1 710-1 785 1 805-1 880 MHz	1 W	Transmission - Rétroviseur extérieur droit Réception - Rétroviseur extérieur droit
WCDMA (bande 8)	909-915 954-960 MHz	250 mW	Transmission - Rétroviseur extérieur droit Réception - Rétroviseur extérieur droit



Déclarations de conformité

Description	Bande de fréquences	Niveau de puissance	Emplacement des antennes
WCDMA (bande 1/3)	1 920-1 980 2 110-2 170 MHz	250 mW	Transmission - Rétroviseur extérieur droit Réception - Rétroviseur extérieur droit
LTE (bande 7/8)	2 500-2 570, 909-915 MHz 2 620-2 690, 954-960 MHz	200 mW	Transmission - Rétroviseur extérieur droit Réception - Rétroviseur extérieur droit
LTE (bande 20/28)	832-862,703-748 MHz 791-821, 758-803 MHz	200 mW	Transmission - Rétroviseur extérieur droit Réception - Rétroviseur extérieur droit
LTE (bande 1/3)	1 940-1 965, 1 735-1 765 MHz 2 130-2 155, 1 830-1 860 MHz	200 mW	Transmission - Rétroviseur extérieur droit Réception - Rétroviseur extérieur droit

UE

Les appareils décrits précédemment ont été évalués selon les critères essentiels des directives 2014/53/UE et 2011/65/UE.

EU Declaration of Conformity	
Manufacturer Name: <small>(Or His authorized representative)</small>	TESLA, Inc.
Manufacturer Address: <small>(Or His authorized representative)</small>	3500 Deer Creek Road, Palo Alto, CA 94304, USA
Declare under our sole responsibility that the product	
Product Type/Description:	Car Computer
Model:	1527963-01
Trade Name:	TESLA
Product Identification Element: (if any)	Serial number: All SW version: Production SW
Is in conformity with the following standards or other normative documents	
Test standards	
RF spectrum use (RED 2014/53/EU art. 3.2) EN 300 328 V2.1.1 + EN 301 893 V2.1.1 + EN 300 440 V2.2.1 + EN 301 511 V12.5.1 + EN 301 908-1 V11.1.1 + EN 301 908-2 V11.1.2 + EN 301 908-13 V11.1.2	
EMC (RED 2014/53/EU art. 3.1b) EN 301 489-1 V2.1.1 + EN 301 489-17 V3.1.1 + EN 301 489-3 V2.1.1 + EN 301 489-52 V1.1.0	
Health & Safety (RED 2014/53/EU art. 3.1a) EN 60950-1:2006 + A11:2009 + A12:2010 + A12:2011 + A2:2013 EN 62311:2008	
RoHS Directive, 2011/65/EU EN 50581:2012	
We hereby declare that [all essential radio test suites have been carried out and that] the above named product is in conformity to all the essential requirement of Directive 2014/53/EU and Directive 2011/65/EU The conformity assessment procedure referred to in Article 17 and detailed in Annex [III] of Directive 2014/53/EU The Technical documentation relevant to the above equipment will be held at:	
Name:	PENG ZHANG
Title:	Certification Engineer
Address:	3500 Deer Creek Road, Palo Alto, CA 94304, USA
Date: 11/21/2018	 Signature of Authorized person



EU Declaration of Conformity	
Manufacturer Name: (Or His authorized representative)	TESLA, Inc.
Manufacturer Address: (Or His authorized representative)	3500 Deer Creek Road, Palo Alto, CA 94304, USA
Declare under our sole responsibility that the product	
Product Type/Description:	B-pillar Endpoint, Key Fob, Fascia Endpoint, Security Controller
Model:	1089773E, 1133148, 1089775, 1089774
Trade Name:	TESLA
Product Identification Element: (if any)	Serial number: All SW version: Production SW
Is in conformity with the following standards or other normative documents	
Test standards	
RF spectrum use (RED 2014/53/EU art. 3.2) EN 300 328 V2.1.1 + EN 300 330 V2.1.1	
EMC (RED 2014/53/EU art. 3.1b) EN 301 489-1 V2.2.0 + EN 301 489-17 V3.2.0 + EN 301 489-3 V2.1.1	
Health & Safety (RED 2014/53/EU art. 3.1a) EN 60950-1:2006 + A11:2009 + A1:2010 + AC:2011 + A2:2013 EN 62479:2010	
RoHS Directive, 2011/65/EU EN 50581:2012	
We hereby declare that [all essential radio test suites have been carried out and that] the above named products are in conformity to all the essential requirement of Directive 2014/53/EU.	
The conformity assessment procedure referred to in Article 17 and detailed in Annex (III) of Directive 2014/53/EU	
The Technical documentation relevant to the above equipment will be held at:	
Name:	Peng Zhang
Title:	Certification Engineer
Address:	3500 Deer Creek Road, Palo Alto, CA 94304, USA
Date: 5/9/2019	 Signature of Authorized person

Anglais	Hereby, Tesla Inc., declares that this CarPC and PASSIVE ENTRY SYSTEM is in compliance with the essential requirements and other relevant provisions of Directive 2014/53/EU.
Estonien	Käesolevaga kinnitab Tesla Inc. seadme CarPC and PASSIVE ENTRY SYSTEM vastavust direktiivi 2014/53/EL põhinõuetele ja nimetatud direktiivist tulenevatele teistele asjakohastele sätetele.
Allemand	Hiermit erklärt Tesla Inc., dass sich das Gerät CarPC and PASSIVE ENTRY SYSTEM in Übereinstimmung mit den grundlegenden Anforderungen und den übrigen einschlägigen Bestimmungen der Richtlinie 2014/53/EU befindet.
Grec	ΜΕ ΤΗΝ ΠΑΡΟΥΣΑ Tesla Inc. ΔΗΛΩΝΕΙ ΟΤΙ CarPC and PASSIVE ENTRY SYSTEM ΣΥΜΜΟΡΦΩΝΕΤΑΙ ΠΡΟΣ ΤΙΣ ΟΥΣΙΩΔΕΙΣ ΑΠΑΙΤΗΣΕΙΣ ΚΑΙ ΤΙΣ ΛΟΙΠΕΣ ΣΧΕΤΙΚΕΣ ΔΙΑΤΑΞΕΙΣ ΤΗΣ ΟΔΗΓΙΑΣ 2014/53/EU.
Hongrois	Alulírott, Tesla Inc. nyilatkozom, hogy a CarPC and PASSIVE ENTRY SYSTEM megfelel a vonatkozó alapvető követelményeknek és az 2014/53/EU irányelv egyéb előírásainak.
Finnois	Tesla Inc. vakuuttaa täten että CarPC and PASSIVE ENTRY SYSTEM tyypinen laite on direktiivin 2014/53/EU oleellisten vaatimusten ja sitä koskevien direktiivin muiden ehtojen mukainen.
Français	Par la présente Tesla Inc. déclare que l'appareil CarPC and PASSIVE ENTRY SYSTEM est conforme aux exigences essentielles et aux autres dispositions pertinentes de la directive 2014/53/UE.
Islandais	Hér með lýsir Tesla Inc. yfir því að CarPC and PASSIVE ENTRY SYSTEM er í samræmi við grunnkröfur og aðrar kröfur, sem gerðar eru í tilskipun 2014/53/ ESB.
Italien	Con la presente Tesla Inc. dichiara che questo CarPC and PASSIVE ENTRY SYSTEM è conforme ai requisiti essenziali ed alle altre disposizioni pertinenti stabilite dalla direttiva 2014/53/UE.
Letton	Ar šo Tesla Inc. deklarē, ka CarPC and PASSIVE ENTRY SYSTEM atbilst Direktīvas 2014/53/ES būtiskajām prasībām un citiem ar to saistītajiem noteikumiem.
Lituanien	Šiuo Tesla Inc. deklaruoja, kad šis CarPC and PASSIVE ENTRY SYSTEM atitinka esminius reikalavimus ir kitas 2014/53/ES Direktyvos nuostatas.

Bulgare	С настоящето Tesla Inc. декларира, че CarPC and PASSIVE ENTRY SYSTEM отговаря на същест вените изисквания и другите приложими изисквания на Директива 2014/53/EC.
Croate	Ovime Tesla Inc. ", izjavljuje da je ovaj KEY FOB and PASSIVE ENTRY SYSTEM je u skladu s osnovnim zahtjevima i drugim relevantnim odredbama Direktive 2014/53/EU.
Tchèque	Tesla Inc. tímto prohlašuje, že tento CarPC and PASSIVE ENTRY SYSTEM je ve shodě se základními požadavky a dalšími příslušnými ustanoveními směrnice 2014/53/EU.
Danois	Undertegnede Tesla Inc. erklærer herved, at følgende udstyr CarPC and PASSIVE ENTRY SYSTEM overholder de væsentlige krav og øvrige relevante krav i direktiv 2014/53/EU..
Néerlandais	Hierbij verklaart Tesla Inc. dat het toestel CarPC and PASSIVE ENTRY SYSTEM in overeenstemming is met de essentiële eisen en de andere relevante bepalingen van richtlijn 2014/53/EU.



Déclarations de conformité

Maltais	Hawnhekk, Name of Manufacturer, jiddikjara li dan CarPC and PASSIVE ENTRY SYSTEM jikkonforma mal-htigijiet essenzjali u ma provvedimenti oħrajn relevanti li hemm fid-Dirrettiva 2014/53/UE.
Norvégien	Tesla Inc. erklærer herved at utstyret CarPC and PASSIVE ENTRY SYSTEM er i samsvar med de grunnleggende krav og øvrige relevante krav i direktiv 2014/53/EU.
Polonais	Niniejszym Tesla Inc. oświadcza, że CarPC and PASSIVE ENTRY SYSTEM jest zgodny z zasadniczymi wymogami oraz pozostałymi stosownymi postanowieniami Dyrektywy 2014/53/UE.
Portugais	Tesla Inc. declara que este CarPC and PASSIVE ENTRY SYSTEM está conforme com os requisitos essenciais e outras disposições da Directiva 2014/53/UE.
Slovaque	Tesla Inc. týmto vyhlasuje, že CarPC and PASSIVE ENTRY SYSTEM spĺňa základné požiadavky a všetky príslušné ustanovenia Smernice 2014/53/EÚ.
Slovène	Tesla Inc. izjavlja, da je ta CarPC and PASSIVE ENTRY SYSTEM v skladu z bistvenimi zahtevami in ostalimi relevantnimi določili direktive 2014/53/EU.
Espagnol	Por medio de la presente Tesla Inc. declara que CarPC and PASSIVE ENTRY SYSTEM cumple con los requisitos esenciales y cualesquiera otras disposiciones aplicables o exigibles de la Directiva 2014/53/UE.
Suédois	Härmed intygar Tesla Inc. att denna CarPC and PASSIVE ENTRY SYSTEM står i överensstämmelse med de väsentliga egenskapskrav och övriga relevanta bestämmelser som framgår av direktiv 2014/53/EU.





(APP_w207)

Autopilot temporairement indisponible

Assistance au maintien de cap actuellement indisponible. Cette situation temporaire peut être due à des conditions extérieures, notamment les suivantes :

- Marquages au sol absents ou effacés
- Routes étroites ou sinueuses
- Mauvaise visibilité à cause de la pluie, de la neige, du brouillard ou d'autres conditions météorologiques défavorables
- Températures extrêmes
- Luminosité importante en raison des phares des autres véhicules, de la lumière directe du soleil ou d'autres sources de lumière

Si l'alerte découle d'un facteur temporaire comme ceux énumérés, aucune action ni aucun entretien n'est nécessaire. Poursuivez votre route. L'alerte disparaîtra d'elle-même et l'Assistance au maintien de cap sera à nouveau disponible une fois la situation résolue.

Veillez noter que pour démarrer l'Assistance au maintien de cap lorsqu'il n'y a aucun véhicule devant vous, vous devez rouler au moins à 18 mph (30 km/h) sur une route comportant des marquages au sol bien visibles. Si un véhicule est détecté devant vous :

- Vous pouvez lancer l'Assistance au maintien de cap à n'importe quelle vitesse inférieure à 90 mph (150 km/h).
- Vous pouvez aussi lancer l'Assistance au maintien de cap alors que votre véhicule est à l'arrêt à condition que le véhicule vous précédant se trouve au moins à 5 pieds (150 cm).

Si cette alerte survient parce que vous avez temporairement dépassé les 90 mph (150 km/h), l'Assistance au maintien de cap sera à nouveau fonctionnelle une fois que la vitesse de votre véhicule sera inférieure à cette vitesse limite.

Si l'Assistance au maintien de cap reste indisponible jusqu'à votre arrivée à destination et qu'elle ne fonctionne pas lors de votre prochain trajet, le problème pourrait provenir de l'une des situations suivantes :

- Dommages ou obstructions causé(e)s par de la boue, de la glace, de la neige ou d'autres facteurs environnementaux
- Obstruction causée par un accessoire monté sur le véhicule, comme un porte-vélo
- Obstructions causées par de la peinture ou la pose de produits adhésifs comme des emballages, des autocollants ou encore des revêtements en caoutchouc sur votre véhicule

- Pare-chocs endommagé ou démis

Il est possible que vous puissiez facilement résoudre le problème, en nettoyant votre véhicule, par exemple. Si vous ne détectez pas d'obstructions ni de dommages sur votre véhicule, planifiez un entretien à la date qui vous convient. Vous pouvez utiliser votre véhicule sans crainte en attendant.

Pour plus d'informations, voir [Assistance au maintien de cap on page 109](#).

(APP_w304)

Caméra bloquée ou obstruée Nettoyez ou dégagez la caméra

Une ou plusieurs des caméras du véhicule sont bloquées ou obstruées en raison de conditions externes. Lorsque les caméras ne sont pas en mesure de fournir des informations visuelles précises, certaines ou l'intégralité des fonctions Autopilot peuvent être temporairement limitées.

Les caméras peuvent être bloquées ou obstruées en raison des conditions suivantes, par exemple :

- Saleté ou corps étrangers sur la surface de la caméra
- Conditions environnementales comme la pluie, le brouillard, la neige ou la rosée
- Lumière directe du soleil ou forte luminosité provenant d'une autre source de lumière
- Condensation (gouttes d'eau ou brume) sur la surface de la caméra

Poursuivez votre route. Il s'agit souvent d'un problème temporaire qui disparaît une fois la condensation évaporée ou lorsque la condition environnementale particulière n'est plus présente.

Si l'alerte ne disparaît pas avant que vous arriviez à destination, contrôlez la surface de la caméra à la recherche de condensation, de saleté ou d'autres corps étrangers.

Pour connaître l'emplacement des caméras, voir [À propos d'Autopilot on page 100](#).

Si nécessaire, nettoyez la caméra avant votre prochain trajet en essuyant avec précaution la lentille à l'aide d'un chiffon doux humide.

Si cette alerte persiste après avoir nettoyé les caméras, contrôlez les surfaces internes du boîtier des caméras des montants de porte à la recherche de condensation.

Bien qu'il ne soit pas possible d'essuyer la condensation présente à l'intérieur des boîtiers de caméra, il est possible de l'éliminer rapidement en appliquant les astuces ci-dessous :



1. Préclimatisez l'habitacle en réglant la température sur Haut et en activant la climatisation.
2. Activez le dégivreur du pare-brise.
3. Dirigez les volets d'aération vers les caméras des montants de porte.

Pour plus d'information sur le nettoyage des caméras et l'élimination de la condensation, voir [Nettoyage des caméras et capteurs on page 102](#).

Si l'alerte ne disparaît pas avant la fin de votre prochain trajet après avoir nettoyé les caméras et appliqué les astuces ci-dessus pour éliminer la condensation, planifiez un entretien à la date qui vous convient le mieux. Vous pouvez utiliser votre véhicule sans crainte en attendant.

(CC_a012) Recharge interrompue Temp. élevée détectée par connecteur mural

Les alertes de température élevée détectée par le connecteur mural indiquent que la connexion entre l'installation électrique du bâtiment et le connecteur mural surchauffe et que la recharge a été interrompue pour protéger le câblage et le connecteur mural.

Il ne s'agit en général pas d'un problème provenant de votre véhicule ou de votre connecteur mural mais plutôt d'un problème concernant l'installation électrique du bâtiment. Il peut s'agir d'une connexion desserrée entre l'installation électrique du bâtiment et le connecteur mural. Un électricien sera en mesure de résoudre ce problème rapidement.

Pour que la recharge fonctionne à nouveau correctement, contactez un électricien pour qu'il inspecte le branchement entre l'installation électrique du bâtiment et le connecteur mural. L'électricien devra s'assurer que tous les câbles sont bien branchés et serrés conformément au guide d'installation du connecteur mural.

Les guides d'installation des connecteurs muraux sont disponibles [ici](#).

(CC_a041) Vitesse de recharge réduite Temp. élevée détectée par connecteur mural

Les alertes de température élevée détectée par le connecteur mural indiquent que la connexion entre l'installation électrique du bâtiment et le connecteur mural surchauffe et que la vitesse de recharge a été réduite pour protéger le câblage et le connecteur mural.

Il ne s'agit en général pas d'un problème provenant de votre véhicule ou de votre connecteur mural mais plutôt d'un problème concernant l'installation électrique du bâtiment. Il peut s'agir d'une connexion desserrée entre l'installation électrique du bâtiment et le connecteur mural. Un électricien sera en mesure de résoudre ce problème rapidement.

Pour retrouver une vitesse de recharge normale, contactez un électricien pour qu'il inspecte le branchement entre l'installation électrique du bâtiment et le connecteur mural. L'électricien devra s'assurer que tous les câbles sont bien branchés et serrés conformément au guide d'installation du connecteur mural.

Les guides d'installation des connecteurs muraux sont disponibles [ici](#).

(CP_a004) Erreur de l'équipement de recharge Essayez un autre équipement de recharge

La prise de recharge n'est pas en mesure de détecter si un câble de recharge est inséré, ni le type de câble de recharge branché.

Si cette alerte s'affiche pendant qu'un câble de recharge **est** branché, il faut vérifier si le problème est causé par l'équipement de recharge ou par le véhicule. Essayez de recharger le véhicule avec un autre équipement de recharge externe (câble de recharge, station de recharge, borne de recharge, etc.).

- Si le véhicule commence à se charger, il est probable que le problème vienne de l'équipement de recharge même.
- Si le véhicule ne se recharge toujours pas, il se peut que le problème vienne du véhicule.

Si cette alerte s'affiche alors qu'**aucun** câble de recharge n'est branché, ou si vous pensez que le problème vient du véhicule, inspectez l'entrée de la prise de recharge et le connecteur du câble de recharge pour vous assurer qu'ils ne présentent pas d'obstructions (utilisez une lampe torche si nécessaire). La présence de débris, d'humidité et/ou de corps étrangers dans l'entrée de la prise de recharge ou le connecteur de câble de recharge peut empêcher la bonne détection des câbles de recharge par la prise de recharge. Si vous détectez une obstruction :

1. Retirez les débris et autres corps étrangers et séchez toute trace d'humidité.
2. Essayez de réinsérer le câble dans la prise de recharge. Il devrait maintenant être possible d'effectuer la recharge.



Alertes de dépannage

Il ne faut organiser un entretien que si certaines des conditions suivantes sont présentes :

- Cette alerte s'est affichée et reste affichée et le véhicule ne se recharge pas, même avec des équipements de recharge différents.
- Cette alerte s'est affichée et reste affichée sans qu'aucun équipement de recharge ne soit branché, après qu'une obstruction a été retirée de l'entrée de la prise de recharge ou qu'aucune obstruction n'a pu être détectée.

Pour plus d'informations sur la recharge, voir [Instructions de recharge on page 173](#).

(CP_a046) Impossible de recharger Vérifiez l'équipement de recharge

La prise de recharge n'est pas en mesure de détecter si un câble de recharge est inséré, ni le type de câble de recharge branché.

Si cette alerte s'affiche pendant qu'un câble de recharge **est** branché, il faut vérifier si le problème est causé par l'équipement de recharge ou par le véhicule. Essayez de recharger le véhicule avec un autre équipement de recharge externe (câble de recharge, station de recharge, borne de recharge, etc.).

- Si le véhicule commence à se charger, il est probable que le problème vienne de l'équipement de recharge même.
- Si le véhicule ne se recharge toujours pas, il se peut que le problème vienne du véhicule.

Si cette alerte s'affiche alors qu'**aucun** câble de recharge n'est branché, ou si vous pensez que le problème vient du véhicule, inspectez l'entrée de la prise de recharge et le connecteur du câble de recharge pour vous assurer qu'ils ne présentent pas d'obstructions (utilisez une lampe torche si nécessaire). La présence de débris, d'humidité et/ou de corps étrangers dans l'entrée de la prise de recharge ou le connecteur de câble de recharge peut empêcher la bonne détection des câbles de recharge par la prise de recharge. Si vous détectez une obstruction :

1. Retirez les débris et autres corps étrangers et séchez toute trace d'humidité.
2. Essayez de réinsérer le câble dans la prise de recharge. Il devrait maintenant être possible d'effectuer la recharge.

Il ne faut organiser un entretien que si certaines des conditions suivantes sont présentes :

- Cette alerte s'est affichée et reste affichée et le véhicule ne se recharge pas, même avec des équipements de recharge différents.
- Cette alerte s'est affichée et reste affichée sans qu'aucun équipement de recharge ne soit branché, après qu'une obstruction a été retirée de l'entrée de la prise de recharge ou qu'aucune obstruction n'a pu être détectée.

Pour plus d'informations sur la recharge, voir [Instructions de recharge on page 173](#).

(CP_a053) Impossible de recharger - Station hors tension Vérifiez la source d'alimentation ou essayez une autre station de recharge

La recharge ne se lance pas car l'équipement de recharge n'est pas prêt. Une poignée de recharge est détectée mais la station de recharge ne communique pas avec le véhicule. Les causes de ce problème pourraient être les suivantes :

- La station de recharge est hors tension.
- Le signal pilote de commande entre la station de recharge et le véhicule est interrompu.

Essayez de recharger le véhicule à l'aide d'un autre équipement de recharge ou dans une station de recharge différente.

Si le véhicule commence à se recharger, il est probable que le problème vienne de l'équipement de recharge lui-même.

Si vous utilisez un connecteur mobile Tesla ou un connecteur mural, contrôlez d'abord les voyants d'état à l'avant. Si aucun voyant n'est allumé, vérifiez la source d'alimentation et faites appel à un électricien pour qu'il inspecte la connexion entre l'installation électrique du bâtiment et la prise murale ou le connecteur mural afin de confirmer le bon branchement des câbles.

Si vous utilisez un autre équipement de recharge externe, consultez le manuel d'utilisation du produit pour savoir comment s'assurer que la station est sous tension. Faites appel à un électricien pour qu'il inspecte le câblage et l'équipement de recharge si nécessaire.

Si le véhicule ne se recharge toujours pas, il se peut que le problème vienne du véhicule.



Comme expliqué plus haut, cette alerte se déclenche normalement en cas de problème avec l'équipement de recharge et les sources d'alimentation externes. Elle n'indique habituellement pas un problème touchant votre véhicule qui pourrait être résolu en planifiant un entretien. Nous vous recommandons de plutôt vous assurer des points suivants :

- Vous avez tenté de recharger le véhicule à l'aide d'un autre équipement de recharge ou dans une autre station de recharge.
- Cette alerte s'affiche à chaque tentative de recharge.

Vous pouvez aussi essayer de recharger votre véhicule à l'aide d'un superchargeur Tesla ou d'un autre lieu de recharge, lesquels peuvent être localisés à l'aide de la carte sur l'écran tactile de votre véhicule. Consultez la section [Garantie d'autonomie on page 82](#) pour en savoir plus. D'autres stations de recharge tierces peuvent se trouver dans votre région et vous aider à déterminer l'origine du problème.

Pour de plus amples informations concernant le dépannage des voyants d'état du connecteur mobile ou du connecteur mural, reportez-vous au manuel du conducteur du produit dans la section [Guides sur les équipements de recharge et les adaptateurs](#). Si vous utilisez un autre équipement de recharge externe, reportez-vous à la documentation fournie par le fabricant, pour obtenir des conseils de dépannage.

(CP_a054) Verrou de prise de recharge non engagé Insérez câble compl. ou rech. obstruction

Le verrou de prise de recharge n'est pas en mesure de se verrouiller sur le câble de recharge dans l'entrée de la prise de recharge. Si le verrou n'est pas engagé, la recharge CA (par exemple, la recharge avec un connecteur portable ou un connecteur mural Tesla) est limitée à 16 A et la recharge rapide/Supercharge CC est indisponible.

Le témoin de la prise de recharge clignote en orange si cette alerte s'affiche pendant la recharge CA et il s'allume en orange fixe si cette alerte s'affiche pendant une tentative de recharge rapide/Supercharge CC.

Essayez de réinsérer totalement le câble de recharge dans l'entrée de prise de recharge.

- Si le véhicule commence à se recharger et que le témoin de la prise de recharge clignote en vert, il se peut que le câble de recharge n'ait pas été totalement inséré. Il se peut que le verrou ne se soit pas engagé pendant les tentatives précédentes parce que le câble n'était pas totalement inséré, bien qu'il

ait eu l'air de l'être. La recharge CA n'est normalement plus limitée et la recharge rapide/Supercharge CC doit être possible.

- Si la recharge reste limitée ou que le véhicule ne se recharge PAS, inspectez l'entrée de la prise de recharge et le connecteur du câble de recharge pour vous assurer qu'ils ne présentent pas d'obstructions (utilisez une lampe torche si nécessaire). La présence de débris et/ou de corps étrangers dans l'entrée de la prise de recharge ou le connecteur de câble de recharge peut empêcher l'insertion totale du câble de recharge et l'engagement du verrou de la prise de recharge. Si vous détectez une obstruction :
 1. Retirez les débris et/ou corps étrangers.
 2. Essayez de réinsérer le câble dans l'entrée. La recharge CA n'est normalement plus limitée et la recharge rapide/Supercharge CC doit être possible.

Il ne faut organiser un entretien que si certaines des conditions suivantes sont présentes :

- Cette alerte s'est affichée/reste affichée alors qu'il a été confirmé que le câble de recharge était totalement inséré pendant la recharge.
- Cette alerte s'est affichée/reste affichée pendant la recharge après qu'une obstruction a été retirée de l'entrée de l'entrée ou du connecteur ou qu'aucune obstruction n'a pu être détectée.

Pour plus d'informations sur la recharge, voir [Instructions de recharge on page 173](#).

(CP_a055) Recharge CA interrompue Vérifiez la source d'alimentation ou l'équipement de recharge

La recharge s'est interrompue parce que la communication entre le véhicule et l'équipement de recharge externe a été interrompue.

Vérifiez si l'équipement de recharge externe est alimenté en vérifiant les éventuels voyants d'état, affichages ou autres indicateurs sur l'équipement.

Si l'équipement n'est **pas** alimenté, essayez de restaurer la source d'alimentation de l'équipement de recharge externe.

- Si vous essayez de recharger le véhicule à une borne publique et qu'il n'est pas possible de restaurer l'alimentation, contactez l'opérateur de la station.
- Si vous essayez de recharger le véhicule à une borne privée (par exemple en rechargeant à la maison) et qu'il n'est pas possible de restaurer l'alimentation, contactez un électricien.



Alertes de dépannage

Si l'équipement est sous tension, essayez de recharger le véhicule en utilisant un autre équipement de recharge externe.

- Si le véhicule commence à se charger, il est probable que le problème vienne de l'équipement de recharge même.
- Si le véhicule ne se recharge toujours pas, il se peut que le problème vienne du véhicule.

Il ne faut organiser un entretien que si cette alerte s'est affichée/reste affichée quand l'équipement est sous tension et que le véhicule ne se recharge pas, même avec des équipements de recharge différents.

Pour de plus amples informations concernant le dépannage des voyants d'état du connecteur mobile ou du connecteur mural, reportez-vous au manuel du conducteur du produit dans la section [Guides sur les équipements de recharge et les adaptateurs](#). Si vous utilisez un autre équipement de recharge externe, reportez-vous à la documentation fournie par le fabricant, pour obtenir des conseils de dépannage.

(CP_a057) Impossible de recharger Vérifiez l'équipement de recharge

La recharge a été interrompue car l'équipement de recharge externe a renvoyé une erreur empêchant la recharge du véhicule.

Inspectez l'équipement de recharge externe et vérifiez si d'éventuels voyants d'état, affichages ou autres indicateurs sont présents sur l'équipement. Consultez le manuel d'utilisation de l'équipement pour obtenir de plus amples informations sur le dépannage.

Essayez de recharger le véhicule à l'aide d'un autre équipement de recharge ou dans une station de recharge différente.

- Si le véhicule commence à se recharger, il est probable que le problème vienne de l'équipement de recharge lui-même.
- Si le véhicule ne se recharge toujours pas, il se peut que le problème vienne du véhicule.

Comme expliqué plus haut, cette alerte se déclenche normalement en cas de problème avec l'équipement de recharge et les sources d'alimentation externes. Elle n'indique habituellement pas un problème touchant votre véhicule qui pourrait être résolu en planifiant un entretien. Nous vous recommandons de plutôt vous assurer des points suivants :

- Vous avez tenté de recharger le véhicule à l'aide d'un autre équipement de recharge ou dans une autre station de recharge.
- Cette alerte s'affiche à chaque tentative de recharge.

Vous pouvez aussi essayer de recharger votre véhicule à l'aide d'un superchargeur Tesla ou d'un autre lieu de recharge, lesquels peuvent être localisés à l'aide de la carte sur l'écran tactile de votre véhicule. Consultez la section [Garantie d'autonomie on page 82](#) pour en savoir plus. D'autres stations de recharge tierces peuvent se trouver dans votre région et vous aider à déterminer l'origine du problème.

Pour de plus amples informations concernant le dépannage des voyants d'état du connecteur mobile ou du connecteur mural, reportez-vous au manuel du conducteur du produit dans la section [Guides sur les équipements de recharge et les adaptateurs](#). Si vous utilisez un autre équipement de recharge externe, reportez-vous à la documentation fournie par le fabricant, pour obtenir des conseils de dépannage.

(CP_a101) Vitesse de recharge réduite Temp. élevée détectée par connecteur mural

Les alertes de température élevée détectée par le connecteur mural indiquent que la connexion entre l'installation électrique du bâtiment et le connecteur mural surchauffe et que la vitesse de recharge a été réduite pour protéger le câblage et le connecteur mural.

Il ne s'agit en général pas d'un problème provenant de votre véhicule ou de votre connecteur mural mais plutôt d'un problème concernant l'installation électrique du bâtiment. Il peut s'agir d'une connexion desserrée entre l'installation électrique du bâtiment et le connecteur mural. Un électricien sera en mesure de résoudre ce problème rapidement.

Pour retrouver une vitesse de recharge normale, contactez un électricien pour qu'il inspecte le branchement entre l'installation électrique du bâtiment et le connecteur mural. L'électricien devra s'assurer que tous les câbles sont bien branchés et serrés conformément au guide d'installation du connecteur mural.

Les guides d'installation des connecteurs muraux sont disponibles [ici](#).

(CP_a102) Recharge interrompue Temp. élevée détectée par connecteur mural

Les alertes de température élevée détectée par le connecteur mural indiquent que la connexion entre l'installation électrique du bâtiment et le connecteur mural surchauffe et que la recharge a été interrompue pour protéger le câblage et le connecteur mural.



Il ne s'agit en général pas d'un problème provenant de votre véhicule ou de votre connecteur mural mais plutôt d'un problème concernant l'installation électrique du bâtiment. Il peut s'agir d'une connexion desserrée entre l'installation électrique du bâtiment et le connecteur mural. Un électricien sera en mesure de résoudre ce problème rapidement.

Pour que la recharge fonctionne à nouveau correctement, contactez un électricien pour qu'il inspecte le branchement entre l'installation électrique du bâtiment et le connecteur mural. L'électricien devra s'assurer que tous les câbles sont bien branchés et serrés conformément au guide d'installation du connecteur mural.

Les guides d'installation des connecteurs muraux sont disponibles [ici](#).

(DI_a201) Freinage récupératif temporairement réduit Il s'améliorera lors de la conduite du véhicule

Les performances du freinage récupératif ont été temporairement réduites sous 65 % de ses capacités totales. La valeur exacte de la réduction est indiquée par les lignes pointillées sur le wattmètre :

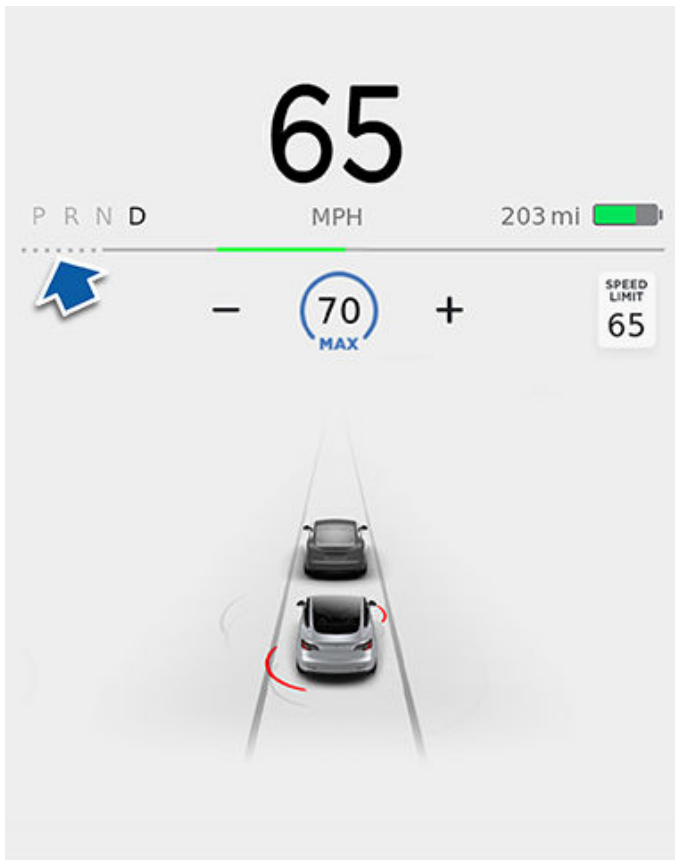

Lorsque cette alerte est présente, la décélération du véhicule générée par le freinage récupératif sera réduite et il sera nécessaire d'utiliser la pédale de frein dans une mesure plus importante pour ralentir le véhicule (dans une proportion similaire à ce qui est requis sur un véhicule thermique).

Cette alerte est susceptible d'apparaître dans les conditions suivantes :

- La charge de la batterie est presque à son maximum :
 - Le freinage récupératif est réduit lorsque la charge de la batterie est de 95 % ou plus.
- La batterie est froide :
 - La batterie n'est peut-être pas suffisamment chaude pour que le freinage récupératif fonctionne à sa pleine capacité (début du cycle de conduite, par exemple).
 - Dans les climats extrêmement froids, cette alerte est susceptible d'être présente en continu et le freinage récupératif d'être limité en permanence dans la mesure où la conduite du véhicule peut ne pas réchauffer la batterie suffisamment pour restaurer les performances.

En général, la conduite du véhicule suffit à résoudre cette alerte car cela entraîne une baisse de la charge de la batterie en dessous de 95 % en plus de la réchauffer.

Il s'agit d'un phénomène normal du fonctionnement du véhicule. Ce comportement ne doit pas être source d'inquiétudes. La notification s'affichant à l'écran est à titre informatif uniquement.

Pour de plus amples informations sur le freinage récupératif, consultez la section Freinage récupératif du Manuel du conducteur. [Freinage récupératif on page 71](#).

(ESP_a118) Basse perform. du frein : assistance activée Pour freiner, maintenir le frein bien enfoncé

La compensation de l'affaiblissement de l'assistance hydraulique est active. Cette fonction d'assistance au freinage s'active temporairement pour vous garantir une force de freinage maximale lorsqu'une réduction des performances du système de freinage est détectée par votre véhicule.

Appuyez sur la pédale de frein comme à votre habitude mais sans faire d'à-coups (courtes pressions successives sur la pédale) car cela annule la fonction.

Cette alerte disparaît lorsque votre véhicule s'arrête ou lorsque vous n'appuyez plus sur la pédale de frein. L'alerte est susceptible de rester affichée pendant 5 secondes après sa désactivation.



Alertes de dépannage

Lorsque la fonction d'assistance s'active, il est possible que vous sentiez la pédale de frein s'éloigner de votre pied et que vous remarquiez qu'il est nécessaire d'exercer une pression plus importante sur celle-ci. Il est aussi possible que vous entendiez un bruit de pompe provenir de l'unité de freinage hydraulique située à l'avant du véhicule. Ce son se produit en général durant quelques secondes, en fonction du revêtement de chaussée et de la vitesse du véhicule. C'est un phénomène totalement normal et il n'indique en aucun cas un problème sur votre véhicule.

La réduction des performances de freinage est généralement temporaire et peut se produire pour un certain nombre de raisons, notamment une température élevée des freins après une sollicitation excessive de ces derniers ou en cas de conduite par temps froid ou humide. Cette alerte peut aussi indiquer que les plaquettes ou les disques de frein sont usés et doivent être remplacés.

Si la réduction des performances de freinage persiste et ne s'améliore pas avec le temps, contactez le service d'entretien Tesla dès que possible pour une inspection du système de freinage.

Pour plus d'informations, reportez-vous à la section [Compensation de l'affaiblissement de l'assistance hydraulique](#) on page 71.

(PCS_a053) Vitesse de recharge réduite Vérifiez le câble et le réseau électrique

La vitesse de recharge est réduite car le chargeur embarqué de votre véhicule a détecté une chute de tension importante au cours de la recharge.

Les causes de ce problème peuvent être les suivantes :

- Problèmes au niveau de l'installation électrique du bâtiment et/ou de la prise murale.
- Câble ou tout autre élément de câblage non dimensionné pour supporter le courant de recharge nécessaire.

Ce problème peut également découler de la mise sous tension d'appareils électriques qui consomment beaucoup d'énergie sur cette même portion du circuit lorsque le véhicule est en cours de recharge.

Si ce problème est survenu plusieurs fois sur votre lieu de recharge habituel, contactez un électricien pour qu'il inspecte l'installation électrique concernée. L'électricien doit vérifier les points suivants :

- Les équipements de recharge installés et leurs connexions à l'installation électrique du bâtiment.

- L'installation électrique du bâtiment, notamment toute prise murale utilisée avec un connecteur mobile.
- La connexion électrique au réseau à son point d'entrée dans le bâtiment.

Demandez à l'électricien si le courant de recharge du véhicule doit être réduit ou si l'installation électrique doit être mise à niveau afin de pouvoir prendre en charge un courant de recharge plus élevé.

Cette alerte n'indique en général pas un problème au niveau de votre véhicule. Cependant, s'il persiste même lorsque vous changez de lieu de recharge et après l'inspection du câblage et de l'équipement de votre lieu de recharge habituel par un électricien sans qu'il puisse détecter de cause possible, contactez le service d'entretien Tesla.

(PCS_a054) Impossible de recharger Vérifiez le câble et le réseau électrique

La recharge est interrompue car le chargeur embarqué de votre véhicule a détecté une chute de tension importante et inhabituelle.

Les causes de ce problème peuvent être les suivantes :

- Problèmes au niveau de l'installation électrique du bâtiment et/ou de la prise murale.
- Câble ou tout autre élément de câblage non dimensionné pour supporter le courant de recharge nécessaire.

Ce problème peut également découler de la mise sous tension d'appareils électriques qui consomment beaucoup d'énergie sur cette même portion du circuit lorsque le véhicule est en cours de recharge.

Si ce problème est survenu plusieurs fois sur votre lieu de recharge habituel, contactez un électricien pour qu'il inspecte l'installation électrique concernée. L'électricien doit vérifier les points suivants :

- Les équipements de recharge installés et leurs connexions à l'installation électrique du bâtiment.
- L'installation électrique du bâtiment, notamment toute prise murale utilisée avec un connecteur mobile.
- La connexion électrique au réseau à son point d'entrée dans le bâtiment.

Demandez à l'électricien si le courant de recharge du véhicule doit être réduit ou si l'installation électrique doit être mise à niveau afin de pouvoir prendre en charge un courant de recharge plus élevé.



Cette alerte n'indique en général pas un problème au niveau de votre véhicule. Cependant, s'il persiste même lorsque vous changez de lieu de recharge et après l'inspection du câblage et de l'équipement de votre lieu de recharge habituel par un électricien sans qu'il puisse détecter de cause possible, contactez le service d'entretien Tesla.

(UI_a013) Pression des pneus très basse GAREZ-VOUS PRUDEMMENT - Pneu crevé

Cette alerte indique qu'un ou plusieurs des pneus de votre véhicule sont très dégonflés ou crevés.

Le système de surveillance de pression des pneus (TPMS) a détecté que la pression de gonflage d'un ou plusieurs pneus est largement inférieure à la pression des pneus à froid recommandée (RCP). Cette recommandation de pression de gonflage est indiquée sur l'étiquette d'information sur les pneus et le chargement.

Garez-vous prudemment dans un endroit sûr dès que cela vous est possible et recherchez le ou les pneus crevés.

Vous pouvez contacter l'assistance routière Tesla si nécessaire pour faire réparer le pneu sur place, faire monter un pneu de secours de prêt ou vous faire remorquer. Consultez la section [Contacter l'assistance dépannage Tesla on page 207](#) pour de plus amples informations.

Cette alerte disparaît dès que le système TPMS détecte une pression constante pour chacun des pneus avec une tolérance de 3 psi par rapport à la pression à froid recommandée.

Pour de plus amples informations sur la pression, le gonflage et l'entretien des pneus, consultez la section [Entretien et maintenance des pneus on page 180](#).

(UI_a014) Press. des pneus inf. aux recommandations Vérifiez et corrigez la pression des pneus

Cette alerte n'est PAS synonyme d'un pneu crevé.

Le système de surveillance de pression des pneus (TPMS) a détecté que la pression de gonflage d'un ou plusieurs pneus est au moins de 20 % inférieure à la pression des pneus à froid recommandée. Cette recommandation de pression de gonflage est indiquée sur l'étiquette d'information sur les pneus et le chargement.

Consultez la section [Maintenance de la pression des pneus on page 180](#) pour de plus amples informations sur le maintien de la pression de gonflage recommandée.

Cette alerte est susceptible d'apparaître par temps froid car la pression des pneus baisse à basse température.

- Bien que les chutes de pression des pneus soient normales par temps froid, il est tout de même nécessaire de regonfler les pneus pour s'assurer que ceux-ci sont à la pression à froid recommandée.
- Cette alerte est susceptible de disparaître lorsque le véhicule est conduit car les pneus chauffent et la pression des pneus augmente.
 - Même si l'alerte disparaît, assurez-vous de regonfler les pneus une fois qu'ils sont froids. Il est essentiel de maintenir la pression des pneus à froid recommandée.

Dans le cas où cette alerte s'afficherait à plusieurs reprises pour le même pneu, faites contrôler le pneu concerné à la recherche d'une fuite d'air lente.

Pour plus d'informations sur la pression et le remplacement des pneus, voir [Entretien et maintenance des pneus on page 180](#).

(UMC_a002) Impossible de recharger - Disjoncteur diff. conn. mobile déclenché Déconnectez et essayez une nouvelle fois, sinon utilisez un équipement différent

La recharge du véhicule est impossible, car le disjoncteur différentiel du connecteur mobile s'est déclenché.

De la même manière que le disjoncteur différentiel d'une prise murale, ce dispositif vise à couper l'alimentation électrique en cas de problème. La recharge a été interrompue pour protéger votre véhicule et l'équipement de recharge.

Les causes peuvent être multiples. Le problème pourrait provenir du câble de recharge, de la poignée de recharge, de la prise de recharge ou même d'un composant du véhicule.

Contrôlez la prise de recharge ainsi que la poignée de recharge à la recherche d'une accumulation d'eau ou d'humidité excessive.

- En cas de présence d'humidité excessive, attendez et laissez la partie intérieure de la prise de recharge et la partie exposée de la poignée de recharge sécher suffisamment avant de réessayer.



Alertes de dépannage

Inspectez l'équipement de recharge à la recherche de dommages.

- Si le câble est endommagé ou détérioré de quelque manière que ce soit, **ne l'utilisez pas**. Essayez un autre équipement de recharge à la place.
- Si le câble est en bon état, essayez de recharger à nouveau avec le même connecteur mobile.

Si le problème persiste et empêche la recharge, essayez d'utiliser un équipement de recharge différent.

Comme expliqué plus haut, cette alerte se déclenche normalement en cas de problème avec l'équipement de recharge et les sources d'alimentation externes. Elle n'indique habituellement pas un problème touchant votre véhicule qui pourrait être résolu en planifiant un entretien. Nous vous recommandons de plutôt vous assurer des points suivants :

- Vous avez tenté de recharger le véhicule à l'aide d'un autre équipement de recharge.

ET

- Le véhicule ne se recharge pas ou la recharge s'interrompt subitement à chaque tentative.

Vous pouvez aussi essayer de recharger votre véhicule à l'aide d'un superchargeur Tesla ou d'un autre lieu de recharge, lesquels peuvent être localisés à l'aide de la carte sur l'écran tactile de votre véhicule. Consultez la section [Garantie d'autonomie on page 82](#) pour en savoir plus. D'autres stations de recharge tierces peuvent se trouver dans votre région et vous aider à déterminer l'origine du problème.

Pour de plus amples informations concernant les voyants d'état du connecteur mobile et les problèmes de recharge, reportez-vous au [manuel du propriétaire du produit](#).

(UMC_a004) Recharge impossible avec connecteur mobile Tension trop élevée - Essayez autre prise

La recharge du véhicule est impossible ou la recharge s'interrompt, car le connecteur mobile présente **l'une** des conditions suivantes :

- Il détecte une tension trop élevée au niveau de la prise murale

OU

- Il détecte une augmentation inattendue de la tension au niveau de la prise murale.

Essayez de recharger le véhicule avec une autre prise murale.

Si le véhicule commence à se recharger, il est probable que le problème vienne de la prise murale initiale. Nous vous recommandons de prendre contact avec un électricien afin de faire réaliser une inspection de l'installation électrique du bâtiment au niveau de cette prise.

Si la recharge du véhicule reste impossible lorsque vous utilisez une prise murale différente, essayez de changer de lieu de recharge.

Comme expliqué plus haut, cette alerte se déclenche normalement en cas de problème avec l'équipement de recharge et les sources d'alimentation externes. Elle n'indique habituellement pas un problème touchant votre véhicule qui pourrait être résolu en planifiant un entretien. Nous vous recommandons de plutôt vous assurer des points suivants :

- Vous avez tenté de recharger le véhicule à l'aide d'autres prises murales.
- Vous avez tenté de recharger le véhicule à l'aide d'un autre équipement de recharge.
- Le véhicule ne se recharge pas ou la recharge s'interrompt subitement à chaque tentative.

Vous pouvez aussi essayer de recharger votre véhicule à l'aide d'un superchargeur Tesla ou d'un autre lieu de recharge, lesquels peuvent être localisés à l'aide de la carte sur l'écran tactile de votre véhicule. Consultez la section [Garantie d'autonomie on page 82](#) pour en savoir plus. D'autres stations de recharge tierces peuvent se trouver dans votre région et vous aider à déterminer l'origine du problème.

Pour de plus amples informations concernant les voyants d'état du connecteur mobile et les problèmes de recharge, reportez-vous au [manuel du propriétaire du produit](#).

(UMC_a005) Recharge impossible avec connecteur mobile Tension trop basse - Essayez autre prise

La recharge du véhicule est impossible ou la recharge s'interrompt, car le connecteur mobile présente **l'une** des conditions suivantes :

- Il ne détecte pas une tension suffisante provenant de la prise murale.

OU



- Il détecte une chute de tension inattendue au niveau de la prise murale.

Essayez de recharger le véhicule avec une autre prise murale.

Si le véhicule commence à se recharger, il est probable que le problème vienne de la prise murale initiale. Nous vous recommandons de prendre contact avec un électricien afin de faire réaliser une inspection de l'installation électrique du bâtiment au niveau de cette prise.

Si la recharge du véhicule reste impossible lorsque vous utilisez une prise murale différente, essayez de changer de lieu de recharge.

Comme expliqué plus haut, cette alerte se déclenche normalement en cas de problème avec l'équipement de recharge et les sources d'alimentation externes. Elle n'indique habituellement pas un problème touchant votre véhicule qui pourrait être résolu en planifiant un entretien. Nous vous recommandons de plutôt vous assurer des points suivants :

- Vous avez tenté de recharger le véhicule à l'aide d'autres prises murales.
- Vous avez tenté de recharger le véhicule à l'aide d'un autre équipement de recharge.
- Le véhicule ne se recharge pas ou la recharge s'interrompt subitement à chaque tentative.

Vous pouvez aussi essayer de recharger votre véhicule à l'aide d'un superchargeur Tesla ou d'un autre lieu de recharge, lesquels peuvent être localisés à l'aide de la carte sur l'écran tactile de votre véhicule. Consultez la section [Garantie d'autonomie on page 82](#) pour en savoir plus. D'autres stations de recharge tierces peuvent se trouver dans votre région et vous aider à déterminer l'origine du problème.

Pour de plus amples informations concernant les voyants d'état du connecteur mobile et les problèmes de recharge, reportez-vous au [manuel du propriétaire du produit](#).

(UMC_a017) **Vitesse de recharge réduite** **Temp. élevée détectée par** **connecteur mobile**

Les alertes de température élevée détectée par le connecteur mobile indiquent que la prise utilisée pour la recharge surchauffe et que la vitesse de recharge a été réduite pour protéger la prise.

Il ne s'agit en général pas d'un problème provenant de votre véhicule ou de votre connecteur mobile mais plutôt d'un problème concernant la prise. La surchauffe de la prise peut être causée par une fiche mal enfoncée, un mauvais serrage de la connexion entre l'installation électrique du bâtiment et la prise ou une prise usée.

Pour retrouver une vitesse de recharge normale, assurez-vous que votre adaptateur est bien branché sur la prise. Si la vitesse de recharge ne revient pas à la vitesse normale, contactez un électricien pour qu'il inspecte la prise et les branchements entre l'installation électrique du bâtiment et la prise, et qu'il réalise les réparations nécessaires.

Si la prise est usée, remplacez-la par une prise de bonne qualité. Envisagez de faire l'acquisition d'un connecteur mural Tesla pour plus de commodité et pour profiter d'une vitesse de recharge plus élevée.

(UMC_w008) **Recharge interrompue** **Temp. élevée détectée par** **connecteur mobile**

Les alertes de température élevée détectée par le connecteur mobile indiquent que la prise utilisée pour la recharge surchauffe et que la recharge a été interrompue pour protéger la prise.

Il ne s'agit en général pas d'un problème provenant de votre véhicule ou de votre connecteur mobile mais plutôt d'un problème concernant la prise. La surchauffe de la prise peut être causée par une fiche mal enfoncée, un mauvais serrage de la connexion entre l'installation électrique du bâtiment et la prise ou une prise usée.

Pour retrouver une recharge normale, assurez-vous que votre adaptateur est bien branché sur la prise. Si la vitesse de recharge ne revient pas à la vitesse normale, contactez un électricien pour qu'il inspecte la prise et les branchements entre l'installation électrique du bâtiment et la prise, et qu'il réalise les réparations nécessaires.

Si la prise est usée, remplacez-la par une prise de bonne qualité. Envisagez de faire l'acquisition d'un connecteur mural Tesla pour plus de commodité et pour profiter d'une vitesse de recharge plus élevée.

(VCFRONT_a182) **La batterie 12V doit être remplacée** **bientôt** **MàJ logicielles impossibles avant** **entretien**

La batterie 12 V est trop ancienne ou est détériorée et doit être remplacée. Les mises à jour du logiciel du véhicule seront impossibles tant que la batterie n'aura pas été remplacée.



Alertes de dépannage

Il est recommandé de remplacer la batterie dès que possible. En attendant le remplacement de la batterie, vous pouvez continuer à utiliser votre véhicule normalement.

Il est parfaitement sûr de conduire le véhicule lorsque cette alerte est présente. Cependant, si vous retardez trop le remplacement de la batterie 12 V, le véhicule risque de ne pas avoir suffisamment de puissance pour démarrer ou redémarrer.

Si la batterie 12 V est trop faible pour allumer le véhicule ou ouvrir les portes, suivez les instructions de la section [Démarrage-secours de la batterie 12 V on page 213](#).

Pour plus d'informations sur le système de batterie, voir [Informations relatives à la batterie on page 172](#).

(VCFRONT_a192)

Puissance système électrique réduite

Le véhicule risque de s'arrêter subitement

Le système électrique ne peut pas maintenir la tension requise pour soutenir toutes les fonctions du véhicule.

En conduisant le véhicule malgré cette alerte, certaines fonctions risquent d'être désactivées ou de fonctionner de manière limitée en raison de la faible tension présente. Il est aussi possible que le véhicule s'arrête subitement.

Essayez de désactiver les fonctionnalités non essentielles, comme les sièges chauffants et la soufflerie de l'habitacle pour aider le véhicule à maintenir la puissance électrique aussi longtemps que possible.

En éliminant ou en réduisant l'utilisation des fonctionnalités non essentielles, le véhicule pourra éventuellement arriver à destination sans s'arrêter brutalement, sans qu'il soit possible de le garantir.

Programmez un entretien avant de conduire à nouveau le véhicule. Le véhicule risque de s'arrêter subitement ou de ne pas redémarrer s'il ne fait pas l'objet d'un entretien.

Special Characters

écart par rapport à la limite de vitesse: [131](#)
éclairage: [61](#), [63](#)
 clignotants: [63](#)
 éclairage après sortie: [63](#)
 feux de détresse: [63](#)
écran tactile: [5](#), [53](#), [165](#), [188](#)
 aperçu: [5](#)
 mises à jour logicielles: [165](#)
 nettoyage: [188](#)
 redémarrage: [53](#)
énergie: [65](#), [71](#)
 économisée par le freinage récupératif: [71](#)
 informations sur l'autonomie: [65](#)
Énergie nécessaire au trajet aller/retour (navigation): [147](#)
étalonnage des vitres: [16](#)
étiquette: [196](#)
 information sur les pneus et le chargement: [196](#)
 Plaque signalétique: [196](#)
Étiquette d'information sur les pneus et le chargement: [196](#)
étiquettes d'identification: [195](#)
étiquettes de porte: [196](#)
Œufs de Pâques: [216](#)

A

ABS (système de freinage antiblocage): [70](#)
accélération au dépassement: [103](#)
Accéléromètre: [78](#)
accès à l'application mobile: [167](#)
Accès facile, profil conducteur: [51](#)
accessoires: [24](#)
 branchement à la prise de courant: [24](#)
accessoires, remorquage: [87](#)
Afficher l'agenda au démarrage: [155](#)
aide au maintien de voie: [125](#)
airbag, passager avant, mise hors fonction: [49](#)
airbags: [47](#)
alarme: [157](#)
antipatinage: [74](#)
Application Agenda: [155](#)
Application Énergie: [82](#)
application mobile: [167](#)
application Téléphone: [154](#)
appui-têtes: [27](#)
Assistance à la stabilité (mode Piste): [78](#)
assistance anticollision: [128](#)
Assistance au maintien de cap: [109](#)

Assistance au stationnement: [75](#)
Assistance dépannage: [207](#), [208](#)
audio: [53](#), [150](#), [152](#)
 bouton de défilement du volant: [53](#)
 commande du volume: [150](#)
 égaliseur: [152](#)
 lecture de fichiers: [150](#)
 son immersif: [152](#)
autonomie: [71](#), [81](#)
 conseils de conduite favorisant une autonomie maximale: [81](#)
 freinage récupératif: [71](#)
autonomie instantanée: [82](#)
autonomie moyenne: [82](#)
autopilot: [125](#)
 avertissement de collision d'angle mort: [125](#)
 avertissement de collision latérale: [125](#)
 respect des lignes au sol: [125](#)
Autopilot: [100](#), [103](#), [109](#), [111](#), [116](#), [118](#), [128](#), [131](#)
 accélération au dépassement: [103](#)
 aperçu: [100](#)
 assistance anticollision: [128](#)
 Assistance au maintien de cap: [109](#)
 avertissement de collision frontale: [128](#)
 avertissement de limite de vitesse: [131](#)
 Changement de voie auto: [111](#)
 freinage d'urgence automatique: [128](#)
 Indicateur de limite de vitesse: [131](#)
 Parking Auto: [116](#)
 Régulateur de vitesse dynamique: [103](#)
 respect des limites de vitesse: [131](#)
 Sortie auto: [118](#)
avertissement de collision d'angle mort: [125](#)
avertissement de collision frontale: [128](#)
avertissement de collision latérale: [125](#)
avertissement de franchissement de ligne: [125](#)
avertissement de limite de vitesse: [131](#)
avertisseur de collision d'angle mort: [125](#)

B

balais d'essuie-glaces, remplacement: [190](#)
barres de toit: [197](#)
barrières, ouverture: [161](#)
batterie (12 V): [172](#), [203](#)
 caractéristiques techniques: [203](#)
 décharge complète: [172](#)
Batterie (haute tension): [172](#), [191](#), [203](#)
 caractéristiques techniques: [203](#)
 entretien: [172](#)
 limites de température: [172](#)



liquide de refroidissement: [191](#)
Bluetooth: [152](#), [153](#)
informations générales: [153](#)
périphériques, lecture de fichiers audio à partir de: [152](#)
téléphone, appariement et utilisation: [153](#)
boîte à gants: [22](#)
bruit de pneu: [186](#)

C

câble de dégagement de la prise de recharge: [174](#)
caches d'écrou de roue: [183](#)
cales de roue: [213](#)
caméra (recul): [83](#)
caméra de recul: [83](#)
Caméra embarquée: [84](#)
caméra habitacle: [25](#)
caméras (Autopilot): [100](#)
capacité de remorquage: [87](#)
capot: [19](#)
capteurs: [100](#)
capteurs à ultrasons: [100](#)
caractéristiques techniques: [198](#), [200](#), [201](#), [203](#), [204](#)
 Batterie 12 V: [203](#)
 Batterie haute tension: [203](#)
 dimensions: [198](#)
 direction: [200](#)
 extérieur: [198](#)
 freins: [201](#)
 intérieur: [198](#)
 moteur: [200](#)
 pneus: [204](#)
 poids: [200](#)
 roues: [203](#)
 sous-systèmes: [200](#)
 suspension: [203](#)
 transmission: [200](#)
 volume de coffre: [200](#)
caractéristiques techniques de couple: [200](#)
caractéristiques techniques de la direction: [200](#)
caractéristiques techniques de la suspension: [203](#)
caractéristiques techniques de la transmission: [200](#)
caractéristiques techniques du moteur: [200](#)
caractéristiques techniques du poids: [200](#)
carte: [9](#)
carte-clé: [9](#)
CCS (Combo): [171](#)
ceintures de sécurité: [30](#), [31](#), [188](#)
 en cas de collision: [31](#)
 nettoyage: [188](#)
 port pendant la grossesse: [31](#)
 présentation: [30](#)
 prétendeurs: [31](#)
certifications CE: [220](#)
certifications FCC: [220](#)
certifications IC: [220](#)
certifications NCC: [220](#)
CHAdEMO: [171](#)
chaînes: [186](#)
changement de propriétaire: [138](#)
Changement de voie auto: [111](#)
changement de voie, automatique: [111](#)
chargement du véhicule: [196](#)
chauffage: [139](#)
Chronomètre: [78](#)
circulation d'air: [140](#)
clé: [11](#), [220](#)
 certifications FCC et IC: [220](#)
 remplacement de la pile: [11](#)
clé sur téléphone: [8](#)
clé USB: [157](#)
clés: [8](#), [11](#)
 affichage de la liste de: [11](#)
 ajout de cartes-clés et de téléphones: [11](#)
 aperçu: [8](#)
 suppression de cartes-clés et de téléphones: [11](#)
clignotants: [63](#)
clignotants d'avertissement: [63](#)
clignotants d'urgence: [63](#)
climatisation: [139](#)
Code PIN pour la conduite: [157](#)
coffre avant: [19](#)
coffre, arrière: [17](#)
coffre, avant: [19](#)
commande du volume: [5](#)
commande du volume (multimédia): [150](#)
commandes de climatisation: [139](#)
commandes des vitres arrière, mise hors fonction: [16](#)
composants Autopilot: [100](#)
compteur kilométrique: [7](#)
conducteur: [51](#)
 profils: [51](#)
conduite: [26](#), [57](#), [81](#)
 conseils favorisant une autonomie maximale: [81](#)
 démarrage: [57](#)
 position du siège: [26](#)
conduite par temps froid: [96](#)
Connecteur mobile: [171](#), [173](#)
 description: [171](#)
 utilisation: [173](#)

Connecteur mural: [171](#)
connexion au Wi-Fi: [164](#)
console: [22](#), [24](#)
 arrière: [24](#)
 ouverture: [22](#)
 ports USB: [22](#)
 Prise de courant 12 V: [24](#)
contrôle de la stabilité: [74](#)
contrôle de la température de l'habitacle: [139](#)
coordonnées: [207](#)
 Assistance dépannage: [207](#)
côte, arrêt en: [77](#)

D

déclarations de conformité: [220](#)
démarrage: [57](#)
démarrage et arrêt: [57](#)
démarrage-secours: [213](#)
départ programmé: [176](#)
 utilisation: [176](#)
dépose manuelle de la prise de recharge: [174](#)
détection de soulèvement et intrusion: [157](#)
détection du passager avant: [49](#)
déverrouillage: [13](#)
Déverrouillage en stationnement: [15](#)
déverrouillage sans clé: [13](#)
dimensions: [198](#)
dimensions des porte-à-faux: [198](#)
direction, automatique: [109](#)
dispositifs de retenue pour enfants: [33](#)
Distance de sortie auto: [118](#)
distribution d'air: [140](#)
Domicile: [148](#)
données personnelles, suppression: [138](#)
droits d'auteurs: [216](#)

E

ecall: [210](#)
Effacer et réinitialiser: [138](#)
enjolveurs: [182](#)
enjolveurs aero: [182](#)
enregistrement de vidéos: [84](#), [158](#)
enregistrement de vidéos (mode Piste): [78](#)
enregistrement des données: [218](#)
enregistrement des données de conduite: [218](#)
enregistrement des données de service: [218](#)
entretien: [178](#), [180](#), [187](#), [190](#), [191](#), [192](#)
 contrôles mensuels: [178](#)
 contrôles quotidiens: [178](#)

gicleurs de lave-glace, nettoyage: [190](#)
intervalles d'entretien: [178](#)
intervalles de remplacement des liquides: [178](#)
liquide de frein, vérification: [191](#)
liquide lave-glace, faire l'appoint: [192](#)
nettoyage: [187](#)
panneau, retrait: [191](#)
pneus: [180](#)
 remplacement des balais d'essuie-glaces: [190](#)
espace de chargement: [17](#)
Essuie-glaces AUTO: [69](#)
essuie-glaces, utilisation: [69](#)
extérieur: [5](#), [61](#), [187](#), [189](#), [198](#)
 dimensions: [198](#)
 éclairage: [61](#)
 housse pour voiture: [189](#)
 nettoyage: [187](#)
 polissage, retouche et réparation: [189](#)
 présentation: [5](#)

F

favoris (Lecteur multimédia): [151](#)
Favorites (navigation): [145](#)
feux antibrouillard: [61](#)
feux de détresse: [63](#)
feux de route: [62](#)
feux de route automatiques: [62](#)
feux, de détresse: [63](#)
filtre à air: [142](#)
filtre à air d'habitacle: [142](#)
fonction des portières: [14](#)
 Verrouillage par éloignement: [14](#)
fonctions, télécharger de nouvelles: [165](#)
frein de stationnement: [72](#)
frein de stationnement électrique: [72](#)
freinage d'urgence: [128](#)
freinage d'urgence automatique: [129](#)
freinage récupératif: [71](#)
freinage récupératif, mode Piste: [78](#)
freins: [70](#), [129](#), [191](#), [201](#)
 automatique en situation d'urgence: [129](#)
 caractéristiques techniques: [201](#)
 niveau de liquide: [191](#)
 présentation: [70](#)

G

garantie d'autonomie: [82](#)
garde au sol: [198](#)
Gestion de la tenue de route (mode Piste): [78](#)



gicleurs de lave-glace, nettoyage: [190](#)
gicleurs, utilisation: [69](#)
graphique de consommation: [82](#)
graphique du trajet: [82](#)

H

haute tension: [170](#), [179](#), [203](#)
 caractéristiques techniques de la batterie: [203](#)
 composants: [170](#)
 sécurité: [179](#)
HomeLink: [118](#), [161](#)
 en utilisant Sortie auto: [118](#)
 programmation et utilisation: [161](#)
housse pour voiture: [189](#)
housses de sièges: [29](#)

I

i-Size: [33](#)
inclinaison automatique: [55](#)
Indicateur de limite de vitesse: [131](#)
Informations concernant la radiofréquence: [220](#)
informations de sécurité: [32](#), [50](#)
 airbags: [50](#)
 ceintures de sécurité: [32](#)
informations du propriétaire, à propos: [216](#)
instructions de remorquage: [211](#)
intérieur: [2](#), [61](#), [139](#), [188](#), [198](#)
 contrôle de la température: [139](#)
 dimensions: [198](#)
 éclairage: [61](#)
 nettoyage: [188](#)
 présentation: [2](#)
intervalles d'entretien: [178](#)
ISOFIX: [33](#)

J

J1772: [171](#)

K

kilométrage à la livraison: [218](#)
klaxon: [54](#)

L

lanceur d'applications: [5](#)
lave-autos: [187](#)
lecteurs flash, lecture de fichiers audio à partir de: [152](#)

levage: [193](#)
levage au moyen d'un cric: [193](#)
Lieu de travail: [148](#)
Limitation de l'accélération par détection d'obstacles: [128](#)
limite de charge: [196](#)
limite de vitesse absolue: [131](#)
limite de vitesse relative: [131](#)
liquide lave-glace, faire l'appoint: [192](#)
liquides: [178](#), [191](#)
 intervalles de remplacement: [178](#)
 réservoirs, vérification: [191](#)
lumières ambiantes: [61](#)

M

Maintien de la climatisation: [142](#)
Marche arrière: [59](#)
Marche avant: [59](#)
Marge frontale (Sortie auto): [118](#)
Marge latérale (Sortie auto): [118](#)
marques déposées: [216](#)
mise hors tension, puis de nouveau sous tension: [57](#)
mises à jour de cartes: [149](#)
mises à jour du microprogramme (logiciel): [165](#)
mises à jour logicielles: [165](#)
Mode Camping: [142](#)
Mode Chien: [142](#)
Mode limitation de vitesse: [138](#)
Mode Piste: [78](#)
mode remorquage: [87](#)
Mode Sentinelle: [157](#)
Mode stationnement: [59](#)
Mode transport: [212](#)
Mode voiturier: [52](#)
modifications: [194](#)
multimédia: [150](#)

N

navigation: [144](#), [145](#)
navigation automatique: [144](#)
Navigation Autopilot: [113](#)
Navigation connectée: [147](#)
nettoyage: [187](#)
nombre de places: [196](#)
nommer: [138](#)
notes de mise à jour: [166](#)
Numéro d'identification du véhicule (VIN): [195](#)



O

orientation de la carte: [144](#)
ouverture du capot sans alimentation: [213](#)

P

panneau d'accès, retrait: [191](#)
paramètres d'usine par défaut, restauration: [138](#)
paramètres de sécurité: [157](#)
Paramètres, suppression: [138](#)
Parking Auto: [116](#)
parking, utiliser Parking Auto: [116](#)
partage des données: [218](#)
passer les vitesses: [59](#)
périphériques: [22](#), [152](#)

- Bluetooth, lecture de fichiers audio: [152](#)
 - connexion: [22](#)
 - lecture de fichiers audio à partir de: [152](#)
- périphériques USB: [22](#), [152](#)
 - connexion: [22](#)
 - lecture de fichiers audio à partir de: [152](#)

permutation des pneus: [181](#)
phares: [61](#), [62](#), [63](#)

- après sortie: [63](#)
- commande: [61](#)
- feux de route: [62](#)

pile (clé), remplacement: [11](#)
PIN: [52](#)
plafonniers et lampes de lecture: [61](#)
Planificateur de voyage: [147](#)
planifier un entretien: [167](#)
Plaque signalétique: [196](#)
pneus: [180](#), [181](#), [182](#), [185](#), [186](#), [204](#), [205](#)

- caractéristiques techniques: [204](#)
- chaînes: [186](#)
- configuration des roues: [180](#)
- équilibrage: [181](#)
- été: [185](#)
- hiver: [185](#)
- inspection et entretien: [181](#)
- marquage des pneus: [205](#)
- permutation: [181](#)
- pressions, comment contrôler: [180](#)
- remplacement: [182](#)
- remplacement d'un capteur de pression de pneu: [185](#)
- toutes saisons: [185](#)

pneus d'été: [185](#)
pneus d'hiver: [185](#)
pneus toutes saisons: [185](#)

Poids technique maximal sous essieu: [196](#)
Poids total autorisé en charge: [196](#)
poignées des portières: [13](#)
Point mort: [59](#)
portemanteaux: [24](#)
portes de garage, ouverture: [161](#)
portières: [13](#), [14](#), [15](#)

- déverrouillage: [13](#)
- Déverrouillage en stationnement: [15](#)
- déverrouillage sans clé: [13](#)
- ouverture de l'extérieur: [13](#)
- ouverture de l'intérieur: [13](#)
- poignées extérieures: [13](#)
- Sécurité enfant: [15](#)
- verrouillage: [13](#)
- verrouillage et déverrouillage intérieurs: [14](#)

ports USB: [22](#)
préférence de mise à jour du logiciel: [165](#)
présentation du tableau de bord: [2](#)
pression des pneus, contrôle: [180](#)
pressions des pneus, lors du remorquage: [87](#)
prévision de la consommation d'énergie (navigation): [147](#)
prise de courant: [24](#)
prise de recharge: [173](#)
PTAC: [196](#)
PTME: [196](#)

Q

que fait ma voiture ?: [216](#)

R

rabattage automatique: [55](#)
radar: [100](#)
radio: [150](#)
radio DAB: [150](#)
Radio Internet: [151](#)
Récentes (navigation): [145](#)
récents (Lecteur multimédia): [151](#)
recharge: [170](#), [171](#), [173](#), [175](#)

- composants et équipement: [170](#)
- état du chargement: [175](#)
- instructions: [173](#)
- paramètres de chargement: [175](#)
- programmation: [175](#)
- stations de recharge publiques: [171](#)

recharge planifiée: [176](#)
rechercher des lieux de recharge: [146](#)
redémarrage de l'écran tactile: [57](#)



Rediriger: [147](#)
Refroidissement après la conduite (mode Piste): [78](#)
réglage lombaire: [26](#)
régulateur de vitesse: [103](#)
Régulateur de vitesse dynamique: [103](#)
rehausseurs: [33](#)
réinitialisation d'usine: [138](#)
réinitialisation du logiciel: [138](#)
remorquage et accessoires: [87](#)
remorque, remorquage: [87](#)
remplacement de pièces: [194](#)
réparations de la carrosserie: [194](#)
Retenue en côte: [77](#)
retouche de la carrosserie: [189](#)
retoucher la carrosserie: [189](#)
rétroviseurs: [55](#)
roues: [181](#), [182](#), [183](#), [203](#)

- cache d'écrou de roue, dépose et installation: [183](#)
- caractéristiques techniques: [203](#)
- couple: [203](#)
- enjoliveurs aero, dépose et installation: [182](#)
- parallélisme: [181](#)
- remplacement: [182](#)

S

sangles d'arrimage: [213](#)
sécurité-enfants: [16](#)

- mise hors fonction des commandes des vitres arrière: [16](#)

Services de streaming: [151](#)
sièges: [26](#), [139](#)

- chauffe-sièges: [139](#)
- réglage: [26](#)

sièges arrière, rabattre et soulever: [27](#)
sièges chauffants: [139](#), [141](#)
sièges de sécurité pour enfants: [33](#)
sièges enfants: [49](#)

- mise hors fonction de l'airbag du passager avant: [49](#)

slip start: [74](#)
smartphone: [8](#), [11](#)

- authentification en tant que clé: [8](#)
- suppression en tant que clé: [11](#)

Sortie auto: [118](#)
Sortie auto intelligente: [122](#)
stationnement à l'aide de la Sortie auto: [118](#)
stations de recharge publiques: [171](#)
suivi de la destination: [144](#)
Suivi désactivé: [144](#)

supercharge: [177](#)

- décrits: [177](#)
- frais à l'utilisation: [177](#)
- frais de veille: [177](#)

Surcadence du compresseur (mode Piste): [78](#)
système anti-intrusion: [157](#)
système de freinage antiblocage (ABS): [70](#)

T

tapis: [189](#)
tapis de sol: [189](#)
tapis, nettoyage: [188](#)
télématique: [218](#)
téléphone: [8](#), [11](#), [153](#)

- ajout en tant que clé: [11](#)
- authentification en tant que clé: [8](#)
- suppression en tant que clé: [11](#)
- utilisation: [153](#)

témoin de la prise de recharge: [175](#)
température: [65](#), [139](#), [172](#)

- Batterie (haute tension), limites: [172](#)
- extérieure: [65](#)
- habitacle, commandes: [139](#)

Teslacam: [84](#)
Tire Pressure Monitoring System (Système de surveillance de la pression des pneus): [184](#)

- présentation: [184](#)

Toujours afficher l'énergie estimée après l'aller-retour: [147](#)
TPMS: [184](#)

- présentation: [184](#)

tractage d'une remorque: [87](#)
transpondeurs de système de péage, fixation: [194](#)
Transpondeurs RFID: [194](#)
transpondeurs, fixation: [194](#)
transport: [211](#)

V

ventilation: [141](#)
verrouillage: [13](#)
verrouillage en mode conduite: [15](#)
Verrouillage par éloignement: [14](#)
verrouillages sécurité-enfants: [15](#)
version logicielle: [7](#)
vidéos et enregistrements: [84](#), [158](#)
vidéos et enregistrements (mode Piste): [78](#)
VIN (Numéro d'identification du véhicule): [195](#)
Visiter, manger: [144](#)
vitesse dans les voies adjacentes: [125](#)

vitesse de ventilation, intérieur: [140](#)

vitesses: [59](#)

vitres électriques: [16](#)

vitres, étalonnage: [16](#)

volant de direction: [53](#), [61](#)

 boutons: [53](#)

 boutons de défilement: [53](#)

 éclairage, contrôler: [61](#)

 réglage de la position: [53](#)

 réglage de la sensibilité: [53](#)

volets d'aération: [141](#)

volume de coffre: [200](#)

W

Wi-Fi, connexion au réseau: [164](#)



T E S L A

Date de publication : May 26, 2020